

**SELECTION**  
**2024**  
**EDIZIONE 01**



# ARUBA

## LIMITED EDITION

Dai Box SBK alla tua officina!

**C900/BAR**

~~€ 479,00~~

### CARRELLO PORTA UTENSILI

Con maniglia laterale, protezione superiore in polipropilene espanso, 6 cassetti con guide telescopiche a sfera e tappetino interno anti-olio, serratura centralizzata frontale con 2 chiavi ripiegabili, 2 ruote fisse e 2 pivotanti con freno ad azionamento a pedale in gomma termoplastica antiurto e antiscivolo.



**€ 319,00**

Dimensioni	744 x 461 x 964h mm
Dimensioni cassetto	585 x 405 mm
Altezza cassette	4 x 45 mm - 1 x 145 mm - 1 x 225 mm
Portata cassetto	25 kg
Peso netto	44 kg

**0199AR**

~~€ 58,50~~

### SERIE CHIAVI COMBinate CROMATE, LUCIDATE A SPECCHIO

DIN 3113.



Misure 6 - 7 - 8 - 9 - 10 - 11 - 12 - 13 - 14 - 17 - 19 - 22 mm

**€ 40,80**

**0190AR**

~~€ 86,00~~

### SERIE CHIAVI ESAGONALI A T SPEEDY

Con pratica impugnatura girevole "speedy" per una maggiore velocità di utilizzo



**€ 68,30**

**0201AR**

~~€ 84,00~~

### SERIE CHIAVI FISSE CROMATE, LUCIDATE A SPECCHIO

DIN 3110.



Misure 6x7 - 8x9 - 10x11 - 12x13 - 14x15 - 16x17 - 18x19 - 20x22 - 21x23 - 24x27 - 25x28 - 30x32 mm

**€ 50,90**

**D880/006AR**

~~€ 30,40~~

### SERIE GIRAVITI DIAMANTATI

Con lama nera e manico tricomponente realizzato in resina TPR altamente elastica e materiale polipropilene resistente all'olio. La punta diamantata consente una perfetta presa evitando di rovinare la testa della vite. Questa tipologia di punta è anche molto efficace con viti già rovinate.



Misure Taglio (-) 4 x 100 mm, (-) 5 x 125 mm, (-) 6 x 150 mm  
Croce (+) PH 1 x 75 mm, (+) PH 2 x 100 mm, (+) PH 3 x 150 mm

**€ 23,70**

**0545/EFAR**

~~€ 36,50~~

### SERIE CHIAVI ESAGONALI COLORATE CON PUNTA SFERICA

DIN 911.



Misure 1,5 - 2 - 2,5 - 3 - 4 - 5 - 6 - 8 - 10 mm

**€ 28,60**

**0164AR**

~~€ 89,00~~

### VALIGETTA IN TESSUTO CON UTENSILI E ACCESSORI

Pinza idraulico	250 mm
Chiavi esagonali	1,5 - 2 - 2,5 - 3 - 4 - 5 - 6 - 8 - 10 mm
Pinza universale	180 mm
Forbici	200 mm
Cutter	18 mm
Porta inserti magnetico	1
Inserti	30 - 1/4"
Porta inserti a cricchetto	1
Martello tedesco	300 g
Giraviti	(-) 3 x 75 - 5 x 100 mm - (+) 0 x 75 - 1 x 100 - 2 x 100 mm
Flessometro	5 m
Chiavi combinate	7 - 8 - 10 - 13 - 17 - 19 mm



**€ 64,90**



# SUPER PROMO

0399

€ 202,00

**€ 129,00**

PAG. 100



0870/250

€ 477,00

**€ 299,00**

PAG. 028



0717A

€ 366,00

**€ 199,00**

PAG. 029

0630/2200

€ 851,00

**€ 395,00**

PAG. 079



A024/10

€ 76,70

**€ 39,90**

PAG. 067



0630/2720

€ 1150,00

**€ 495,00**

PAG. 073



0445/20

€ 171,00

**€ 59,90**

PAG. 111







## ELETTROUTENSILI FERVI

Progettata per portare la vostra esperienza di lavoro a un livello superiore ovvero più facile, veloce ed efficiente. Grazie alle tecnologie all'avanguardia e ai materiali di alta qualità, sono progettati per durare nel tempo e offrire prestazioni eccezionali.

### POWER

I nostri elettrotensili sono dotati di motori potenti che vi permetteranno di affrontare anche le sfide più impegnative con facilità.



### MORE POWER

Abbiamo progettato una vasta gamma di utensili per adattarsi alle vostre esigenze specifiche, che si tratti di lavori professionali che di bricolage o manutenzione domestica. La nostra tecnologia avanzata garantisce una maggiore efficienza energetica, contribuendo così a ridurre il consumo di energia.



### EXTRAPOWER

Sono progettati pensando al vostro comfort, con impugnature ergonomiche e un design intuitivo per ridurre l'affaticamento durante l'uso. La nostra gamma è costruita per resistere all'usura e garantire una lunga durata, così potrete contare su di essi per molti anni a venire.



Una gamma completa composta dalla linea a batteria con piattaforma 20 V – F20VRANGE - e da quella a filo per rispondere alle tue esigenze applicative.



FB12CD3AS-22B

€167,00 **NEW****TRAPANO AVVITATORE 12V**

Blocco automatico dell'albero, mandrino autoserrante senza chiave, 21 punti di frizione, selettore di velocità, regolazione elettronica della velocità, coppia variabile, 2 modalità: avvitamento e foratura, inversione della rotazione, ricarica rapida, gancio da cintura, puntatore led

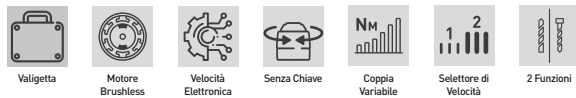
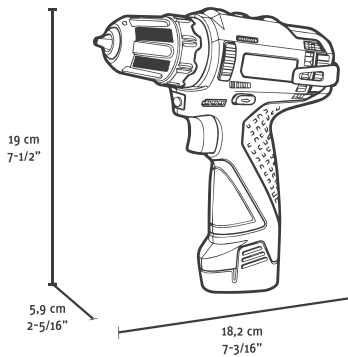

Velocità a vuoto	0-380 min-1 / 0-1250 min-1
Serraggio mandrino	0,8 - 10 mm
Coppia max	19 / 30 Nm
Capacità foratura acciaio	Max 10 mm



Capacità foratura legno	Max 28 mm
Diametro massimo vite	6 mm
Batterie	2 x 2Ah, 12V
Carica batterie	2A, 12V



# Piattaforma

## F20VRANGE



### Motore Brushless dalle elevate prestazioni

La gamma F20VRange è composta da utensili con motore brushless con tecnologia avanzata che garantisce maggiori prestazioni, maggiore durata, utensili più leggeri e compatti.

### Celle ottimizzate

Le nuove celle delle batterie al litio professionali hanno un'impedenza minore che garantisce maggiore potenza. Le nostre batterie 20V hanno autoscarica lenta che garantisce maggiore durata e un ridotto effetto memoria che garantisce cicli di vita più lunghi.

### La gamma giusta al posto giusto

Una gamma importante in costante crescita, studiata per affrontare le applicazioni più impegnative.

### 2Ah, 4Ah

I 2 livelli di capacità ti permettono di scegliere la batteria più adatta in base alla tipologia di lavoro ed alla durata di impiego.

### 2A, 4A

I nostri caricabatterie rapidi ti permettono di essere sempre operativo ottimizzando il tuo lavoro.

**FB20CD3AB-**

**NEW**

**TRAPANO AVVITATORE 20V**

Motore brushless, blocco automatico dell'albero, mandrino autoserrante senza chiave, 21 punti di frizione, selettore di velocità, regolazione elettronica della velocità, coppia variabile, 2 modalità: avvitamento e foratura, inversione della rotazione, gancio da cintura, puntatore led, efficace sistema di raffreddamento del motore

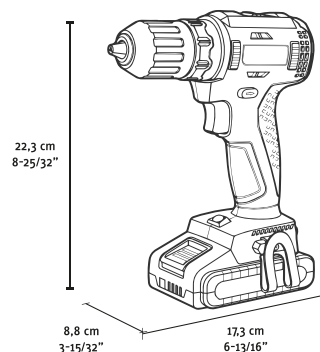

Velocità a vuoto	0-420 min-1 / 0-1400 min-1
Serraggio mandrino	2 - 13 mm
Coppia max	35 / 55 Nm
Capacità foratura acciaio	Max 13 mm
Capacità foratura legno	Max 40 mm
Diametro massimo vite	8 mm



a partire da  
**€ 84,60**

Batterie	Carica batterie	Art.	€	Promo
1 x 2Ah, 20V	2A, 20V	FB20CD3AB-12B	€ 213,00	€ 149,00
1 x 4Ah, 20V	4A, 20V	FB20CD3AB-14B	€ 274,00	€ 192,00
2 x 2Ah, 20V	2A, 20V	FB20CD3AB-22B	€ 251,00	€ 176,00
2 x 4Ah, 20V	4A, 20V	FB20CD3AB-24B	€ 366,00	€ 256,00
Non incluso	Non incluso	FB20CD3AB-B	€ 121,00	€ 84,60

**FB20ID3AB-**

**NEW**

**TRAPANO A PERCUSSIONE 20V**

Motore brushless, blocco automatico dell'albero, mandrino autoserrante in metallo senza chiave, 21 punti di frizione, selettore di velocità, regolazione elettronica della velocità, coppia variabile, 3 modalità: avvitatura / foratura / rotopercussione, inversione della rotazione, gancio da cintura, puntatore led, ampie prese di aerazione

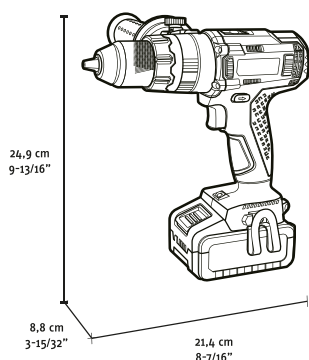

Velocità a vuoto	0-550 min-1 / 0-2000 min-1
Percussioni al minuto	0-7500 min-1 / 0-30000 min-1
Serraggio mandrino	1,5 - 13 mm
Coppia max	70 / 75 Nm
Capacità foratura cemento	Max 16 mm
Capacità foratura acciaio	Max 13 mm
Capacità foratura legno	Max 40 mm
Diametro massimo vite	10 mm



a partire da  
**€ 117,00**

Batterie	Carica batterie	Art.	€	Promo
1 x 2Ah, 20V	2A, 20V	FB20ID3AB-12B	€ 259,00	€ 181,00
1 x 4Ah, 20V	4A, 20V	FB20ID3AB-14B	€ 320,00	€ 224,00
2 x 2Ah, 20V	2A, 20V	FB20ID3AB-22B	€ 335,00	€ 235,00
2 x 4Ah, 20V	4A, 20V	FB20ID3AB-24B	€ 396,00	€ 278,00
Non incluso	Non incluso	FB20ID3AB-B	€ 167,00	€ 117,00



**FB20RH3AB-**
**NEW**
**TASSELLATORE 20V**

Motore brushless, mandrino sds-plus, sistema di stabilizzazione, velocità di rotazione a vuoto e sotto carico. 3 modalità: foratura / rotopercussione / demolizione, modalità vario-lock, sistema anti-vibrazioni, frizione di sicurezza per blocco motore da sovraccarichi, puntatore led, limitatore di profondità incluso.

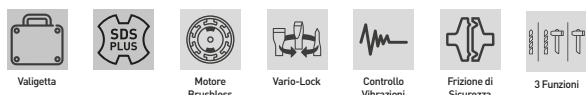
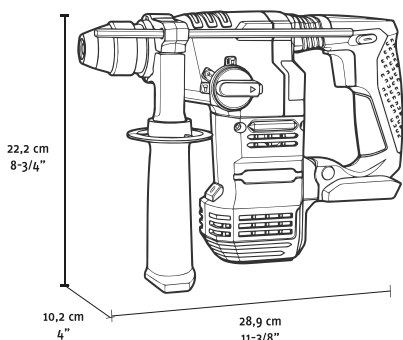

Velocità a vuoto	0-1400 min-1
Percussioni al minuto	0-4500 min-1
Serraggio mandrino	2,3 J
Coppia max	SDS-Plus
Capacità foratura cemento	Max 18 mm
Capacità foratura acciaio	Max 13 mm
Capacità foratura legno	Max 20 mm
Diametro massimo vite	10 mm



Configurazione  
FB20RH3AB-24B

**a partire da  
€ 213,00**

Batterie	Carica batterie	Art.	€	Promo
2 x 4Ah, 20V	4A, 20V	FB20RH3AB-24B	€-565,00	€ 395,00
Non incluso	Non incluso	FB20RH3AB-B	€-305,00	€ 213,00

**FB20AG3AB-**
**NEW**
**SMERIGLIATRICE ANGOLARE 125 MM 20V**

Motore brushless, partenza graduale per una maggiore sicurezza d'uso, protezione dalle ripartenze, interruttore a due posizioni on/off con blocco, frizione di sicurezza per blocco motore da sovraccarichi, sistema di protezione a regolazione rapida tramite pulsante, impugnatura in gomma morbida, filtro antipolvere in metallo su presa d'aria, corpo macchina di dimensioni contenute, impugnatura in spessa gomma morbida anti-vibrazioni, ampie prese di aerazione.

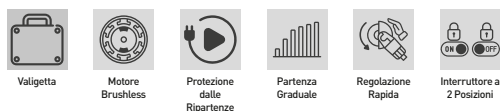
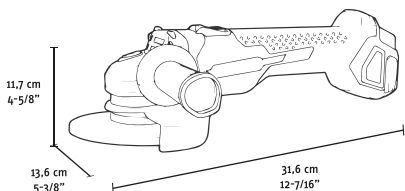

Velocità	8000 min-1
Attacco	M14
Ø max disco da taglio	125 mm
Ø max mola da levigatura	125 mm
Ø max piattello	125 mm
Ø max spazzola in ferro circolare	75 mm
Ø max spazzola in ferro conica	75 mm



Configurazione  
FB20AG3AB-24B

**a partire da  
€ 149,00**

Batterie	Carica batterie	Art.	€	Promo
1 x 2Ah, 20V	2A, 20V	FB20AG3AB-12B	€-351,00	€ 245,00
1 x 4Ah, 20V	4A, 20V	FB20AG3AB-14B	€-381,00	€ 267,00
2 x 2Ah, 20V	2A, 20V	FB20AG3AB-22B	€-396,00	€ 278,00
2 x 4Ah, 20V	4A, 20V	FB20AG3AB-24B	€-473,00	€ 331,00
Non incluso	Non incluso	FB20AG3AB-B	€-213,00	€ 149,00

**FB20IS3AB-K**€ 152,00 **NEW****AVVITATORE A IMPULSI 20V**

Motore brushless, attacco esagonale a 1/4", regolazione elettronica della velocità, selettore di velocità, inversione della rotazione, puntatore led (4 punti luce), gancio da cintura, coppia variabile: 35 nm / 130 nm / 200 nm / 260 nm, gancio supplementare antivibrante per batteria 4ah, testa in magnesio per una migliore dissipazione del calore, sistema di ventilazione per raffreddamento del motore.

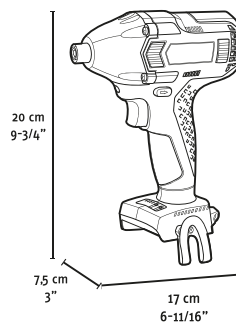

Velocità a vuoto	0-2100 min-1
Percussioni al minuto	0-3200 min-1
Coppia max	35 / 130 / 200 / 260 Nm
Porta utensili	1/4" esagonale
Ø min - max dado / vite	M12 - M22
Batterie	Non incluso
Carica batterie	Non incluso

**€ 106,00****FB20IW3AB-K**€ 167,00 **NEW****CHIAVE AD IMPULSI 20V**

Motore brushless, attacco quadro a 1/2", regolazione elettronica della velocità, selettore di velocità, inversione della rotazione, puntatore led (4 punti luce), gancio da cintura, coppia variabile: 35 nm / 130 nm / 200 nm / 300 nm, gancio supplementare antivibrante per batteria 4ah, testa in magnesio per una migliore dissipazione del calore, sistema di ventilazione per raffreddamento del motore.

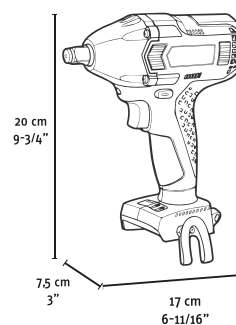

Velocità a vuoto	0-2100 min-1
Percussioni al minuto	0-3200 min-1
Coppia max	35 / 130 / 200 / 300 Nm
Porta utensili	1/2" quadro
Ø min - max dado / vite	M12 - M22
Batterie	Non incluso
Carica batterie	Non incluso

**€ 117,00**

**FB20LL3AX-K**
**€ 45,80 NEW**
**TORCIA 20V**

Testa ad angolazione regolabile fino a 270°, impugnatura in gomma morbida, gancio da cintura, fascio di luce da 250 lm

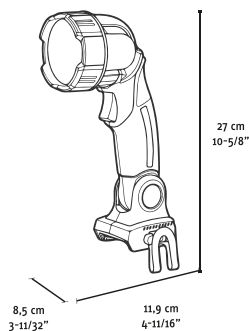

Potenza LED	3 W
Flusso luminoso	250 lm
Autonomia	~12h (2Ah) / ~24h (4Ah)
Batterie	Non incluso
Carica batterie	Non incluso

**€ 32,00**



**FB20BC3A2-K € 68,70 NEW**

**CARICABATTERIE 2A 20V**

Compatibile con batterie Fervi FB20LB3A2 e FB20LB3A4.



Scatola

**€ 48,10**

Potenza	55 W
Tensione di uscita	20 V
Corrente in uscita	2 A
Tempo di ricarica	60 min. (FB20LB3A2) / 120 min. (FB20LB3A4)

**FB20BC3A4-K € 91,70 NEW**

**CARICABATTERIE 4A 20V**

Compatibile con batterie Fervi FB20LB3A2 e FB20LB3A4  
Ricarica rapida con sistema di ventilazione.



Scatola

**€ 64,20**

Potenza	100 W
Tensione di uscita	20 V
Corrente in uscita	4 A
Tempo di ricarica	35 min. (FB20LB3A2) / 60 min. (FB20LB3A4)

**FB20LB3A2-E € 79,40 NEW**

**BATTERIA 2AH 20V**

Compatibile con tutti gli articoli della linea Fervi F20VRange  
Compatibile con caricabatterie Fervi FB20BC3A2 e FB20BC3A4.



Blister

**€ 55,60**

Tipo batteria	Li-Ion
Voltaggio	20 V
Capacità	2 Ah
Tempo di ricarica	60 min. (FB20BC3A2) / 35 min (FB20BC3A4)

**FB20LB3A4-E € 110,00 NEW**

**BATTERIA 4AH 20V**

Compatibile con tutti gli articoli della linea Fervi F20VRange  
Compatibile con caricabatterie Fervi FB20BC3A2 e FB20BC3A4.



Blister

**€ 77,00**

Tipo batteria	Li-Ion
Voltaggio	20 V
Capacità	4 Ah
Tempo di ricarica	120 min. (FB20BC3A2) / 60 min (FB20BC3A4)

**Tempi di ricarica**



**FB20BC3A2-K**  
20V - 2Ah



**FB20BC3A4-K**  
20V - 4Ah

**FB20LB3A2-E**  
20V - 2Ah



**60 minuti**

**35 minuti**

**FB20LB3A4-E**  
20V - 4Ah



**120 minuti**

**60 minuti**

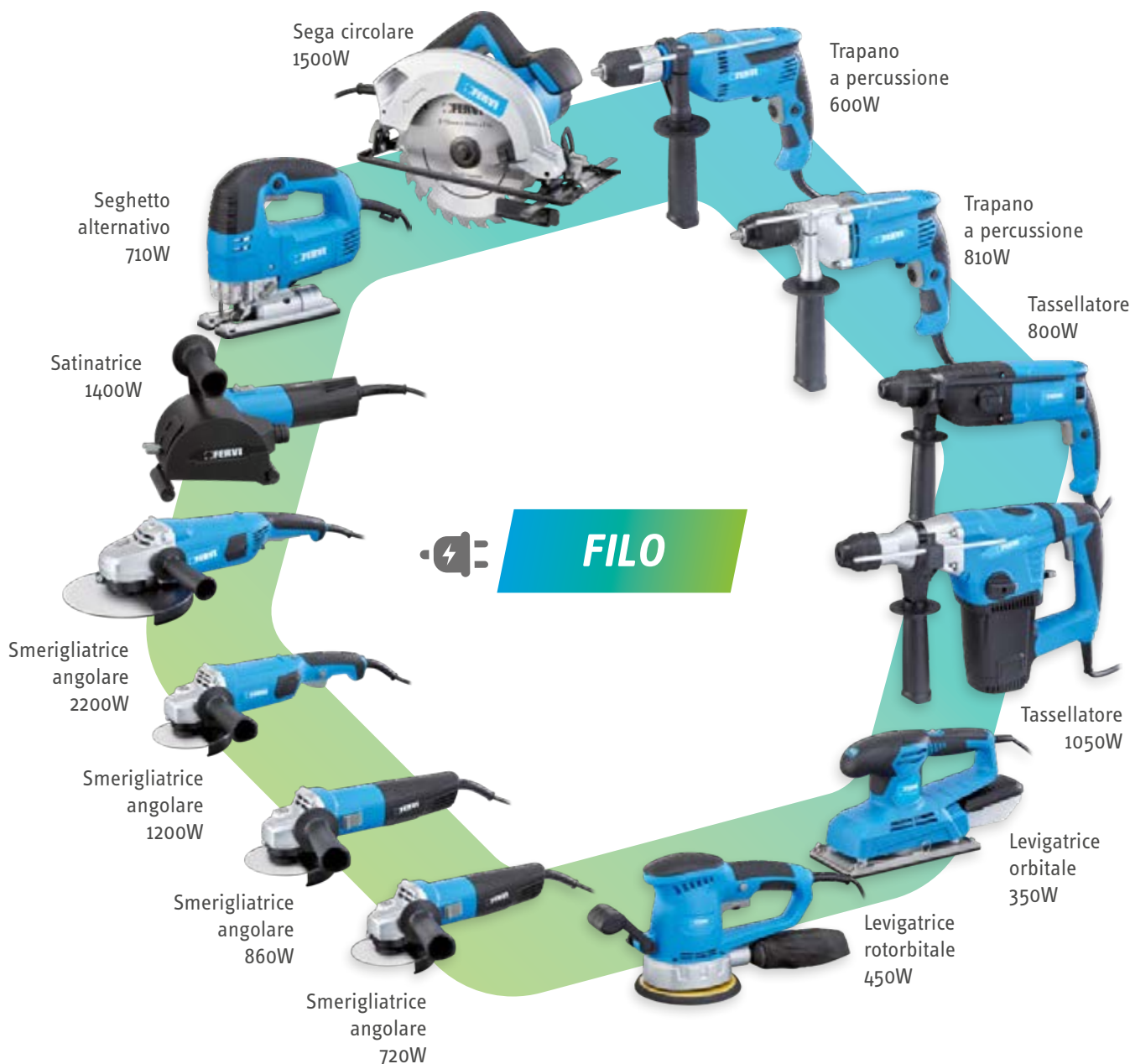

### Elevato rapporto Prezzo/Prestazione

La linea a filo è dotata di motori altamente performanti dotati di elettronica a bordo per la regolazione della velocità, la gestione del surriscaldamento e la partenza graduale. Questa caratteristica permette di utilizzare un elettrotensile prestazionale ad un prezzo incredibile.

### Ergonomia e leggerezza

L'ergonomia e il peso degli elettrotensili è stata studiata per permettere un utilizzo intensivo senza gravare sull'operatore.

### Linea completa

Nel progettare la linea a filo, abbiamo cercato di venire in contro a tutte le applicazioni, pensando anche ai materiali da lavorare.

Per questo all'interno dell'attuale offerta trovate elettrotensili per la lavorazione dei seguenti materiali:

- FERRO
- LEGNO
- ACCIAIO
- CEMENTO
- ALLUMINIO
- CALCESTRUZZO

FFID06003A-K

€76,40 **NEW****TRAPANO A PERCUSSIONE 600W**

Mandrino autoserrante senza chiave con blocco a 2 stadi, velocità variabile, regolazione elettronica della velocità, 2 modalità: foratura / foratura con percussione, inversione della rotazione, funzione lock-on per un uso continuativo più confortevole, impugnatura in gomma morbida antiscivolo, limitatore di profondità e impugnatura supplementare inclusi.

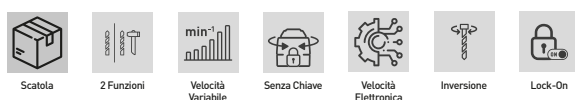
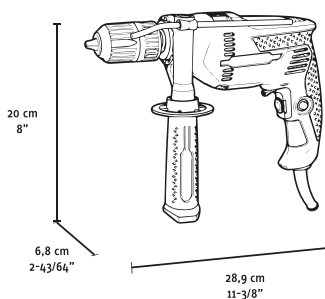

Potenza	600 W
Amperaggio a 220-230V	2,8 A
Velocità a vuoto	0-2800 min-1
Percussioni al minuto	0-44800 min-1
Serraggio mandrino	2 - 13 mm
Capacità foratura cemento	Max 13 mm
Capacità foratura acciaio	Max 13 mm
Capacità foratura legno	Max 20 mm



€ 53,50

FFID08103A-K

€122,00 **NEW****TRAPANO A PERCUSSIONE 810W**

Mandrino autoserrante in metallo senza chiave, velocità variabile, regolazione elettronica della velocità, 2 modalità: foratura / foratura con percussione, inversione della rotazione, funzione lock-on per un uso continuativo più confortevole, impugnatura in gomma morbida antiscivolo, limitatore di profondità e impugnatura supplementare inclusi.

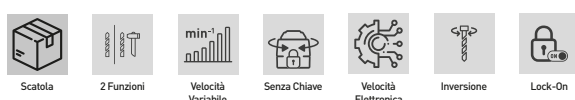
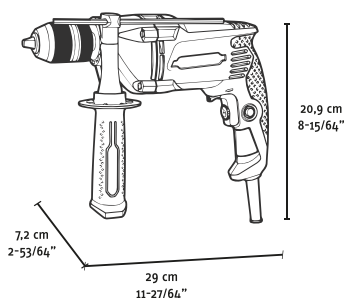

Potenza	810 W
Amperaggio a 220-230V	3,9 A
Velocità a vuoto	0-2800 min-1
Percussioni al minuto	0-44800 min-1
Serraggio mandrino	2 - 13 mm
Capacità foratura cemento	Max 16 mm
Capacità foratura acciaio	Max 13 mm
Capacità foratura legno	Max 30 mm



€ 85,60



**FFRH08003A-B**
**€213,00 NEW**
**TASSELLATORE 800W**

Mandrino sds-plus, mandrino addizionale con chiavetta con adattatore sds-plus, regolazione elettronica della velocità, 3 modalità: foratura / rotopercussione / percussione, modalità vario-lock, inversione della rotazione, frizione di sicurezza per blocco motore da sovraccarichi, funzione lock-on per un uso continuativo più confortevole, impugnatura in gomma morbida, limitatore di profondità, impugnatura supplementare, 3 punte, scalpelli a punta e piatto, mandrino addizionale e chiave per flangia inclusi.

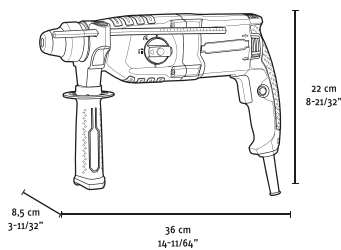

Potenza	800 W
Amperaggio a 220-230V	3,8 A
Velocità a vuoto	0-1200 min-1
Percussioni al minuto	0-5300 min-1
Energia di percussione	3,4 J

Mandrino	SDS-Plus
Capacità foratura cemento	Max 26 mm
Capacità foratura acciaio	Max 13 mm
Capacità foratura legno	Max 40 mm

**€ 149,00**
**FFRH10503A-B**
**€228,00 NEW**
**TASSELLATORE 1050W**

Mandrino sds-plus, regolazione elettronica della velocità, 3 modalità: foratura / rotopercussione / percussione, sistema anti vibrazioni, frizione di sicurezza per blocco motore da sovraccarichi, impugnatura in gomma morbida, limitatore di profondità, impugnatura supplementare, 3 punte, scalpelli a punta e piatto, raccogli-polvere, contenitore con lubrificante, chiave per flangia inclusi.

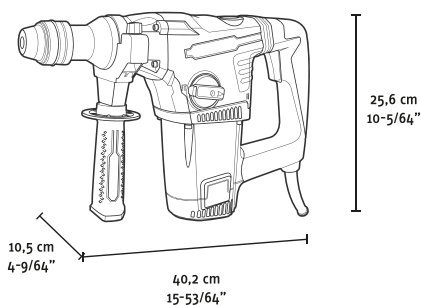

Potenza	1050 W
Amperaggio a 220-230V	4,9 A
Velocità a vuoto	0-750 min-1
Percussioni al minuto	0-2800 min-1
Energia di percussione	4,8 J

Mandrino	SDS-Plus
Capacità foratura cemento	Max 32 mm
Capacità foratura acciaio	Max 13 mm
Capacità foratura legno	Max 40 mm

**€ 160,00**

**FFAG07203A-115K**

€76,40 **NEW**

**SMERIGLIATRICE ANGOLARE 115 MM 720W**

Filetto dell'albero m14, partenza graduale, blocco dell'albero, protezione delle ripartenze, interruttore a slitta a due posizioni on/off con blocco, impugnatura in gomma morbida di dimensioni contenute, scheda elettronica sul motore per evitare di sovraccaricare rotore e statore, chiave per flangia, impugnatura supplementare, guardia di protezione inclusi.

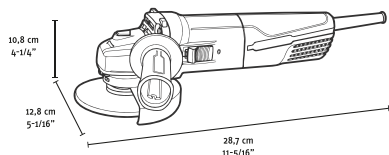

€53,50

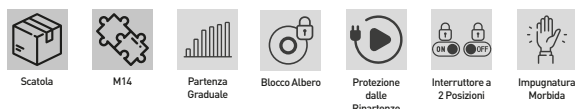

Potenza	720 W
Amperaggio a 220-230V	3,3 A
Velocità	0-11000 min-1
Attacco	M14
Ø max disco da taglio	115 mm
Ø max mola da levigatura	115 mm
Ø max piattello	115 mm
Ø max spazzola in ferro circolare	75 mm
Ø max spazzola in ferro conica	75 mm

**FFAG08603A-125K**

€91,70 **NEW**

**SMERIGLIATRICE ANGOLARE 125 MM 860W**

Filetto dell'albero m14, partenza graduale, blocco dell'albero, protezione delle ripartenze, interruttore a slitta a due posizioni on/off con blocco, impugnatura in gomma morbida di dimensioni contenute, scheda elettronica sul motore per evitare di sovraccaricare rotore e statore, chiave per flangia, impugnatura supplementare, guardia di protezione inclusi.

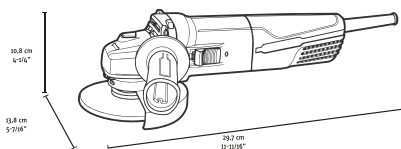

€64,20



Potenza	860 W
Amperaggio a 220-230V	3,9 A
Velocità	0-11000 min-1
Attacco	M14
Ø max disco da taglio	125 mm
Ø max mola da levigatura	125 mm
Ø max piattello	125 mm
Ø max spazzola in ferro circolare	75 mm
Ø max spazzola in ferro conica	75 mm

**FFAG12003V-125K**

€99,30 **NEW**

**SMERIGLIATRICE ANGOLARE 125 MM 1200W**

Filetto dell'albero m14, partenza graduale, velocità variabile, blocco dell'albero, protezione delle ripartenze, funzione lock-off, impugnatura in gomma morbida di dimensioni contenute, ampie prese di aerazione, vano di ispezione carboncini di rapido accesso, chiave per flangia, impugnatura supplementare, guardia di protezione inclusi.

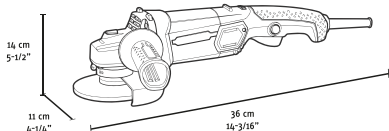

€69,50

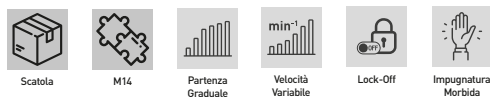

Potenza	1200 W
Amperaggio a 220-230V	5,4 A
Velocità	0-11000 min-1
Attacco	M14
Ø max disco da taglio	125 mm
Ø max mola da levigatura	125 mm
Ø max piattello	125 mm
Ø max spazzola in ferro circolare	75 mm
Ø max spazzola in ferro conica	75 mm

**FFAG22003A-230K**

€167,00 **NEW**

**SMERIGLIATRICE ANGOLARE 230 MM 2200W**

Filetto dell'albero m14, partenza graduale, blocco dell'albero, protezione delle ripartenze, funzione lock-off, impugnatura in gomma morbida di dimensioni contenute, scheda elettronica sul motore per evitare di sovraccaricare rotore e statore, 3 punti di ancoraggio per impugnatura supplementare, ampie prese di aerazione con flusso dell'aria in direzione anteriore, cavo in gomma da 8 mm, chiave per flangia, impugnatura supplementare, guardia di protezione inclusi.

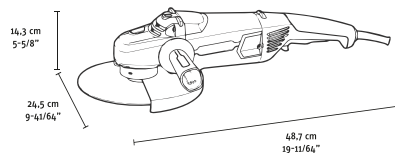

€117,00



Potenza	2200 W
Amperaggio a 220-230V	10,0 A
Velocità	0-6500 min-1
Attacco	M14
Ø max disco da taglio	230 mm
Ø max mola da levigatura	230 mm
Ø max piattello	230 mm
Ø max spazzola in ferro circolare	100 mm
Ø max spazzola in ferro conica	100 mm

**FFSF14003A-110K**
**€ 213,00 NEW**
**SATINATRICE 110 MM 1400W**

Velocità variabile, sistema di stabilizzazione della velocità di rotazione, partenza graduale, blocco dell'albero, protezione dalle ripartenze, interruttore a due posizioni on/off con blocco, sistema di regolazione della profondità della spazzola con cuffia, impugnatura supplementare, guardia di protezione, adattatore per aspirapolvere, chiave esagonale inclusi.

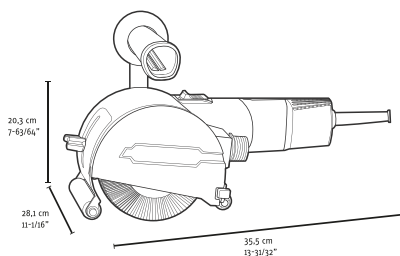

Potenza	1400 W
Amperaggio a 220-230V	6,6 A
Velocità	1000-4000 min-1
Diametro albero	19 mm
Ø max spazzola	110 mm
Larghezza max spazzola	100 mm

**€ 149,00**
**FFJS07103A-K**
**€ 121,00 NEW**
**SEGHETTO ALTERNATIVO 710W**

Regolazione della frequenza di percussione, regolazione dell'angolo di taglio, pendolo a 4 modalità, cambio rapido della lama integrato nella difesa, funzione lock-on, ingranaggi in metallo, flusso d'aria frontale per tenere il taglio pulito, ideale per tagli a tuffo, lama, vite di fissaggio guida, perno di posizionamento, chiave esagonale, guida per taglio parallelo / circolare inclusi.

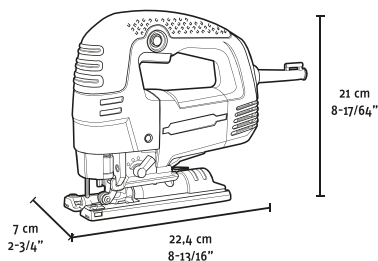

Potenza	710 W
Amperaggio a 220-230V	3,1 A
Frequenza corse a vuoto	700-3000 min-1
Lunghezza corsa	26 mm
Profondità di taglio nel legno	85 mm
Profondità di taglio nell'alluminio	20 mm
Profondità di taglio nell'acciaio	10 mm
Angolo di taglio	Max 45° / 45°

**€ 84,60**
**FFCS15003A-190K**
**€ 182,00 NEW**
**SEGA CIRCOLARE 1500W**

Regolazione della profondità di taglio, regolazione dell'angolo di taglio, funzione lock-off, sistema di estrazione della polvere con canotto di scarico, protezione operatore, impugnatura in gomma morbida, lama, chiave, guida parallela inclusi.

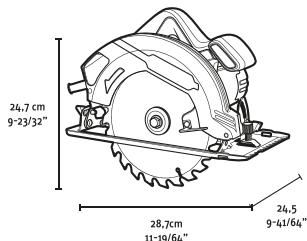

Potenza	1500 W
Amperaggio a 220-230V	6,8 A
Velocità a vuoto	5500 min-1
Ø min / max lama	185 / 190 mm
Diametro foro	20 mm
Spessore lama	2 mm
Profondità di taglio	Max 66 mm (90°) / 46 mm (45°)

**€ 128,00**



FFOS03503A-K

€ 106,00 **NEW**

**LEVIGATRICE ORBITALE 350W**

Sistema bloccaggio carta abrasiva a molla, velocità variabile, sistema di estrazione della polvere con contenitore / compatibile con aspiratore, impugnatura posteriore "a D" in gomma morbida, sistema di pulizia del filtro, 3 pcs carta abrasiva e contenitore raccogli-polvere inclusi.



€ 73,90

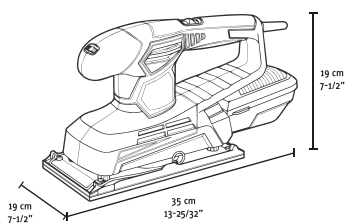

Potenza	350 W
Amperaggio a 220-230V	1,5 A
Velocità a vuoto	6000-11000 min-1
Velocità oscillazione a vuoto	12000-22000 min-1
Eccentricità	2,5 mm
Dimensioni carta abrasiva	115 x 280 mm
Dimensioni superficie abrasiva	115 x 230 mm

FFRS04503A-150K

€ 106,00 **NEW**

**LEVIGATRICE ROTORBITALE 150 MM 450W**

Fissaggio a velcro, velocità variabile, funzione lock-on per un utilizzo continuativo, sistema di estrazione della polvere con sacchetto / compatibile con aspiratore, impugnatura posteriore a d in gomma morbida, impugnatura frontale regolabile, 3 pcs carta abrasiva (grana 60, 80 e 120) e sacchetto raccogli-polvere inclusi.



€ 73,90

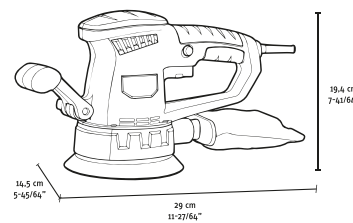

Potenza	450 W
Amperaggio a 220-230V	1,9 A
Velocità a vuoto	4000 min-1 / 13000 min-1
Velocità oscillazione a vuoto	8000-26000 min-1
Eccentricità	2 mm
Ø piattello abrasivo	150 mm



**T660**
**€ 4550,00**
**TORNIO PARALLELO**

Scatola ingranaggi semi norton e cambio velocità a cinghia, banco parzialmente assemblato

**€ 3540,00**

Altezza punte	140 mm	Passaggio barra	26 mm
Diametro max sul banco	280 mm	Motore	230 V 50 Hz 0,75 kW
Diametro max sul carro	165 mm	Dimensioni	1325 x 550 x 1230 mm
Distanza tra le punte	660 mm	Peso netto	216 kg

**0657**
**€ 3130,00**
**TORNIO PARALLELO**

Con dispositivo di fresatura, cambio velocità a cinghia

**€ 2420,00**

Altezza punte	125 mm	Passaggio barra	20 mm
Diametro max sul banco	250 mm	Motore	230 V 50 Hz 0,55 kW
Diametro max sul carro	150 mm	Dimensioni	1120 x 480 x 460 h mm
Distanza tra le punte	550 mm	Peso netto	145 kg

**0708**
**€ 2560,00**
**TORNIO PARALLELO**

Con cambio di velocità ad ingranaggi, cuscinetti conici dell'albero mandrino, noni registrabili, vite madre protetta e protezione mandrino con microinterruttore

**€ 1940,00**

Altezza punte	110 mm	Passaggio barra	20 mm
Diametro max sul banco	200 mm	Motore	230 V 50 Hz 0,55 kW
Diametro max sul carro	122 mm	Dimensioni	1080 x 440 x 400 h mm
Distanza tra le punte	520 mm	Peso netto	130 kg

**0506**
**€ 2330,00**
**TORNIO PARALLELO**

Con avanzamenti automatici longitudinale e velocità variabile visualizzata sul display digitale. Ingranaggi in metallo.

**€ 1730,00**

Altezza punte	105 mm	Passaggio barra	21 mm
Diametro max sul banco	210 mm	Motore	230 V 50 Hz 0,6 kW
Diametro max sul carro	140 mm	Dimensioni	780 x 300 x 340 h mm
Distanza tra le punte	400 mm	Peso netto	49 kg

**0716S**
**€ 2050,00**
**TORNIO PARALLELO**

Con avanzamenti automatici longitudinale e velocità variabile visualizzata sul display digitale.

**€ 1460,00**

Altezza punte	100 mm	Passaggio barra	20 mm
Diametro max sul banco	170 mm	Motore	230 V 50 Hz 0,6 kW
Diametro max sul carro	125 mm	Dimensioni	750 x 245 x 290 h mm
Distanza tra le punte	350 mm	Peso netto	46 kg

**0716**
**€ 1840,00**
**TORNIO PARALLELO**

**€ 1260,00**

Altezza punte	90 mm	Passaggio barra	22 mm
Diametro max sul banco	170 mm	Motore	230 V 50 Hz 0,5 kW
Diametro max sul carro	110 mm	Dimensioni	730 x 290 x 280 h mm
Distanza tra le punte	300 mm	Peso netto	40 kg

**T059/28V**
**€ 4440,00**
**TRAPANO FRESA DA BANCO AD INGRANAGGI**

A velocità variabile con visualizzatore digitale di velocità mandrino e visualizzatore digitale di profondità.

**€ 3250,00**

Capacità max di foratura su acciaio con preforo (s235jr)	Ø 28 mm
Capacità di fresatura con fresa a inserti	Ø 63 mm
Capacità di fresatura con fresa cilindrica	Ø 28 mm
Mandrino	3 - 16 mm B16
Motore	230 V 50 Hz 1,1 kW

**T061A**
**€ 3460,00**
**TRAPANO FRESA DA BANCO AD INGRANAGGI**

A velocità variabile, con sistema di illuminazione, visualizzatore digitale di velocità mandrino, visualizzatore digitale di profondità.

**€ 2360,00**

Capacità max di foratura su acciaio con preforo (s235jr)	Ø 16 mm
Capacità di fresatura con fresa a inserti	Ø 63 mm
Capacità di fresatura con fresa cilindrica	Ø 20 mm
Mandrino	1 - 16 mm B16
Motore	230 V 50 Hz 1,1 kW

**T059/16V****€ 2320,00****TRAPANO FRESA DA BANCO AD INGRANAGGI**

A velocità variabile.

Capacità max di foratura su acciaio con preforo (s235jr)	Ø 16 mm
Capacità di fresatura con fresa a inserti	Ø 50 mm
Capacità di fresatura con fresa cilindrica	Ø 16 mm
Cono morse	CM 2
Mandrino	1 - 13 mm B16
Motore	230 V 50 Hz 500 W
Peso netto	72 kg

**€ 1700,00****T058****€ 1870,00****TRAPANO FRESA DA BANCO AD INGRANAGGI**

A velocità variabile.

Capacità max di foratura su acciaio con preforo (s235jr)	Ø 13 mm
Capacità di fresatura con fresa a inserti	Ø 30 mm
Capacità di fresatura con fresa cilindrica	Ø 16 mm
Cono morse	CM 3
Motore	230 V 50 Hz 0,55 kW
Peso netto	70 kg

**€ 1480,00****T052/400V****€ 4330,00****TRAPANO FRESA A COLONNA**

Con scelta senso di rotazione e trasmissione a cinghia.

Capacità max di foratura su acciaio con preforo (s235jr)	32 mm
Capacità di fresatura con fresa a inserti	80 mm
Capacità di fresatura	20 mm
Cono morse	CM 3
Mandrino	1 - 13 mm B16
Motore	400 V 50 Hz 1,5 kW

**€ 3299,00****T032DA****€ 4220,00****TRAPANO A COLONNA CON TRASMISSIONE A CINGHIA**

Con discesa automatica, sistema di refrigerazione, tavola parzialmente girevole, con morsa da 125mm.

Capacità di foratura su ghisa con preforo	Ø 31,75 mm
Capacità max di foratura su acciaio con preforo (s235jr)	Ø 31,75 mm
Capacità di foratura continua	Ø 25 mm
Cono morse	CM 3
Mandrino	1 ÷ 16 B18
Velocità del mandrino	(8) 160 ÷ 2200 rpm
Motore	400 V 50 Hz 0,85 kW / 1,1 kW

**€ 3160,00****T071****€ 3480,00****TRAPANO A COLONNA CON TRASMISSIONE A CINGHIA**

Inversione di marcia, funzione di maschiatura, tavola reversibile con morsa da 120mm.

Capacità di foratura su ghisa con preforo	Ø 30 mm
Capacità max di foratura su acciaio con preforo (s235jr)	Ø 28 mm
Capacità di foratura continua	Ø 25 mm
Cono morse	CM 3
Mandrino	1 ÷ 16 mm B18
Motore	400 V 50 Hz 0,5 / 1 kW

**€ 2670,00****0857****€ 1010,00****TRAPANO A COLONNA RADIALE CON TRASMISSIONE A CINGHIA**

Tavola girevole e inclinabile con doppio braccio, testa inclinabile, impianto elettrico con circuito separato a 24V per i comandi bordo macchina.

Capacità di foratura su ghisa con preforo	Ø 20 mm
Capacità max di foratura su acciaio con preforo (s235jr)	Ø 16 mm
Capacità di foratura continua	Ø 12 mm
Cono morse	CM 2
Mandrino	1 - 16 mm B16
Motore	230 V 50 Hz 0,375 kW

**€ 733,00****0757****€ 768,00****TRAPANO DA BANCO RADIALE CON TRASMISSIONE A CINGHIA**

Tavola girevole e inclinabile con doppio braccio, testa inclinabile, impianto elettrico con circuito separato a 24V per i comandi bordo macchina.

Capacità di foratura su ghisa con preforo	Ø 20 mm
Capacità max di foratura su acciaio con preforo (s235jr)	Ø 16 mm
Capacità di foratura continua	Ø 12 mm
Mandrino	1 - 16 mm B16
Motore	230 V 50 Hz 0,375 kW

**€ 588,00****0252/230V****€ 2060,00****TRAPANO A COLONNA CON TRASMISSIONE A CINGHIA**

Misuratore digitale di profondità, tavola reversibile con morsa integrata scorrevole, nuovo tendicinghia, luce a Led integrata. Impianto elettrico con circuito separato a 24V per i comandi bordo macchina.

Capacità di foratura su ghisa con preforo	Ø 32 mm
Capacità max di foratura su acciaio con preforo (s235jr)	Ø 28 mm
Capacità di foratura continua	Ø 20 mm
Mandrino	1 - 16 mm B18
Motore	230 V 50 Hz 1,5 kW

**€ 1560,00**



**0252/400V**
~~€ 2060,00~~
**TRAPANO A COLONNA CON TRASMISSIONE A CINGHIA**

Misuratore digitale di profondità, tavola reversibile con morsa integrata scorrevole, nuovo tendicinghia, luce a Led integrata. Impianto elettrico con circuito separato a 24V per i comandi bordo macchina.

Capacità di foratura su ghisa con preforo	Ø 32 mm
Capacità max di foratura su acciaio con preforo (s235jr)	Ø 28 mm
Capacità di foratura continua	Ø 20 mm
Cono morse	CM 4
Mandrino	1 - 16 mm B18
Motore	400 V 50 Hz 1,5 kW

**€ 1560,00**

**0754/230V**
~~€ 1780,00~~
**TRAPANO A COLONNA CON TRASMISSIONE A CINGHIA**

Tavola inclinabile Impianto elettrico con circuito separato a 24V per i comandi bordo macchina.

Capacità di foratura su ghisa con preforo	Ø 32 mm
Capacità max di foratura su acciaio con preforo (s235jr)	Ø 28 mm
Capacità di foratura continua	Ø 20 mm
Cono morse	CM 4
Mandrino	5 - 20 mm B22
Motore	230 V 50 Hz 1,5 kW
Peso netto	125 kg

**€ 1310,00**

**0754/400V**
~~€ 1780,00~~
**TRAPANO A COLONNA CON TRASMISSIONE A CINGHIA**

Tavola inclinabile. Impianto elettrico con circuito separato a 24V per i comandi bordo macchina.

Capacità di foratura su ghisa con preforo	Ø 32 mm
Capacità max di foratura su acciaio con preforo (s235jr)	Ø 28 mm
Capacità di foratura continua	Ø 20 mm
Cono morse	CM 4
Mandrino	5 - 20 mm B22
Motore	400 V 50 Hz 1,5 kW

**€ 1310,00**

**0752CM3**
~~€ 1110,00~~
**TRAPANO A COLONNA CON TRASMISSIONE A CINGHIA**

Tavola girevole ed inclinabile. Impianto elettrico con circuito separato a 24V per i comandi bordo macchina.

Capacità di foratura su ghisa con preforo	Ø 25 mm
Capacità max di foratura su acciaio con preforo (s235jr)	Ø 20 mm
Capacità di foratura continua	Ø 16 mm
Cono morse	CM 3
Mandrino	1 - 16 mm / B18
Motore	230 V 50 Hz 0,75 kW

**€ 859,00**

**0752**
~~€ 1040,00~~
**TRAPANO A COLONNA CON TRASMISSIONE A CINGHIA**

Tavola girevole ed inclinabile. Impianto elettrico con circuito separato a 24V per i comandi bordo macchina.

Capacità di foratura su ghisa con preforo	Ø 25 mm
Capacità max di foratura su acciaio con preforo (s235jr)	Ø 20 mm
Capacità di foratura continua	Ø 16 mm
Cono morse	CM 2
Mandrino	1 - 16 mm B18
Motore	230 V 50 Hz 0,75 kW

**€ 792,00**

**0242**
~~€ 992,00~~
**TRAPANO DA BANCO CON TRASMISSIONE A CINGHIA**

Misuratore digitale di profondità, nuovo tendicinghia, luce a Led integrata, tavola girevole ed inclinabile. Impianto elettrico con circuito separato a 24V per i comandi bordo macchina.

Capacità di foratura su ghisa con preforo	Ø 25 mm
Capacità max di foratura su acciaio con preforo (s235jr)	Ø 20 mm
Capacità di foratura continua	Ø 16 mm
Cono morse	CM 2
Mandrino	1 - 16 mm B18
Motore	230 V 50 Hz 0,75 kW

**€ 765,00**

**0750CM3**
~~€ 985,00~~
**TRAPANO DA BANCO CON TRASMISSIONE A CINGHIA**

Tavola girevole ed inclinabile. Impianto elettrico con circuito separato a 24V per i comandi bordo macchina.

Capacità di foratura su ghisa con preforo	Ø 25 mm
Capacità max di foratura su acciaio con preforo (s235jr)	Ø 20 mm
Capacità di foratura continua	Ø 16 mm
Cono morse	CM 3
Mandrino	1 - 16 mm B18
Motore	230 V 50 Hz 0,75 kW

**€ 735,00**

**0750**
~~€ 929,00~~
**TRAPANO DA BANCO CON TRASMISSIONE A CINGHIA**

Tavola girevole ed inclinabile. Impianto elettrico con circuito separato a 24V per i comandi bordo macchina.

Capacità di foratura su ghisa con preforo	Ø 25 mm
Capacità max di foratura su acciaio con preforo (s235jr)	Ø 20 mm
Capacità di foratura continua	Ø 16 mm
Cono morse	CM 2
Mandrino	1 - 16 mm B18
Motore	230 V 50 Hz 0,75 kW

**€ 670,00**



0260

€ 875,00

**TRAPANO DA BANCO CON TRASMISSIONE A CINGHIA**

Misuratore digitale di profondità, nuovo tendicinghia, luce a Led integrata, tavola girevole ed inclinabile. Impianto elettrico con circuito separato a 24V per i comandi bordo macchina.

Capacità di foratura su ghisa con preforo	Ø 20 mm
Capacità max di foratura su acciaio con preforo (s235jr)	Ø 16 mm
Capacità di foratura continua	Ø 12 mm
Cono morse	CM 2
Mandrino	1 - 13 mm B16
Motore	230 V 50 Hz 0,55 kW



€ 668,00

0011

€ 505,00

**TRAPANO DA BANCO CON TRASMISSIONE A CINGHIA**

Spostamento verticale a cremagliera della tavola, tavola inclinabile. Impianto elettrico con circuito separato a 24V per i comandi bordo macchina.

Capacità di foratura su ghisa con preforo	Ø 13 mm
Capacità max di foratura su acciaio con preforo (s235jr)	Ø 10 mm
Mandrino	1 - 13 mm B16
Motore	230 V 50 Hz 0,375 kW



€ 396,00

0518/20

€ 893,00

**TRAPANO MAGNETICO**

Con raffreddamento a liquido per frese a carotare fino a Ø 20 mm, con attacco weldon Ø 19.05 mm e punte cilindriche fino a Ø 20 mm con codolo ridotto a Ø 13 mm.

Capacità di foratura continua	Ø 20 mm
Mandrino a cremagliera	Ø 13 mm
Albero	Weldon Ø 19,05 mm
Corsa mandrino	165 mm
Capacità max. di lavoro	Ø 20 mm
Forza magnetica max.	8500 N
Velocità del mandrino	650 rpm
Motore	230 V 50 Hz 0.9 kW
Dimensioni	300 x 260 x 450 mm
Valigetta	442 x 395 x 175 mm
Peso netto	15 kg



€ 689,00

0518/30

€ 1220,00

**TRAPANO MAGNETICO**

Con raffreddamento a liquido per frese a carotare fino a Ø 30 mm con attacco weldon Ø 19.05 mm e punte cilindriche fino a Ø 20 mm con codolo ridotto a Ø 13 - 16 mm.

Capacità di foratura continua	Ø 20 mm
Mandrino a cremagliera	Ø 16 mm
Albero	Weldon Ø 19,05 mm
Corsa mandrino	175 mm
Capacità max. di lavoro	Ø 30 mm
Forza magnetica max.	11000 N
Velocità del mandrino	450 rpm
Dimensioni base	170 x 90 mm
Motore	230 V 50 Hz 1.1 kW
Dimensioni	360 x 280 x 490 mm
Valigetta	527 x 472 x 242 mm
Peso netto	23 kg



€ 946,00

0518/50

€ 1670,00

**TRAPANO MAGNETICO**

Con raffreddamento a liquido per frese a carotare fino a Ø 50mm con attacco weldon Ø 19.05 mm, punte con attacco conico cm 3 e punte cilindriche fino a Ø 20 mm con codolo ridotto a Ø 13 - 16 mm.

Capacità di foratura continua	Ø 20 mm
Mandrino a cremagliera	Ø 16 mm
Albero	Weldon Ø 19,05 mm
Corsa mandrino	220 mm
Capacità max. di lavoro	Ø 50 mm
Forza magnetica max.	15000 N
Velocità del mandrino	400 - 600 rpm
Dimensioni base	205 x 110 mm
Motore	230 V 50 Hz 1.5 kW
Dimensioni	400 x 310 x 475 mm
Peso netto	35 kg



€ 1290,00

0518/38M

€ 1370,00

**TRAPANO/MASCHIATORE MAGNETICO**

Con raffreddamento a liquido per frese a carotare fino a Ø 38 mm con attacco weldon Ø 19.05 mm e punte coniche fino a Ø 20 mm. Capacità di maschiatura M4 - M16.

Capacità di foratura continua	Ø 20 mm
Albero	Weldon Ø 19,05 mm
Corsa mandrino	180 mm
Capacità max. di lavoro	Ø 38 mm
Capacità di maschiatura	M4 ÷ M16
Forza magnetica max.	12000 N
Velocità del mandrino	0 ÷ 500   0 ÷ 800 rpm
Motore	230 V 50 Hz 1.05 kW
Dimensioni base	205 x 105 mm
Dimensioni	280 x 320 x 510h mm
Peso netto	20 kg



€ 1020,00

0518/55H

€ 1720,00

**TRAPANO MAGNETICO ORIZZONTALE**

Per frese a carotare fino a Ø 55 mm con attacco weldon Ø 19.05 mm.

Albero	Weldon Ø 19,05 mm
Corsa mandrino	55 mm
Capacità max. di lavoro	Ø 55 mm
Forza magnetica max.	15500 N
Velocità del mandrino	640 rpm
Motore	230 V 50 Hz 1,9 kW
Dimensioni base	165 x 80 mm
Dimensioni	290 x 170 x 185 h mm
Valigetta	400 x 335 x 165 mm
Peso netto	8.5 kg



€ 1280,00

0518/80

€ 2150,00

**TRAPANO MAGNETICO**

Con raffreddamento a liquido per frese a carotare fino a Ø 80 mm con attacco weldon Ø 19.05 mm, punte con attacco conico cm 3 e punte cilindriche fino a Ø 20 mm con codolo ridotto a Ø 13 - 16 mm.

Capacità di foratura continua	Ø 20 mm
Cono albero CM	3
Albero	Weldon Ø 19,05 mm
Corsa mandrino	280 mm
Forza magnetica max.	20000 N
Velocità del mandrino	230 ÷ 770 rpm
Motore	230 V 50 Hz 1.8 kW
Dimensioni base	215 x 110 mm
Dimensioni	290 x 410 x 550h mm
Peso netto	35 kg



€ 1630,00

# NON HAI TROVATO LA MACCHINA GIUSTA PER TE?

*FERVI è in grado di offrire una gamma completa di torni, frese, trapani e troncatrici per venire incontro ad ogni esigenza professionale.*

*Scopri la gamma completa e rivolgiti al tuo rivenditore!*



Visita [fervi.com](http://fervi.com) oppure leggi il QRcode per consultare il nostro catalogo di Macchine Utensili ed Accessori

# FERVI è

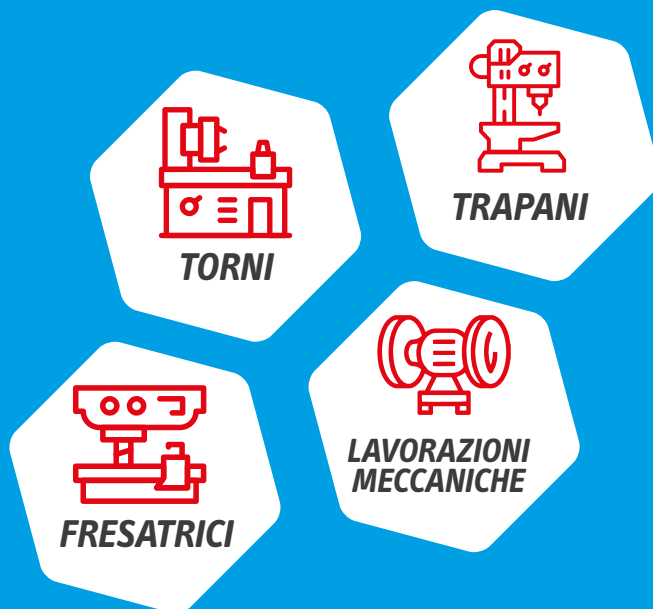

0255

€ 1790,00

**SEGATRICE A NASTRO PER METALLI**

Con sistema di refrigerazione, morsa rapida, basamento con vano portautensili.

Dimensioni lama	1735 x 13 x 0,65 mm
Motore	230 V 50 Hz 0,55 kW
Angolo di taglio	0 ÷ 60°
Velocità di taglio	34 m / min
Capacità di taglio a 90°	— 150 x 140 mm ● 140 mm
Capacità di taglio a 45°	— 140 x 105 mm ● 105 mm
Dimensioni base	470 x 700 mm
Dimensioni	530 x 1000 x 1260h mm
Peso netto	95 kg



€ 1310,00

0132

€ 544,00

**SEGATRICE A NASTRO**

Da banco, trasportabile, a due velocità di taglio.

Dimensioni lama	1335 x 12,7 x 0,65 mm
Velocità	{2} 60   80 m / min
Angolo di taglio	0° ÷ 45°
Motore	230 V 50 Hz 0,850 kW
Capacità di taglio a 90°	● 105 mm — 105 x 93 mm
Capacità di taglio a 45°	● 72 mm — 70 x 60 mm
Peso netto	17 kg



€ 419,00

R003/09

€ 508,00

**RULLIERA A PANTOGRAFO**

€ 389,00

Portata	130 kg	Altezza	610 ÷ 950 mm
Dimensioni rulli	Ø 50 x 485 mm	Ingombro	1460 x 660 x 950 h mm
Lunghezza	485 ÷ 1400 mm	Peso netto	31 kg

0362

€ 864,00

**SEGATRICE A NASTRO ELETTRONICA DA BANCO**

Con motore inverter.

Dimensioni lama	1435 x 12,7 x 0,65 mm
Motore	230 V 50   60 Hz 0,4 kW
Velocità di taglio	35 ÷ 80 m/min
Angolo di taglio	0° ÷ 60°
Capacità di taglio a 90°	● 125 mm ■ 125 mm
Capacità di taglio a 45°	● 76 mm ■ 76 mm
Dimensioni	700 x 360 x 450h mm
Peso netto	22 kg



€ 660,00

0133

€ 161,00

**CAVALLETTO A RULLO**

Diámetro albero del rullo	Ø 52 x 350 mm
Altezza	690 / 1200 mm
Portata max	800 kg
Peso netto	15 kg



€ 124,00

R001-

**RULLIERA REGOLABILE IN ALTEZZA**

Con piedini a regolazione indipendente dell'altezza.

a partire da  
€ 281,00

Dimensioni	Altezza	Portata max	Art.	€	Promo
1000 x 460 mm	580 / 1030 mm	400 kg	R001/04	€ 382,00	€ 281,00
2000 x 450 mm	590 / 1050 mm	400 kg	R001/07	€ 537,00	€ 395,00

0642

€ 375,00

**TRONCATRICE VELOCE**

Per il taglio a secco di metalli, con carter di protezione disco.

Motore	230 V 50 Hz 2 kW
Dimensioni disco	355 x 3,0 x 25,4 mm
Velocità disco	3800 rpm
Angolo di taglio	± 45°
Capacità di taglio	■ 100 x 100 mm - ■ 200 x 40 mm ● 100 mm
Apertura morsa	155 mm - 190 mm - 230 mm
Peso netto	19 kg



€ 286,00

0554

€ 382,00

**SMERIGLIATRICE COMBINATA PROFESSIONALE**

Schermo di protezione mola. Squadretta per appoggio pezzo.

Spazzola	2950 rpm - Ø 200 x 25 x 20 mm	Motore	230V 50 Hz 0,9 kW
Mola a secco	2950 rpm - Ø 200 x 25 x 20 mm GR36	Tipo di utilizzo	S2 - 10 min
		Peso netto	26 kg



€ 287,00



**0554/400V**
**€ 382,00**
**SMERIGLIATRICE COMBINATA PROFESSIONALE**

Schermo di protezione mola. Squadretta per appoggio del pezzo.

**€ 287,00**

Spazzola	2950 rpm - Ø 200 x 25 x 20 mm
Mola a secco	2950 rpm - Ø 200 x 25 x 20 mm GR36

Motore	400V 50 Hz 0,9 kW
Tipo di utilizzo	S2 - 10 min
Peso netto	26 kg

**0552**
**€ 351,00**
**SMERIGLIATRICE DA BANCO PROFESSIONALE**

Schermi di protezione mole. Squadretta per appoggio pezzo.

**€ 259,90**

Mola a secco	2950 rpm - Ø 200 x 25 x 20 mm GR36 - GR80
Motore	230V 50Hz 0,9 kW

Tipo di utilizzo	S2 - 10 min
Peso netto	25 kg

**0552/400V**
**€ 351,00**
**SMERIGLIATRICE DA BANCO PROFESSIONALE**

**€ 259,90**

Mola a secco	2950 rpm - Ø 200 x 25 x 20 mm GR36 - GR80
Motore	400V 50 Hz 0,9 kW

Tipo di utilizzo	S2 - 10 min
Peso netto	25 kg

**S510**
**€ 167,00**
**SMERIGLIATRICE COMBINATA DA BANCO**

Con mola e spazzola.

**€ 122,00**

Spazzola	2950 rpm - Ø 150 x 20 x 16 mm
Mola a secco	2950 rpm - Ø 150 x 20 x 16 mm GR36

Motore	230 V 50 Hz 0,40 kW
Tipo di utilizzo	S2 - 10 min
Peso netto	9 kg

**S023**
**€ 150,00**
**SMERIGLIATRICE DA BANCO**

Con due mole di grana differenziata.

**€ 114,00**

Mola a secco	2950 rpm Ø 150 x 20 x 16 mm GR36 - GR80
Motore	230 V 50 Hz 0,40 kW

Tipo di utilizzo	S2 - 10 min
Peso netto	8 kg

**S503**
**€ 172,00**
**SMERIGLIATRICE COMBINATA DA BANCO**

Con mola ad acqua e mola a secco.

**€ 128,00**

Mola a secco	2950 rpm Ø 150 x 20 x 16 mm GR80
Mola ad acqua	130 rpm Ø 200 x 40 x 20 mm GR80

Motore	230 V 50 Hz 0,40 kW
Tipo di utilizzo	S2 - 10 min
Peso netto	10 kg

**S383**
**€ 190,00**
**SMERIGLIATRICE DA BANCO CON LEVIGATRICE**

**€ 142,00**

Mola a secco	2950 rpm Ø 150 x 20 x 16 mm GR36
Nastro	50 x 686 mm GR100

Motore	230 V 50 Hz 0,40 kW
Tipo di utilizzo	S2 - 10 min
Peso netto	8 kg

**0510**
**€ 122,00**
**SMERIGLIATRICE COMBINATA DA BANCO**

Con mola e spazzola. Squadretta per appoggio pezzi. Fori per il fissaggio sul banco.

**€ 95,40**

Spazzola	2950 rpm - Ø 150 x 20 x 12,7 mm
Mola a secco	2950 rpm Ø 150 x 20 x 12,7 mm GR36

Motore	230 V 50 Hz 0,35 kW
Tipo di utilizzo	S2 - 10 min
Peso netto	7 kg

**0023** €110,00

**SMERIGLIATRICE DA BANCO**

Schermi di protezione mole. Squadretta per appoggio pezzo.



€ 87,20

Mola a secco	2950 rpm Ø 150 x 20 x 12,7 mm GR36 - GR80	Tipo di utilizzo	S2 - 10 min
Motore	230 V 50 Hz 0,35 kW	Peso netto	7 kg

**0503** €125,00

**SMERIGLIATRICE COMBINATA DA BANCO**

Con mola ad acqua e mola a secco.



€ 98,40

Mola a secco	2950 rpm Ø 150 x 20 x 12,7 mm GR80	Motore	230 V 50 Hz 0,35 kW
Mola ad acqua	130 rpm Ø 200 x 40 x 20 mm GR80	Tipo di utilizzo	S2 - 10 min
		Peso netto	9 kg

**0383** €152,00 **NEW**

**SMERIGLIATRICE DA BANCO CON LEVIGATRICE**



€ 107,90

Mola a secco	2950 rpm Ø 150 X 20 X Ø 12,7 mm GR36	Motore	230 V 50Hz 0,35kW
Nastro	50 x 686 mm GR100	Tipo di utilizzo	S2 - 10 min
		Peso netto	7.5 kg

**0555** €139,00

**SUPPORTO PER SMERIGLIATRICI**



€ 103,00

Altezza	760 mm
Colonna	Ø 75 mm
Dimensioni tavola	320 x 210 mm
Peso netto	13.5 kg

**0106** €107,00

**SUPPORTO PER SMERIGLIATRICI**

Di tipo leggero.



€ 81,00

Altezza	760 mm
Colonna	Ø 75 mm
Dimensioni tavola	320 x 210 mm
Peso netto	11 kg

**0316** €198,00

**AFFILCATENE PER MOTOSEGA**

Con leva avanzamento catena. Schermo di protezione mola.



€ 150,00

Mola rosa	Ø 145 x 4,7 x 22,3 mm   Ø 145 x 3,2 x 22,3 mm	Per catene	1/4" - 3/25" - 3/8" - 404" - 3/4"
Affilatura	+30° / -35°	Motore	230 V 50 Hz 0,23 kW
		Peso netto	5 kg

**0502** €92,60

**AFFILCATENE PER MOTOSEGA**

Con leva avanzamento catena. Schermo di protezione mola.



€ 73,50

Mola rosa	Ø 100 x 4,5 x 10 mm	Motore	230 V 50 Hz 0,25 kW
Affilatura	+35° / -35°	Velocità	7500 rpm
Per catene	1/4" - 0,325" / 3/8" - 0,404"	Tipo di utilizzo	intermittente S2

**A003/32** €3230,00

**AFFILATRICE PER PUNTE ELICOIDALI**

Con pinze ER per le punte e dispositivo inclinazione dei taglienti, assottigliamento del nocciolo per una maggiore precisione. Possibilità di affilare punte in metallo duro con mola opzionale.



€ 2180,00

Capacità di affilatura	3 ÷ 32 mm	Motore	230 V 50 Hz 250 W
Inclinazione punta	95° ÷ 135° / 85° ÷ 140°	Dimensioni	400 x 260 x 300 mm
Velocità	4400 rpm	Peso netto	36 kg

**A003/13A**
**€ 894,00**
**AFFILATRICE PER PUNTE ELICOIDALI**

Con pinze ER per le punte e dispositivo inclinazione dei taglienti, assottigliamento del nocciolo per una maggiore precisione. Possibilità di affilare punte in metallo duro con mola opzionale.

**€ 687,00**

Capacità di affilatura	3 ÷ 13 mm	Motore	230 V 50 Hz 120 W
Inclinazione punta	95° ÷ 135°	Dimensioni	320 x 180 x 190 mm
Velocità	4400 rpm	Peso netto	8,5 kg

**A0132A**
**€ 1260,00**
**AFFILATRICE PER PUNTE ELICOIDALI**

**€ 981,00**

Capacità di affilatura	3 ÷ 20 mm	Motore	230 V 50 Hz 0,6 kW
Inclinazione punta	90° ÷ 140°	Dimensioni	500 x 230 x 250 mm
Velocità	7000 rpm	Peso netto	21 kg

**A004/14**
**€ 1680,00**
**AFFILATRICE PER FRESE**

Con pinze ER, adatta per affilare frese a 2, 3 e 4 taglienti. Possibilità di affilare frese in metallo duro con mola opzionale.

**€ 1210,00**

Capacità di affilatura	4 ÷ 14 mm	Dimensioni	350 x 230 x 240 mm
Velocità	4400 rpm	Peso netto	12,6 kg
Motore	230 V 50 Hz 200 W		

**A004/20**
**€ 2460,00**
**AFFILATRICE PER FRESE**

Con pinze ER, adatta per affilare frese a 2, 3 e 4 taglienti. Possibilità di affilare frese in metallo duro con mola opzionale.

**€ 1780,00**

Capacità di affilatura	4 ÷ 20 mm	Dimensioni	350 x 230 x 240 mm
Velocità	4400 rpm	Peso netto	16 kg
Motore	230 V 50 Hz 200 W		

**0691/400V**
**€ 2820,00**
**LEVIGATRICE A NASTRO INCLINABILE**

I rulli gommati e cuscinetti di supporto in grafite offrono una coppia uniforme per tutta la durata dell'utilizzo e garantiscono l'assetto del nastro, che può essere eventualmente corretto con l'utilizzo dell'apposita manopola di regolazione. Il nastro è facilmente sostituibile tramite il meccanismo di serraggio rapido evitando inutili sprechi di tempo. La levigatrice può inclinarsi velocemente grazie alla leva di fissaggio rapido consentendo di compiere lavorazioni complesse in tutta comodità.

**€ 2130,00**

Dimensioni nastro	2000 x 150 mm
Velocità	(2) 18 / 37 mm/sec
Motore trifase	400 V 50 Hz 4 kW
Peso netto	110 kg

**0701**
**€ 1740,00 NEW**
**LEVIGATRICE A NASTRO INCLINABILE**

I rulli gommati e cuscinetti di supporto in grafite offrono una coppia uniforme per tutta la durata dell'utilizzo e garantiscono l'assetto del nastro, che può essere eventualmente corretto con l'utilizzo dell'apposita manopola di regolazione. Il nastro è facilmente sostituibile tramite il meccanismo di serraggio rapido evitando inutili sprechi di tempo. La levigatrice può inclinarsi velocemente grazie alla leva di fissaggio rapido consentendo di compiere lavorazioni complesse in tutta comodità.

**€ 1254,00**

Dimensioni nastro	2000 x 150 mm GR80
Velocità	(2) 15 / 30 mm/sec
Motore	400 V 50 Hz 1,8kW / 2,4kW
Dimensioni	1000 x 540 x 610h mm
Peso netto	84 Kg

**0667/100**
**€ 1560,00 NEW**
**LEVIGATRICE A NASTRO INCLINABILE**

Con banco, per lavorazioni orizzontali e verticali

**€ 1180,00**

Dimensioni nastro	1000 x 100 mm
Velocità	(2) 9 / 18 m/sec
Motore trifase	400 V 50 Hz 1,8 - 1,3 kW
Dimensioni	690 x 525 x 960h mm
Peso netto	70 kg

**0667/150**
**€ 1950,00 NEW**
**LEVIGATRICE A NASTRO INCLINABILE**

Con banco, per lavorazioni orizzontali e verticali

**€ 1470,00**

Dimensioni nastro	1500 x 120 mm
Velocità	(2) 9 / 18 m/sec
Motore trifase	400 V 50 Hz 0,85 / 1,1 kW
Dimensioni	790 x 580 x 960h mm
Peso netto	85 kg



0662

€ 775,00

**LEVIGATRICE A NASTRO INCLINABILE CON BANCO**

Banco da assemblare.

Dimensioni nastro	1219 x 152 mm
Diametro disco	Ø 230 mm
Dimensioni piano di lavoro	330 x 152 mm
Velocità nastro	330 m/min
Velocità disco	1400 m/min
Dimensioni	710 x 510 x 1000h mm
Motore	230 V 50 Hz 0,75 kW
Peso netto	54 kg



€ 591,00

0560

€ 771,00

**SMUSSATRICE DA BANCO**

€ 592,00

Smusso	45° 0 - 5 mm	Dimensioni fresa	Ø 80 mm - Z 8
Velocità	2800 rpm	Inserto	SPUN13P
Motore	230 V 50 Hz 0,25 kW	Peso netto	21 kg
Dimensione piani	2 - 400 x 50 mm		

C022/100

€ 2790,00

**CALANDRA**

A 3 rulli, rullo centrale smontabile per creazione tubi completi.



€ 1970,00

Lunghezza massima	1000 mm	Diametro dei rulli	60 mm
Spessore max	2 mm	Peso netto	200 kg

0776

€ 1270,00

**CALANDRA MANUALE**

A 3 rulli, con banco dotato di un ripiano, rullo centrale smontabile per creazione tubi completi.



€ 1010,00

Lunghezza massima	1000 mm	Diametro dei rulli	50 mm
Spessore max	0,8 mm	Peso netto	105 kg

0235

€ 264,00

**MINI CALANDRA**

Dotata di 3 rulli, morsa non inclusa.



€ 198,00

Lunghezza massima	300 mm	Diametro dei rulli	30 mm
Spessore max	2,5 mm	Peso netto	10 kg

P008/102

€ 3190,00

**PIEGATRICE PER LAMIERA**

Elevate prestazioni grazie al coltello segmentato ed estraibile, struttura robusta e affidabile.



€ 2371,00

Utile max	1020 mm	Max angolo di piegatura	135°
Max. spessore piegatura su lamiera ferrosa	2 mm	Peso netto	334 kg

0775

€ 1760,00

**PIEGATRICE PER LAMIERA**

€ 1350,00

Utile max	1000 mm	Max angolo di piegatura	140°
Max. spessore piegatura su lamiera ferrosa	1,2 mm	Peso netto	130 kg

0483

€ 273,00

**MINI PIEGATRICE**

Lama intercambiabile, profondità massima di piegatura lato manico 50mm, morsa non inclusa.



€ 195,00

Lavoro utile	270 mm
Max. spessore piegatura su lamiera ferrosa	2,5 mm
Peso netto	10 kg

**T034/105**
**€ 2730,00**
**CESOIA PER LAMIERA CON BANCO**

Con goniometro integrato, fine corsa di taglio regolabile e banco in kit di montaggio.

Lunghezza utile	1050 mm
Max. spessore taglio su lamiera ferrosa	1,25 mm
Capacità di taglio con regolazione	0 ÷ 500 mm
Dimensioni	1290 x 1300 x 1080 mm
Peso netto	220 kg

**€ 2020,00**
**C076/30**
**€ 4440,00**
**CURVAPROFILATI MOTORIZZATA A 3 RULLI**

Orizzontale e verticale per pieni, tubi e profilati.

Diametro albero dei rulli	30 mm
Diametro rullo superiore	148 mm
Diametro dei rulli inferiori	148 mm
Velocità di rotazione	4,8 ÷ 7,2 m/min
Motore trifase	400 V 50 Hz 1,1 kW
Dimensioni	620 x 1100 x 1360 mm
Peso netto	230 kg

**€ 3430,00**
**0102**
**€ 373,00**
**PIEGAFERRI**

Per piegatura a freddo e a caldo. Con finecorsa per velocizzare e standardizzare i lavori in serie ed impugnatura ergonomica.

**€ 280,00**

Tondino	A freddo 22 mm A caldo 27 mm	Piatto	Acciaio 100 x 8 mm Rame 100 x 15 mm
Quadro	A freddo 20 mm A caldo 25 mm	Peso netto	30 kg

**0893**
**€ 601,00**
**CURVATUBI IDRAULICO 1/2" - 2"**

Con pompa a 2 velocità.

Matrici	1/2" 3/4" 1" 1-1/4" 1-1/2" 2" gas
Forza	10 tons N
Corsa pistone	250 mm
Peso netto	48 kg

**€ 464,00**
**0773-**
**CESOIA A LEVA**

 a partire da  
**€ 138,00**

Dimensioni	Taglio lamiera	Tondo	Art.	€	Promo
290 x 120 x 240 mm	0,5 ÷ 3 mm	Ø 6 mm	0773/05	€ 187,00	€ 138,00
420 x 120 x 390 mm	0,5 ÷ 3 mm	Ø 6 mm	0773/10	€ 272,00	€ 208,00

**0721**
**€ 362,00**
**CURVAFERRI E PIEGAFERRI MANUALE**

Per piegatura a freddo, con finecorsa per velocizzare e standardizzare i lavori in serie. Leva regolabile in lunghezza, con rulli per tondini e piatti già inclusi per effettuare diversi raggi di curvatura. Possibilità di creare sia pieghe secche che curvature ed utilizzo con tubi.

Diametro dei rulli	2x Ø 24, 30, 37, 43, 49, 62, 75 mm
Tondino	Acciaio, Alluminio, Rame Ø16 mm Inox Ø14 mm
Piatto	10 x 50 mm   Spigolo 6 x 50 mm
Quadro	14 x 14 mm
Tubo tondo	G 3/4"
Lunghezza leva	1000 mm Max
Peso netto	30 kg

**€ 263,00**
**0113**
**€ 362,00**
**CURVAFERRI**

Per curvatura a freddo. Con ferma pezzo ed impugnatura ergonomica.

**€ 283,00**

Ferro dolce	A freddo	Quadro	10 mm
Tondino	10 mm	Matrici	80 mm   125 mm   200 mm
Piatto	10 x 30 mm	Peso netto	25 kg

**0722**
**€ 1450,00**
**CURVATUBI MANUALE**

Per piegatura a freddo, per tubi di grandi dimensioni, con sistema che evita lo schiacciamento, per la realizzazione di curve semplici o complesse, con indicazione dell'angolo di piega, leva inclusa. Funzionamento a cricchetto per esercitare la massima forza.

Matrici	25,4 - 38,1 - 44,5 mm
Raggio min. curvatura	75 - 125 - 150 mm
Spessore max	3 mm
Tubo tondo	Ø20 ÷ 50 mm
Max angolo di piegatura	120°
Lunghezza leva	1000 mm
Peso netto	65 kg

**€ 1050,00**

0719

€ 1200,00

**CURVATUBI MANUALE**

Per piegatura a freddo, con sistema che evita lo schiacciamento, per la realizzazione di curve semplici o complesse, con finecorsa per velocizzare e standardizzare i lavori in serie.



€ 868,00

Matrici	14 - 16 - 18 - 20 - 22 - 25 mm
Raggio min. curvatura	4x Ø tubo, 56-100 mm
Spessore max	2 mm

Tubo tondo	Acciaio, Alluminio, Rame Ø25 mm Inox Ø22 mm
Quadro	20 x 20 mm
Peso netto	46 kg

0758

€ 1400,00

**TORNIO DA LEGNO**

Con testa girevole, trasmissione a cinghia con pulegge a velocità variabile e banco in ghisa.



€ 1070,00

Distanza tra le punte	1100 mm
Altezza punte	185 mm
Diametro massimo tornitura	370 mm
Filetto	1" - 8 TPI

Contropunta	CM 2
Motore	230 V 50 Hz 0,75 kW
Velocità del mandrino	500 ÷ 2000 rpm
Peso netto	120 kg

0648

€ 1100,00

**TORNIO DA LEGNO CON COPIA**

Con leva per regolare la velocità e zona di lavorazione protetta con riparo mobile interbloccato in plexiglass.



€ 805,00

Distanza tra le punte	1000 mm
Altezza punte	175 mm
Diametro massimo tornitura	350 mm
Filetto	1" - 8 TPI
Contropunta	2

Motore	230 V 50 Hz 0,75 kW
Velocità del mandrino	500 ÷ 2000 rpm
Dimensioni	1400 x 500 x 1300h mm
Peso netto	68 kg

0517A

€ 952,00

**PIALLA SPESSORE**

Con piano di lavoro in granito.



€ 705,00

Dimensioni	710 x 640 x 400 mm
Dimensioni piano di lavoro	330 x 238 mm
Albero	Ø 51.5 mm
Lama	2

Capacità spessore	330 x 2.4 x 152 mm
Giri albero	8500 rpm
Motore	230 V 50 Hz 1.5 kW
Peso netto	35 kg

0723

€ 422,00

**CURVATUBI MANUALE PORTATILE**

Per piegatura a freddo, con sistema che evita lo schiacciamento, per la realizzazione di curve semplici o complesse.



€ 307,00

Matrici	8
Tubo tondo	3/8" - 1/2" - 9/16" - 5/8" - 3/4" - 7/8"
Tubo quadro	3/4" - 1"

Spessore	0.8 ÷ 1.2 mm
Max angolo di piegatura	180°
Lunghezza leva	420 ÷ 600 mm
Peso netto	25 kg

0751

€ 933,00

**TORNIO DA LEGNO**

Con testa girevole, trasmissione a cinghia con pulegge a velocità variabile e banco in lamiera.



€ 714,00

Distanza tra le punte	900 mm
Altezza punte	155 mm
Diametro massimo tornitura	310 mm
Filetto	1" - 8 TPI

Contropunta	CM 2
Motore	230 V 50 Hz 0,37 kW
Velocità del mandrino	500 ÷ 2000 rpm
Peso netto	75 kg

0497-

**TORNIO DA LEGNO**

Con cambio velocità cinghia, contropunta in ghisa con sistema di bloccaggio, carrello scorrevole poggia utensile.

a partire da  
€ 524,00

Motore	Velocità del mandrino	Art.	€	Promo
230 V 50 Hz 0.37 kW	(5) 700 - 3000 rpm	0497/250	€ 680,00	€ 524,00
230 V 50 Hz 0.55 kW	(5) 700 - 3000 rpm	0497/300	€ 756,00	€ 581,00

0686/200

€ 650,00

**PIALLA FILO SPESSORE**

Con piani in alluminio.



€ 491,00

Dimensioni	770 x 430 x 450h mm
Altezza piani	360 mm
Dimensioni piani	737 x 210 mm
Albero	Ø 50 mm
Lama	N° 2

Capacità pialla filo	204 x 2 mm
Capacità spessore	204 x 2 x 120h mm
Giri albero	8000 rpm
Motore	230 V 50 Hz 1,25 kW
Peso netto	25 kg



**0665**
**€ 3560,00**
**SEGA CIRCOLARE SQUADRATRICE  
PARZIALMENTE MONTATA**

**€ 2690,00**

Lama	250 x 3 x 30 mm Z 40	Taglio a 90°	75 mm
Velocità lama	2800 rpm	Tavola scorrevole	500 x 600 mm
Dimensioni tavola principale	800 x 560 mm	Dimensioni ingombro	1860 x 2030 x 1070h mm
Dimensioni allungamento tavola	800 x 305 mm	Motore	230 V 50 Hz 2,2 kW
Altezza tavola	860 mm	Capacità di taglio con squadratrice	1460 mm
Taglio a 45°	60 mm	Peso netto	230 kg

**0656/254**
**€ 2960,00**
**SEGA CIRCOLARE SQUADRATRICE**

Da 254mm, parzialmente montata.

**€ 2170,00**

Dimensioni lama	254 x 30 x 3,2 mm Z 40 Z	Capacità di taglio a 90°	80 mm
Velocità lama	4000 rpm	Capacità di taglio a 45°	56 mm
Dimensioni tavola principale	790 x 350 mm	Tavola scorrevole	1320 x 238 mm
Dimensioni allungamento tavola	350 x 350 mm	Motore	230 V 50 Hz 2,2 kW
Altezza tavola	850 mm	Capacità di taglio con squadratrice	1250 mm
		Peso netto	150 kg

**0656/310**
**€ 3410,00**
**SEGA CIRCOLARE SQUADRATRICE**

Da 310mm, parzialmente montata.

**€ 2550,00**

Dimensioni lama	315 x 30 x 3,2 mm 40 Z	Capacità di taglio a 90°	100 mm
Velocità lama	4000 rpm	Capacità di taglio a 45°	70 mm
Dimensioni tavola principale	790 x 350 mm	Tavola scorrevole	1320 x 238 mm
Dimensioni allungamento tavola	350 x 350 mm	Motore	230 V 50 Hz 2,2 kW
Altezza tavola	850 mm	Capacità di taglio con squadratrice	1400 mm
		Peso netto	175 kg

**0871**
**€ 677,00**
**TRONCATRICE RADIALE PER LEGNO**

Dotata di indicatore laser della linea di taglio.

**€ 518,00**

Disco	Ø 305 x 30 x 3,2 mm Z 40
Taglio massimo 0° - 90°	340 x 100 mm
Taglio massimo 45° - 90°	240 x 100 mm
Spostamento radiale	215 mm
Motore	230 V 50 Hz 2 kW
Velocità motore	4500 rpm
Peso netto	25 kg

**0870/250**
**€ 477,00**
**TRONCATRICE PER LEGNO**

Con tavola supplementare superiore per funzionamento come sega da banco.

**€ 299,00**

Disco	Ø 250 x 30 x 2,5 mm Z 36
Taglio massimo 0° - 90°	75 x 130 mm
Taglio massimo 45° - 45°	75 x 50 mm
Taglio massimo 45° - 90°	75 x 90 mm
Taglio massimo 0° - 45°	50 x 130 mm
Taglio massimo tavola superiore	40 mm
Motore	230 V 50 Hz 1,8 kW
Velocità motore	4500 rpm
Velocità periferica disco	59 m/s
Peso netto	15,5 kg

**0855**
**€ 1130,00**
**SEGA A NASTRO PER LEGNO**

Volano	Ø 315 mm
Lama	2240 x 16 x 0,52 mm T4
Capacità di taglio	300 x 155 mm
Dimensioni tavola	400 x 500 mm
Velocità di taglio	6 - 12 m/s   370 - 800 rpm
Inclinazione tavola	0 ÷ 20°
Altezza tavola	1010 mm
Motore	230 V 50 Hz 0,75 kW
Dimensioni	650 x 650 x 1610 h mm
Peso netto	75 kg

**€ 865,00**
**FC94/350**
**€ 1370,00**
**SEGA A NASTRO PER LEGNO**

Volano	Ø 350 mm
Capacità di taglio	335 x 160 mm
Lama	2400 x 13 x 0,52 mm T4
Dimensione tavola	500 x 400 mm
Velocità di taglio	10 ÷ 12 m/s
Inclinazione tavola	0 ÷ 45°
Altezza tavola	1015 mm
Motore	230 V 50 Hz 0,75 kW
Dimensioni	730 x 620 x 1540 h mm
Peso netto	79 kg

**€ 1070,00**
**FC94/245**
**€ 691,00**
**SEGA A NASTRO PER LEGNO**

Volano	Ø 255 mm
Capacità di taglio	245 x 120 mm
Lama	1790 x 8,4 x 0,35 mm T6
Dimensioni tavola	340 x 340 mm
Velocità di taglio	11 ÷ 16 m/s
Inclinazione tavola	0 ÷ 45°
Altezza tavola	1000 mm
Motore	230 V 50 Hz 0,37 kW
Dimensioni	420 x 250 x 800 h mm
Peso netto	29 kg

**€ 523,00**

0302/305

€ 856,00

**SEGA A NASTRO PER LEGNO**

Con tavola in alluminio, per tagliare pezzi con sezioni rettangolari, circolari e curvilinee. Dispositivo di protezione lama.

Volano	ø 315 mm
Capacità di taglio	300 x 170 mm
Lama	2240 x 11 x 0.8 mm T6
Dimensioni tavola	500 x 400 mm
Velocità di taglio	6 ÷ 12 m/s
Inclinazione tavola	0° ÷ 45°
Altezza tavola	960 mm
Motore	230 V 50 Hz 0.75 kW
Dimensioni	800 x 500 x 1580 h mm
Peso netto	58 kg



€ 654,00

0302/245

€ 562,00

**SEGA A NASTRO PER LEGNO**

Con tavola in alluminio, per tagliare pezzi con sezioni rettangolari, circolari e curvilinee. Dispositivo di protezione lama.

Volano	ø 255 mm
Capacità di taglio	245 x 120 mm
Lama	1790 x 9 x 0.5 mm T6
Dimensioni tavola	290 x 290 mm
Velocità di taglio	11 ÷ 16 m/s
Inclinazione tavola	0° ÷ 45°
Altezza tavola	1000 mm
Motore	230 V 50 Hz 0.42 kW
Dimensioni	600 x 400 x 1480 h mm
Peso netto	28 kg



€ 429,00

0302/200

€ 384,00

**SEGA A NASTRO PER LEGNO**

Con tavola orientabile in acciaio. Taglio pezzi con sezioni circolari e rettangolari. Dispositivo di protezione lama.

Volano	ø 210 mm
Capacità di taglio	200 x 80h mm
Lama	1400 x 6 x 0,36 mm T6
Dimensioni tavola	300 x 300 mm
Velocità di taglio	15 m/s
Inclinazione tavola	0 ÷ 45°
Dimensioni	450 x 390 x 680 h mm
Motore	230 V 50 Hz 0.25 kW
Peso netto	17 kg



€ 274,00

0717A

€ 366,00

**SEGA A NASTRO PER LEGNO**

Con tavola di lavoro orientabile e goniometro per alta precisione. Dispositivo di protezione lama.

Volano	ø 200 mm
Lama	1430 x 6 x 0,36 mm T6
Capacità di taglio	190 x 80h mm
Dimensioni tavola	290 x 290 mm
Velocità di taglio	13,7 m/s
Inclinazione tavola	0 ÷ 45°
Motore	230 V 50 Hz 0.35 kW
Dimensioni	430 x 355 x 665 h mm
Peso netto	17 kg



€ 199,00

0505

€ 313,00

**LEVIGATRICE A NASTRO DA BANCO INCLINABILE**

Utilizzabile con nastro in orizzontale o verticale. Con supporto ferma pezzo, nastro e disco abrasivi. Tavola di lavoro inclinabile in fusione di alluminio. Rullo trainato in alluminio su cuscinetti. Da utilizzarsi esclusivamente per la lavorazione del legno e materiali plastici.

Dimensioni	460 x 380 x 270h mm
Motore	230V 50 Hz 500 W
Nastro	914 x 100 mm
Velocità nastro	420 m/min
Grana nastro	80
Diametro disco	ø 150 mm
Grana disco	80
Velocità di rotazione	2850 rpm
Inclinazione tavola	0 ÷ 45°
Dimensioni tavola	225 x 155 mm
Peso netto	18 kg



€ 231,00

0564

€ 319,00

**LEVIGATRICE A NASTRO DA BANCO INCLINABILE**

Utilizzabile con nastro in orizzontale o verticale. Con supporto ferma pezzo, nastro e disco abrasivi. Tavola di lavoro inclinabile in estruso di alluminio. Sistema rapido di cambio del nastro. Rullo trainato in plastica su cuscinetti. Da utilizzarsi esclusivamente per la lavorazione del legno e materiali plastici.

Dimensioni	470 x 360 x 290 mm
Motore	230V 50 Hz 370 W
Nastro	914 x 100 mm
Velocità nastro	450 m/min
Grana nastro	80
Diametro disco	ø 150 mm
Grana disco	80
Velocità di rotazione	2980 rpm
Inclinazione tavola	0 ÷ 45°
Dimensioni tavola	226 x 160 mm
Peso netto	16,5 kg



€ 233,00

0138

€ 650,00

**LEVIGATRICE A NASTRO VERTICALE E DISCO**

Con piani di lavoro inclinabili.

Dimensioni	630 x 370 x 495h mm
Nastro	25 x 1075 mm
Velocità nastro	8,5 m/s
Diametro disco	200 mm
Motore	230 V 50 Hz 0,45 kW 1450 rpm
Dimensioni tavola nastro	180 x 150 mm
Dimensione tavola disco	250 x 120 mm
Peso netto	26 kg



€ 504,00

0765

€ 286,00

**SEGHETTO A LAMA VIBRANTE A VELOCITA' VARIABILE**

Piano inclinabile, struttura robusta, adatto al taglio di balsa e compensati.

Capacità di taglio	400 x 50h mm
Lunghezza lama	125 mm
Oscillazioni	800 ÷ 1400 rpm
Dimensioni piano	410 x 250 mm
Inclinazione tavola	0 ÷ 45° sx
Dimensioni base	230 x 390 mm
Motore	230 V 50 Hz 0,12 kW
Temperatura di esercizio	da -5°C a +50°C
Peso netto	14 kg



€ 213,00

**S009**
**€ 1610,00**
**SPACCALEGNA VERTICALE**

Da 7 tonnellate con cuneo a croce.

**€ 1140,00**

Capacità di lavoro in altezza	120 ÷ 540 mm
Capacità di lavoro	Ø 50 ÷ 320 mm
Forza di spinta	7 ton
Motore	230 V 50 Hz 3 kW
Giri motore a vuoto	2950 rpm
Peso netto	120 kg

**0496**
**€ 850,00**
**ASPIRATORE PER TRUCIOLI CARRELLATO**

**€ 637,00**

Diametro aspirazione	3 x Ø 100 mm
Portata d'aria	3900 m³ / h
Motore	230 V 50 Hz 2.2 kW
Filtro in tessuto	Ø 510 mm
Dimensioni	1450 x 800 x 2000 mm
Peso netto	48 kg

**KIT0128**
**€ 513,30**
**ASPIRATORE PER TRUCIOLI + SACCO FILTRAGGIO + 10 SACCHI IN PLASTICA**

**€ 369,00**

**0756**
**ASPIRATORE PER TRUCIOLI CARRELLATO**

Parzialmente assemblato.

Diametro aspirazione	100 mm
Portata d'aria	850 m³ / h
Capacità filtrante	5 micron
Filtro in tessuto	Ø 370 mm
Velocità motore	2950 rpm
Depressione	1.08 kPa
Motore	230 V 50 Hz 0.75 kW
Dimensioni	500 x 600 x 1700 h mm
Peso netto	23 kg

**P. 030**
**KIT0129**
**€ 824,70**
**ASPIRATORE PER TRUCIOLI + SACCO FILTRAGGIO + 10 SACCHI IN PLASTICA**

**€ 599,00**

**0759**
**ASPIRATORE PER TRUCIOLI CARRELLATO PARZIALMENTE ASSEMBLATO**

Diametro aspirazione	2 x Ø 100 mm
Portata d'aria	2500 m³ / h
Capacità filtrante	5 micron
Filtro in tessuto	Ø 510 mm
Velocità motore	2950 rpm
Depressione	1.95 kPa
Motore	230 V 50 Hz 1.5 kW
Dimensioni	840 x 560 x 1800 h mm
Peso netto	40 kg

**KIT0229**
**€ 399,20**
**ASPIRATORE PER TRUCIOLI + SACCO FILTRAGGIO + 10 SACCHI IN PLASTICA**

**€ 275,00**

**0507**
**ASPIRATORE PER TRUCIOLI CARRELLATO**

Parzialmente assemblato.

Diametro aspirazione	100 mm
Portata d'aria	900 m³ / h
Capacità filtrante	5 micron
Filtro in tessuto	Ø 320 mm
Velocità motore	2840 rpm
Depressione	0.70 kPa
Motore	230 V 50 Hz 0.55 kW
Dimensioni	500 x 600 x 1700 h mm
Peso netto	18 kg

**0495** € 438,00

**ASPIRATORE PORTATILE CARRELLATO**

Con ruote per seghe a nastro e troncatrici per legno.



€ 346,00

Diametro aspirazione	100 mm	Motore	230 V 50 Hz 0.75 kW
Portata d'aria	830 m3 / h	Dimensioni	395 x 325 x 350 mm
Filtro in tessuto	ø 380 mm	Peso netto	14 kg

**M028-**

**MORSA DI PRECISIONE**

Adatte per lavori dove sono richiesti precisione, affidabilità, reperibilità e bloccaggio sicuro. Indicata per lavori di fresatura di precisione e rettifica sia su macchine manuali che centri di lavoro CNC. Superfici di scorrimento rettificate. Dotate di ganasce prismatiche discendenti all'atto del serraggio. Con elementi di fissaggio e chiavi di regolazione. Precisione 0,02mm e durezza 57-62 HRC.

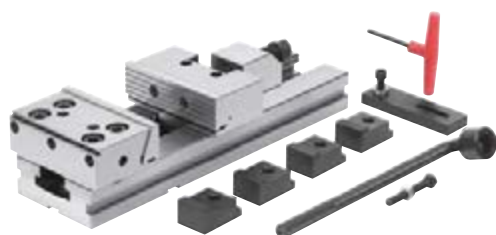

a partire da  
€ 648,00

Dimensioni ganascia	Peso netto	Art.	€	Promo
100 x 30h mm	7 kg	M028/100/100	€ 835,00	€ 648,00
125 x 40h mm	13 kg	M028/125/150	€ 907,00	€ 705,00
150 x 50h mm	26 kg	M028/150/200	€ 1080,00	€ 835,00
150 x 50h mm	30 kg	M028/150/300	€ 1160,00	€ 901,00
150 x 50h mm	34 kg	M028/150/400	€ 1340,00	€ 1040,00
175 x 60h mm	40 kg	M028/175/200	€ 1340,00	€ 1040,00
175 x 60h mm	43 kg	M028/175/300	€ 1380,00	€ 1060,00
175 x 60h mm	50 kg	M028/175/400	€ 1550,00	€ 1160,00
175 x 60h mm	50 kg	M028/175/500	€ 1730,00	€ 1350,00
200 x 65h mm	69 kg	M028/200/300	€ 2080,00	€ 1590,00
200 x 65h mm	74 kg	M028/200/400	€ 2140,00	€ 1650,00
200 x 65h mm	79 kg	M028/200/500	€ 2580,00	€ 1880,00
200 x 65h mm	84 kg	M028/200/600	€ 2840,00	€ 2170,00

**M014-**

**MORSA A MACCHINA CON BASE GIREVOLE 360°**

Con ganasce intercambiabili in acciaio temprate e rettificate. Parti di scorrimento rettificate. Vite completamente coperta. Con manovella.



a partire da  
€ 80,50

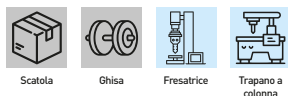

Ganascie	Apertura	Cava	Art.	€	Promo
80 x 30 mm	60 mm	14 mm	M014/080	€ 115,00	€ 80,50
100 x 35 mm	75 mm	14 mm	M014/100	€ 150,00	€ 109,00
125 x 40 mm	95 mm	14 mm	M014/125	€ 208,00	€ 146,00
160 x 52 mm	120 mm	18 mm	M014/160	€ 298,00	€ 202,00
200 x 63 mm	150 mm	18 mm	M014/200	€ 394,00	€ 296,00

**M011-**

**MORSA DI PRECISIONE**

Adatte per lavori dove sono richiesti precisione, affidabilità, reperibilità e bloccaggio sicuro. Indicata per lavori di fresatura di precisione e rettifica sia su macchine manuali che centri di lavoro CNC. Superfici di scorrimento rettificate. Dotate di ganasce prismatiche discendenti all'atto del serraggio. Con elementi di fissaggio e chiavi di regolazione. Precisione 0,02mm e durezza 57-62 HRC.

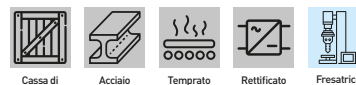

a partire da  
€ 890,00

Dimensioni ganascia	Peso netto	Art.	€	Promo
125 x 50h mm	19 kg	M011/125/150	€ 1160,00	€ 890,00
150 x 60h mm	35 kg	M011/150/210	€ 1340,00	€ 1030,00
150 x 60h mm	35 kg	M011/150/300	€ 1670,00	€ 1290,00

**M012-**

**MORSA DI PRECISIONE**

A chiusura rapida, Accoppiamenti rettificati con alta precisione. Precisione indicata su parallelismo e quadratura. Ideale per lavori di rettifica, elettroerosione, fresatura e nei sistemi di misurazione.

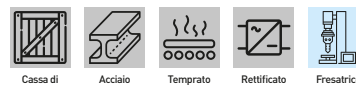

a partire da  
€ 73,20

Dimensioni	Precisione	Art.	€	Promo
38 x 105 x 45h mm	0,005 mm	M012/038	€ 94,10	€ 73,20
50 x 140 x 50h mm	0,005 mm	M012/050	€ 98,30	€ 76,50
73 x 190 x 67h mm	0,005 mm	M012/080	€ 238,00	€ 168,00
100 x 245 x 90h mm	0,005 mm	M012/100	€ 332,00	€ 232,00

**M023-**

**MORSA A MACCHINA CON BASE GIREVOLE 360°**

Con ganasce intercambiabili in acciaio temprate e rettificate. Parti di scorrimento rettificate. Vite completamente coperta. Con manovella.



a partire da  
€ 150,00



Ganascie	Apertura	Cava	Art.	€	Promo
100 x 35 mm	80 mm	14 mm	M023/100	€ 234,00	€ 150,00
125 x 40 mm	100 mm	14 mm	M023/125	€ 279,00	€ 188,00
160 x 50 mm	125 mm	18 mm	M023/160	€ 377,00	€ 271,00
200 x 61 mm	160 mm	18 mm	M023/200	€ 475,00	€ 357,00

**M024-**

**MORSA A MACCHINA CON BASE GIREVOLE 360°**

Con ganasce intercambiabili in acciaio temprate e rettificate. Parti di scorrimento rettificate. Vite scoperta. Con manovella e viti fissaggio.



a partire da  
€ 153,00



Ganascie	Apertura	Cava	Art.	€	Promo
136 x 32 mm	170 mm	14 mm	M024/136	€ 202,00	€ 153,00
160 x 50 mm	180 mm	14 mm	M024/160	€ 291,00	€ 200,00
200 x 63 mm	220 mm	18 mm	M024/200	€ 383,00	€ 298,00
250 x 45 mm	320 mm	18 mm	M024/250	€ 556,00	€ 425,00



**M017-**
**NEW**
**MORSA DA TRAPANO SERIE PESANTE**

Dotata di ganasce prismatiche, con protezione vite dalle infiltrazioni di polvere e altri residui.



a partire da  
**€ 61,90**

Ganasce	Apertura	Dimensioni base	Art.	€	Promo
80 mm	87 mm	185 x 155 mm	M017/080	€ 82,00	€ 61,90
100 mm	100 mm	230 x 200 mm	M017/100	€ 95,00	€ 71,70

**M027-**
**MORSA TRAPANO**

Dotata di guide raschiate per una maggiore precisione e un miglior scorrimento.

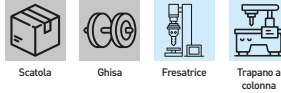

a partire da  
**€ 126,00**

Ganasce	Apertura	Dimensioni base	Art.	€	Promo
100 x 40 mm	100 mm	290 x 170 mm	M027/100	€ 173,00	€ 126,00
140 x 50 mm	140 mm	375 x 230 mm	M027/140	€ 244,00	€ 177,00
200 x 60 mm	200 mm	485 x 295 mm	M027/200	€ 395,00	€ 289,00

**M016-**
**NEW**
**MORSA A MACCHINA ORIZZONTALE - VERTICALE**

Dotata di una ganasca prismatica ed una liscia, lunghezza complessiva costante grazie alle vite inserite nell'impugnatura. Rettificata su 3 posizioni in modo da poterla fissare in posizione orizzontale, verticale e laterale.



a partire da  
**€ 92,50**

Ganasce	Altezza ganasca	Apertura	Art.	€	Promo
75 mm	30 mm	70 mm	M016/075	€ 120,00	€ 92,50
100 mm	30 mm	95 mm	M016/100	€ 140,00	€ 106,00

**M001-**
**MORSA TRAPANO**

Dotata di una ganasca prismatica ed una ganasca liscia. Lunghezza complessiva costante grazie alla vite inserita nell'impugnatura.

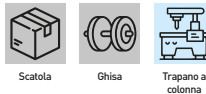

a partire da  
**€ 51,80**

Ganasce	Apertura	Dimensioni base	Art.	€	Promo
100 mm	80 mm	182 x 156 mm	M001/100	€ 65,20	€ 51,80
120 mm	110 mm	200 x 175 mm	M001/120	€ 80,00	€ 62,30
150 mm	135 mm	230 x 195 mm	M001/150	€ 100,00	€ 78,00

**0188-**
**MORSA A CROCE**

Utile per eseguire lavorazioni di foratura o maschiatura di precisione grazie al movimento longitudinale e laterale senza rimuovere il pezzo dalla morsa.



a partire da  
**€ 70,40**

Ganasce	Apertura	Dimensioni base	Art.	€	Promo
100 x 25 mm	90 mm	240 x 140 mm	0188/100	€ 94,70	€ 70,40
125 x 40 mm	110 mm	255 x 160 mm	0188/125	€ 134,00	€ 99,30
150 x 40 mm	145 mm	280 x 170 mm	0188/150	€ 169,00	€ 129,00

**0188-XG**
**MORSA A CROCE CON GIREVOLE**

Utile per eseguire lavorazioni di foratura o maschiatura di precisione grazie al movimento longitudinale e laterale senza rimuovere il pezzo dalla morsa. Dotata di base girevole.

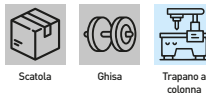

a partire da  
**€ 118,00**

Ganasce	Apertura	Cava	Art.	€	Promo
100 X 25 mm	90 mm	18mm	0188/100G	€ 160,00	€ 118,00
125 X 40 mm	120 mm	20mm	0188/125G	€ 181,00	€ 133,00
150 X 45 mm	150 mm	20mm	0188/150G	€ 206,00	€ 151,00

**0766-**
**SET PARALLELE MAGNETICHE**

Rettificato a coppie. Utilizzati come spessori del pezzo in un'ampia varietà di operazioni di lavorazione, garantendo il bloccaggio parallelo. Grazie all'attacco magnetico si ha una riduzione dei tempi di serraggio.



a partire da  
**€ 129,00**

Dimensioni	Durezza	Art.	€	Promo
90 x 2,5 x (15-22-25-30-32) mm	HRC 60	0766/090	€ 175,00	€ 129,00
125 x 2,5 x (15-30-35-37-39) mm	HRC 60	0766/125	€ 184,00	€ 137,00
150 x 2,5 x (25-35-40-45-47) mm	HRC 60	0766/150	€ 215,00	€ 162,00

**P014**
**€ 349,00**
**SERIE PARALLELE**

Rettificato a coppie. Utilizzati come spessori del pezzo in un'ampia varietà di operazioni di lavorazione, garantendo il bloccaggio parallelo.

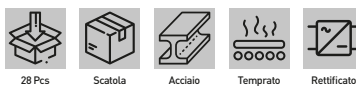

**€ 237,00**

Dimensioni	Durezza	Precisione	HRC 60
150 x 10 x (14-16-18-20-22-24-26-28-30-32-35-40-45-50) mm	HRC 60	± 0,005 mm	

**P015****€ 190,00****SERIE PARALLELE**

Rettificato a coppie. Utilizzati come spessori del pezzo in un'ampia varietà di operazioni di lavorazione, garantendo il bloccaggio parallelo.

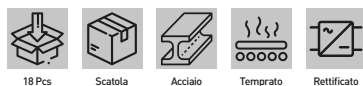
**€ 140,00**

**Dimensioni** 160 x 4 x (10-14-18-22-26-30-34-38-42) mm

**Durezza** HRC 60  
**Precisione** ± 0,005 mm

**P017****€ 134,00****SERIE PARALLELE**

Rettificato a coppie. Utilizzati come spessori del pezzo in un'ampia varietà di operazioni di lavorazione, garantendo il bloccaggio parallelo.

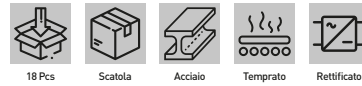
**€ 103,00**

**Dimensioni** 150 x 8 x (14-16-20-24-30-32-36-40-44) mm

**Durezza** HRC 45  
**Precisione** ± 0,005 mm

**T013****€ 1320,00****TAVOLA A CROCE**

Con canaline per refrigerante. Graduazione registrabile del volantino.

**€ 1010,00**

**Cava** 14 mm  
**Altezza** 155 mm  
**Spostamenti** 160 x 360 mm

**Divisione** 0,05 mm  
**Peso netto** 70 kg

**T014G****€ 1120,00****TAVOLA A CROCE GIREVOLE**

Dotata di base girevole. Con canaline per refrigerante. Graduazione registrabile del volantino.

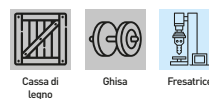
**€ 855,00**

**Cava** 12 mm  
**Altezza** 160 mm  
**Spostamenti** 155 x 370 mm

**Divisione** 0,02 mm  
**Peso netto** 60 kg

**T015/E****€ 314,00****TAVOLA A CROCE**

Con graduazione registrabile del volantino.

**€ 220,00**

**Cava** 10 mm  
**Altezza** 104 mm  
**Spostamenti** 50 x 80 mm

**Divisione** 0,01 mm  
**Peso netto** 10 kg

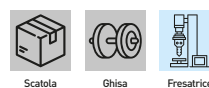
**T008****€ 365,00****TAVOLA A CROCE****€ 260,00**

**Cava** 16 mm  
**Interasse cava** 75 mm  
**Altezza** 130 mm

**Spostamenti** 120 x 325 mm  
**Interasse fori base** 162 mm  
**Peso netto** 23 kg

**T018/350****€ 173,00****TAVOLA A CROCE**

Con scala millimetrata fissa per i movimenti della tavola longitudinali.

**€ 129,00**

**Altezza** 120 mm  
**Cava** 8 mm  
**Interasse cava** 36 mm  
**Spostamenti** 177 x 50 mm

**Divisione** 0,05 mm  
**Dimensioni ingombro** 415 x 255 mm  
**Peso netto** 6 kg

**T018/330****€ 92,40****TAVOLA A CROCE**

Con scala millimetrata fissa per i movimenti della tavola longitudinali.

**€ 70,00**

**Altezza** 82 mm  
**Cava** 8 mm  
**Interasse cava** 36 mm  
**Spostamenti** 190 x 65 mm

**Divisione** 0,05 mm  
**Dimensioni ingombro** 395 x 210 mm  
**Peso netto** 2,5 kg

**T004-**
**TAVOLA BASCULANTE**

Con regolazione dell'inclinazione su entrambi i lati.



Cassa di legno



Ghisa



Fresatrice

**a partire da  
€ 306,00**

Dimensioni	Cava	Inclinazione	Art.	€	Promo
255 x 180 x 135h mm	12 mm	± 36°	T004/250	€ 430,00	€ 306,00
380 x 250 x 180h mm	16 mm	± 36°	T004/380	€ 653,00	€ 491,00
610 x 305 x 253h mm	16 mm	± 36°	T004/600	€ 1110,00	€ 880,00

**M051-**
**MANDRINO AUTOSERRANTE DI PRECISIONE**

Per uso industriale, anche nelle più severe condizioni di utilizzo. Parti di scorrimento interamente temprate e rettificata. Durezza griffe mandrino HRC58.

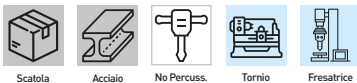
**a partire da  
€ 45,20**

Capacità	Attacco DIN	Dimensioni	Art.	€	Promo
0,5 ÷ 8 mm	B 12	Ø 39 x 80 mm	M051/08	€ 60,00	€ 45,20
1 ÷ 10 mm	B 12	Ø 44,5 x 82 mm	M051/10	€ 60,00	€ 46,30
1 ÷ 13 mm	B 16	Ø 49,5 x 91 mm	M051/13	€ 71,40	€ 54,10
1 ÷ 16 mm	B 18	Ø 54 x 102,5 mm	M051/16	€ 86,10	€ 64,50
1 ÷ 20 mm	B 22	Ø 59 x 119 mm	M051/20	€ 111,00	€ 75,60

**M052-**
**MANDRINO CON SERRAGGIO A CREMAGLIERA**

**a partire da  
€ 11,70**

Capacità	Attacco DIN	Dimensioni	Art.	€	Promo
1 ÷ 10 mm	B12	Ø 43 x 57 mm	M052/10	€ 16,10	€ 11,70
1 ÷ 13 mm	B16	Ø 53 x 65 mm	M052/13	€ 21,20	€ 15,40
3 ÷ 16 mm	B18	Ø 53 x 74 mm	M052/16	€ 25,40	€ 18,40
5 ÷ 20 mm	B22	Ø 64 x 83 mm	M052/20	€ 30,40	€ 27,80

**0688**
**€ 215,00**
**APPARECCHIO UNIVERSALE A FRESARE PER TORNIO**

Permette di effettuare una lavorazione superficiale sul pezzo staffato con l'utilizzo del mandrino del tornio come portautensile. Fissaggio mediante adattamento meccanico rispetto alla macchina in cui deve essere applicato.

**€ 162,00**

**K001-**
**KIT STAFFAGGIO**

Composte da: 24 tiranti, 6 dadi a T, 6 dadi bassi, 4 manicotti giunzione, 6 staffe semplici, 12 appoggi gradinati, pratico supporto da parete.



58 Pcs



Scatola

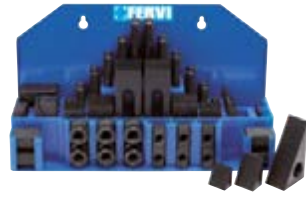

Acciaio

**a partire da  
€ 91,80**

Cava	Filetto	Art.	€	Promo
12 mm	M10	K001/12	€ 125,00	€ 91,80
14 mm	M12	K001/14	€ 139,00	€ 99,40
16 mm	M14	K001/16	€ 162,00	€ 120,00
18 mm	M16	K001/18	€ 203,00	€ 152,00

**M042-**
**MANDRINO AUTOSERRANTE PROFESSIONALE**

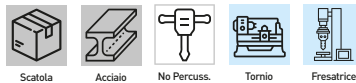
**a partire da  
€ 37,10**

Capacità	Attacco DIN	Dimensioni	Art.	€	Promo
0,5 ÷ 8 mm	B12	Ø 36 x 71 mm	M042/08	€ 51,40	€ 37,10
1 ÷ 10 mm	B12	Ø 39 x 80 mm	M042/10	€ 52,30	€ 38,00
1 ÷ 13 mm	B16	Ø 41 x 87 mm	M042/13	€ 59,90	€ 43,40
3 ÷ 16 mm	B18	Ø 49 x 98 mm	M042/16	€ 72,10	€ 52,30
5 ÷ 20 mm	B22	Ø 53 x 106 mm	M042/20	€ 96,00	€ 69,70

**M059-**
**MASCHIATORE A FRIZIONE REGISTRABILE CON INVERSIONE**

Il dispositivo di sicurezza regolabile con frizione riduce la possibilità di rottura del maschio durante l'esecuzione della filettatura. Invertitore di rotazione incorporato, subito attivo al cambio del dispositivo di avanzamento. Frizione regolabile in 4 posizioni. Dotato di 2 pinze flessibili e chiavi per utilizzo.

**a partire da  
€ 390,00**

Campo maschiatura	Attacco conico CM	Attacco DIN	Art.	€	Promo
M 2 - 7	2	B16	M059/07	€ 528,00	€ 390,00
M 5 - 12	3	B16	M059/12	€ 605,00	€ 470,00
M 8 - 20	4	B22	M059/20	€ 740,00	€ 523,00

**T00A1**
**€ 281,00**
**TORRETTA A CAMBIO RAPIDO**

Per cambi utensili rapidi grazie al perno di blocco/sblocco. Composizione del set: - 1 torretta portautensili - 3 portautensili a sede piana.



Lunghezza	57 mm
Larghezza	57 mm
Altezza	37 mm
Foro	16 mm
Altezza utensile	14 mm

**€ 203,00**

**T00A1/PP**

€ 56,60

**PORTAUTENSILI A SEDE PIANA**

A cambio rapido con sede piana dotato di vite per la regolazione dell'altezza e 4 viti di serraggio.



€ 45,30



Lunghezza	58 mm	Altezza	25 mm
Larghezza	28,5 mm	Altezza utensile	12 mm

**T00A1/LR**

€ 8,00 **NEW**

**UTENSILE LAMA**

Per lavorazioni di troncatura. Per portalama T00A1/PL.

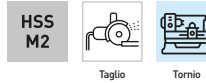

€ 6,00

Lunghezza	101,6 mm		
Altezza	12,7 mm	Spessore	2,38 mm

**T00A1/PL**

€ 60,00 **NEW**

**PORTAUTENSILE PORTALAMA**

A cambio rapido. Dotato di vite di regolazione dell'altezza e 3 viti di serraggio lama.



€ 45,30

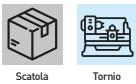

Lunghezza	58 mm	Altezza	25 mm
Larghezza	30,5 mm	Altezza utensile	13 mm

**T00A1/SP**

€ 54,00 **NEW**

**PORTAUTENSILE SEDE PRISMATICA**

A cambio rapido. Dotato di vite di regolazione dell'altezza e 4 viti di serraggio.



€ 40,80

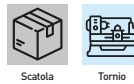

Lunghezza	58 mm	Altezza	25 mm
Larghezza	28,5 mm	Altezza utensile	12 mm

**T202**

€ 62,70 **NEW**

**KIT TUBO COMPONENTE SNODABILE PER LIQUIDI REFRIGERANTI**

Adatto per liquidi e aria ed inalterabile agli agenti chimici normali, diametro interno di 6mm e attacco 1/4". Composto da: n.1 pinza montaggio tubi, n.1 raccordo a Y, n.2 raccordi: 1/8", n.2 raccordi: 1/4", n.1 rubinetto con raccordo 1/4", n.1 rubinetto con attacco tubo, n.6 ugelli ( 2pcs 1/16", 2pcs 1/8" e 2pcs 1/4"), n.3 ugelli a spatola, n.2 ugelli a spatola con fori, n.3 ugelli a 90°, n.1 ugello a 90° con fori, n.6 tubi l=150mm composto da 10 segmenti l'uno.



€ 46,90



Diametro tubo	6 mm - 1/4"
---------------	-------------

**T203**

€ 89,90 **NEW**

**KIT TUBO COMPONENTE SNODABILE PER LIQUIDI REFRIGERANTI**

Adatto per liquidi e aria ed inalterabile agli agenti chimici normali, diametro interno di 12mm e attacco 1/2". Composto da: n.1 pinza montaggio tubi, n.1 raccordo a Y, n.2 raccordi: 1/2", n.2 raccordi: 3/8", n.1 rubinetto con attacco tubo, n.1 rubinetto con raccordo 1/2", n.1 attacco snodato da 1/2", n.6 ugelli ( 2pcs con foro Ø6mm, 2pcs con foro Ø9,5mm e 2pcs con foro Ø12,5mm), n.3 ugelli a 90°, n.3 ugelli a 90° con fori, n.6 tubi l=160mm composti da 7 segmenti l'uno.



€ 67,20

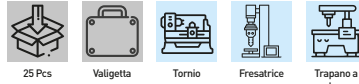

Diametro tubo	12 mm - 1/2"
---------------	--------------

**0532A**

€ 204,00

**LAMPADA A LED PER MACCHINE UTENSILI**

Snodato, senza trasformatore.



€ 150,00



Alimentazione	24 V 13 W AC/DC
Flusso luminoso	1800 lm
Temperatura colore	6500 K
Numero dei LED	9
Altezza	890 mm
Diametro	125 mm
Snodi	3

**0532A/230V**

€ 223,00

**LAMPADA A LED PER MACCHINE UTENSILI**

Snodato, con trasformatore.



€ 161,00

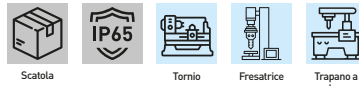

Alimentazione	230 V 50 Hz 13 W
Flusso luminoso	1800 lm
Temperatura colore	6500 K
Numero dei LED	9
Altezza	900 mm
Diametro	125 mm
Snodi	3



**0538A**
**€ 153,00**
**LAMPADA A LED PER MACCHINE UTENSILI**

Snodato, senza trasformatore.

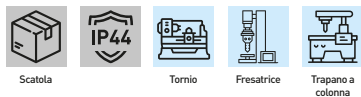

Alimentazione	24V 7W
Flusso luminoso	700 lm
Temperatura colore	6500 K
Numero dei LED	7
Altezza	650 mm
Diametro	90 mm
Snodi	3

**€ 110,00**
**0536A**
**€ 156,00**
**LAMPADA A LED PER MACCHINE UTENSILI**

Flessibile, con trasformatore e base magnetica.

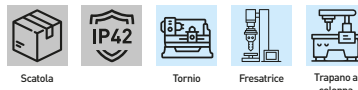

Alimentazione	230V / 5W
Altezza	600 mm
Diametro	60 mm
Snodi	1
Luminosità	500 lm - 6400 K

**€ 113,00**
**B007-**
**NEW**
**SET 5 UTENSILI AD INSERTO**

Inserti inclusi, utile per avere un set che permette di eseguire la maggior parte di operazioni di tornitura con torni di piccole dimensioni.

**a partire da € 90,00**

Stelo ut. est. / Inserto	Stelo ut. int. / Inserto	Art.	€	Promo
10 mm / TCMT110204...	8 mm / TCMT090204...	B007/10	€ 113,00	€ 90,00
12 mm / TCMT110204...	10 mm / TCMT110204...	B007/12	€ 120,00	€ 91,80
16 mm / TCMT16T304...	12 mm / TCMT110204...	B007/16	€ 148,00	€ 117,00
20 mm / TCMT16T304...	16 mm / TCMT110204...	B007/20	€ 199,00	€ 148,00
25 mm / TCMT16T304...	20 mm / TCMT110204...	B007/25	€ 249,00	€ 185,00
32 mm / TCMT16T304...	25 mm / TCMT16T304...	B007/32	€ 339,00	€ 261,00

**KITSTGCX**
**NEW**
**UTENSILE PER ESTERNO CON INSERTI**

**a partire da € 86,10**

Utensili per esterno	Inserti	Art.	€	Promo
STGCR16/11	TCMT110204N x 10 Pcs	KITSTGCR16	€ 117,00	€ 86,10
STGCR20	TCMT16T304N x 10 Pcs	KITSTGCR20	€ 149,00	€ 118,00
STGCR25	TCMT16T304N x 10 Pcs	KITSTGCR25	€ 173,00	€ 132,00

**KITSCLCXE**
**NEW**
**UTENSILE PER ESTERNO CON INSERTI**

**a partire da € 113,00**

Utensili per esterno	Inserti	Art.	€	Promo
SCLCR12E	CCMT09T304N x 10 Pcs	KITSCLCR12E	€ 148,00	€ 113,00
SCLCR16E	CCMT09T304N x 10 Pcs	KITSCLCR16E	€ 148,00	€ 119,00
SCLCR20E	CCMT120408N x 10 Pcs	KITSCLCR20E	€ 175,00	€ 141,00
SCLCR25E	CCMT120408N x 10 Pcs	KITSCLCR25E	€ 183,00	€ 148,00

**KITSSCXE**
**NEW**
**UTENSILE PER ESTERNO CON INSERTI**

**a partire da € 137,00**

Utensili per esterno	Inserti	Art.	€	Promo
SSSCR20E	SCMT120408N	KITSSSCR20E	€ 167,00	€ 137,00
SSSCR25E	SCMT120408N	KITSSSCR25E	€ 181,00	€ 146,00

**KITSVJBX**
**NEW**
**UTENSILE PER ESTERNO CON INSERTI**

**a partire da € 141,00**

Utensili per esterno	Inserti	Art.	€	Promo
SVJBR20	VBMT160404N x 10 Pcs	KITSVJBR20	€ 184,00	€ 141,00
SVJBR25	VBMT160404N x 10 Pcs	KITSVJBR25	€ 199,00	€ 151,00

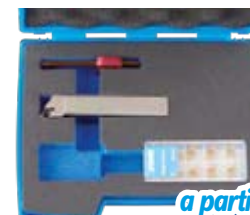
**KITSDJCX**
**NEW**
**UTENSILE PER ESTERNO CON INSERTI**

**a partire da € 76,30**

Utensili per esterno	Inserti	Art.	€	Promo
SDJCR10	DCMT070204N x 10 Pcs	KITSDJCR10	€ 101,00	€ 76,30
SDJCR12	DCMT070204N x 10 Pcs	KITSDJCR12	€ 113,00	€ 87,00
SDJCR16	DCMT070204N x 10 Pcs	KITSDJCR16	€ 119,00	€ 92,60
SDJCR20	DCMT11T304N x 10 Pcs	KITSDJCR20	€ 149,00	€ 115,00
SDJCR25	DCMT11T304N x 10 Pcs	KITSDJCR25	€ 163,00	€ 128,00

**KITPCLNX**

**NEW**

UTENSILE PER ESTERNO  
CON INSERTI



Valigetta

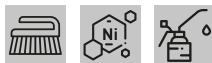

Satinata

Nichelata

Esterna



a partire da  
**€ 106,00**

Utensili per esterno	Inserti	Art.	€	Promo
PCLNR16	CNMG120404N x 10 Pcs	KITPCLNR16	€-133,00	€ 106,00
PCLNR20	CNMG120404N x 10 Pcs	KITPCLNR20	€-146,00	€ 116,00
PCLNR25	CNMG120404N x 10 Pcs	KITPCLNR25	€-156,00	€ 123,00

**KITPTGNX**

**NEW**

UTENSILE PER ESTERNO  
CON INSERTI



Valigetta

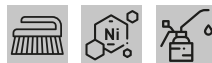

Satinata

Nichelata

Esterna



a partire da  
**€ 107,00**

Utensili per esterno	Inserti	Art.	€	Promo
PTGNR16	TNMG160404N x 10 Pcs	KITPTGNR16	€-140,00	€ 107,00
PTGNR20	TNMG160404N x 10 Pcs	KITPTGNR20	€-149,00	€ 114,00
PTGNR25	TNMG160404N x 10 Pcs	KITPTGNR25	€-163,00	€ 124,00

**KITPSSNX**

**NEW**

UTENSILE PER ESTERNO  
CON INSERTI



Valigetta

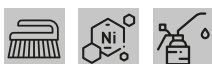

Satinata

Nichelata

Esterna



a partire da  
**€ 117,00**

Utensili per esterno	Inserti	Art.	€	Promo
PSSNR16	SNMG120404F15 x 10 Pcs	KITPSSNR16	€-150,00	€ 117,00
PSSNR20	SNMG120404F15 x 10 Pcs	KITPSSNR20	€-160,00	€ 124,00
PSSNR25	SNMG120404F15 x 10 Pcs	KITPSSNR25	€-173,00	€ 133,00

**KITCKJX**

**NEW**

UTENSILE PER ESTERNO  
CON INSERTI



13 Pcs

Valigetta

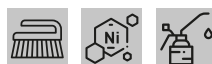

Satinata

Nichelata

Esterna



a partire da  
**€ 112,00**

Utensili per esterno	Inserti	Art.	€	Promo
CKJNR16	KNUX160405RN x 10 Pcs	KITCKJ16	€-169,00	€ 112,00
CKJNR20	KNUX160405RN x 10 Pcs	KITCKJ20	€-177,00	€ 103,00
CKJNR25	KNUX160405RN x 10 Pcs	KITCKJ25	€-181,00	€ 117,00

**KITPWLNX**

**NEW**

UTENSILE PER ESTERNO  
CON INSERTI



Valigetta

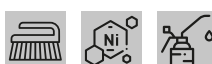

Satinata

Nichelata

Esterna



a partire da  
**€ 131,00**

Utensili per esterno	Inserti	Art.	€	Promo
PWLN20	WNMG080408N x 10 Pcs	KITPWLNR20	€-169,00	€ 131,00
PWLN25	WNMG080408N x 10 Pcs	KITPWLNR25	€-181,00	€ 139,00

**KITPDJNX**

**NEW**

UTENSILE PER ESTERNO  
CON INSERTI



Valigetta

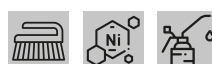

Satinata

Nichelata

Esterna

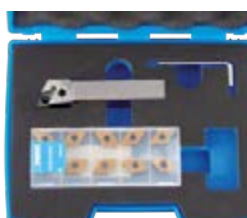

a partire da  
**€ 146,00**

Utensili per esterno	Inserti	Art.	€	Promo
PDJNR20	DNMG150608N	KITPDJNR20	€-190,00	€ 146,00
PDJNR25	DNMG150608N	KITPDJNR25	€-202,00	€ 155,00

**KISCLR**

**€ 238,00**

SET UTENSILI PER INTERNO 95°



21 Pcs

Valigetta

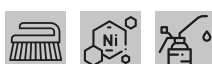

Satinata

Nichelata

Esterna



**€ 157,00**

Utensili per interno	Art.
SCLR08; SCLR10; SCLR12; SCLR16	CCMT060204N x 10 Pz
Inserti	T7 x 2 Pz
Chiave torx	T7 x 2,5 mm x 4 Pz
Vite	T7 x 2,5 mm x 4 Pz

**KISTCMT**

**€ 281,00**

SET UTENSILI PER INTERNO 90°



23 Pcs

Valigetta

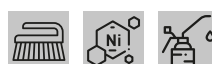

Satinata

Nichelata

Esterna



**€ 216,00**

Utensili per interno	Art.
STFCR08; STFCR10; STFCR12; STFCR16; STFCR20	TCMT110204N x 10 Pz
Inserti	T8 x 2 Pz
Chiave torx	T8 x 2,5 mm x 5 Pz
Vite	T8 x 2,5 mm x 5 Pz

**KISTFCR**
**€ 222,00**
**SET UTENSILI PER INTERNO BLOCCAGGIO A VITE 90°**

**€ 171,00**

Utensili per interno	STFCR08, STFCR10, STFCR12, STFCR16, STFCR20
Inserto (non incluso)	TCMT110204...
Chiave torx	T8 x 2 Pz
Vite	T8 x 2,5 mm x 5 Pz

**KISER**
**KIT FILETTATURA PER ESTERNO**

Composto dall'utensile per filettatura esterna (1 Pz), vite di ricambio M3.5 X 12mm (1 Pz), chiave esagonale 2,5mm (1 Pz), chiave torx T15 (1 Pz) ed inserti assortiti: AG55 - AG60; - ISO 0,8 - 1,00 - 1,25 - 1,50 - 1,75 - 2,00 - 2,50 - 3,00mm (1 Pz ciascuno).

**a partire da € 150,00**

Utensili per esterno	Inserto	Art.	€	Promo
SER20	16ER...	KISER	€ 188,00	€ 150,00
SER25	16ER...	KISER25	€ 247,00	€ 181,00

**KISNR**
**KIT FILETTATURA PER INTERNO**

Composto dall'utensile per filettatura interna (1 Pz), vite di ricambio M3.5 X 12mm (1 Pz), chiave esagonale 2,5mm (1 Pz), chiave torx T15 (1 Pz) ed inserti assortiti: AG55 - AG60; - ISO 0,8 - 1,00 - 1,25 - 1,50 - 1,75 - 2,00 - 2,50 - 3,00mm (1 Pz ciascuno).

**a partire da € 168,00**

Utensili per interno	Inserto	Art.	€	Promo
SNR20	16IR...	KISNR	€ 216,00	€ 168,00
SNR25	16IR...	KISNR25	€ 258,00	€ 210,00

**KICAN**
**€ 242,00**
**SET PER CANALINI ESTERNI ED INTERNI**

Composto dall'utensile per canalini esterni: 20 x 20 mm (1 Pz), l'utensile per canalini interni: ø 20mm (1 Pz), vite di ricambio M4 x 12mm (2 Pz), chiave torx: T15 (1 Pz) ed inserti per scanalatura 16mm rivestiti al TIN: 165110134 (2 Pz), 165130134 (2 Pz), 165160134 (2 Pz), 165185134 (1 Pz), 165215134 (1 Pz), 165265134 (1 Pz), 165315134 (1 Pz).

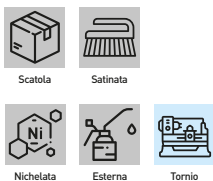
**€ 189,00**
**T088**
**€ 104,00**
**SET DA TAGLIO**

**€ 81,30**

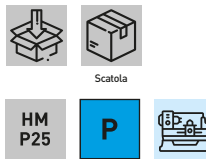
Contenuto del set	1 Pz SGTBK16 - 1 Pz SGIH26/2 - 1 Pz SGIH26/3
Inserto (non incluso)	GCMX2N - GCMX3N

**BR10-**
**NEW**
**SET UTENSILI BRASATI**

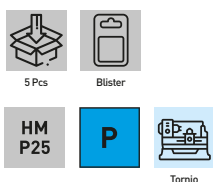
**a partire da € 46,80**

Dimensioni	Art.	€	Promo
10 x 10 x L150mm (ISO 8 DIN 4973, ISO 9 DIN 4974) 10 x 10 x L90mm (ISO 1 DIN 4971, ISO 2 DIN 4972, ISO 6R DIN 4980, ISO 6L DIN 4980, ISO 7 DIN 4981) 6 x 10 x L90mm (ISO 3R DIN 4978, ISO 4 DIN 4976, ISO 5 DIN 4977)	BR10/10	€ 62,00	€ 46,80
12 x 12 x L180mm (ISO 8 DIN 4973, ISO 9 DIN 4974) 12 x 12 x L100mm (ISO 1 DIN 4971, ISO 2 DIN 4972, ISO 6R DIN 4980, ISO 6L DIN 4980) 8 x 12 x L100mm (ISO 3R DIN 4978, ISO 4 DIN 4976, ISO 5 DIN 4977, ISO 7 DIN 4981)	BR10/12	€ 72,00	€ 54,40

**B005-**
**SERIE UTENSILI BRASATI**

**a partire da € 18,90**

Kit	Art.	€	Promo
1BRAS411108RP - 1BRAS411110RP - 1BRAS410312RP - 1BRAS410412RP - 1BRAS410912RP	B005	€ 26,70	€ 18,90
1BRAS411110RP - 1BRAS411112RP - 1BRAS410316RP - 1BRAS410416RP - 1BRAS410916RP	B005/16	€ 40,00	€ 31,80
1BRAS411112RP - 1BRAS411116RP - 1BRAS410320RP - 1BRAS410420RP - 1BRAS410920RP	B005/20	€ 50,10	€ 40,80

**P046**
**€ 32,90**
**SERIE PUNTE**

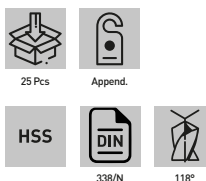
Destra, rullate, nere.

**€ 20,80**

Misura (progressione 0,5 mm)	1 + 13 mm
------------------------------	-----------



**P045**

€ 16,60

**SERIE PUNTE**

Destra, rullate, nere.



19 Pcs



Append.

HSS



DIN 338/N



118°

Misura (progressione 0,5 mm)

1 ÷ 10 mm



€ 12,40

**P023/19**

€ 38,00

**SERIE PUNTE ELICOIDALI CILINDRICHE**

Destra, rettificata.



19 Pcs



Append.

HSS



Rettificato



DIN 338/N

Misura (progressione 0,5 mm)

1 ÷ 10 mm



€ 31,20

**P023/25**

€ 77,10

**SERIE PUNTE ELICOIDALI CILINDRICHE**

Destra, rettificata.



25 Pcs



Append.

HSS



Rettificato



338/N

Misura (progressione 0,5 mm)

1 ÷ 13 mm



€ 63,20

**P058/170**

€ 186,00

**SERIE PUNTE**

Destra, lunga durata grazie al rivestimento in titanio.



170 Pcs



Scatola

HSS



Rettificato

TiN

150 (10x) Pz (progressione 0,5 mm)

Ø 1 ÷ 8 mm

20 (5x) Pz (progressione 0,5 mm)

Ø 8,5 ÷ 10 mm



€ 144,00

**P010/51**

€ 64,10

**SERIE PUNTE CILINDRICHE A DECIMI**

Destra, lunga durata grazie al rivestimento in titanio.



51 Pcs



Append.

HSS



Rettificato

TiN

Misura (progressione 0,1 mm)

1 ÷ 6 mm



€ 41,00

**P010/41**

€ 149,00

**SERIE PUNTE CILINDRICHE A DECIMI**

Destra, lunga durata grazie al rivestimento in titanio.



41 Pcs



Append.

HSS



Rettificato

TiN

Misura (progressione 0,1 mm)

6 ÷ 10 mm



€ 108,00

**P062**

€ 70,60

**SERIE PUNTE**

Destra, lunga durata grazie al rivestimento in titanio.



25 Pcs



Append.

HSS



Rettificato

TiN

Misura (progressione 0,5 mm)

1 ÷ 13 mm



€ 52,30

**P061**

€ 39,50

**SERIE PUNTE CILINDRICHE RETTIFICATE**

Destra, lunga durata grazie al rivestimento in titanio.



19 Pcs



Append.

HSS



Rettificato

TiN

Misura (progressione 0,5 mm)

1 ÷ 10 mm



€ 19,50



**P067**
**€ 70,60**
**SERIE PUNTE AL COBALTO**

Autocentrante, destra, con grande resistenza termica.



19 Pcs. Append.

 HSS  
CO 5%

Rettificato



338/N

**€ 57,30**

Misura (progressione 0,5 mm) 1 ÷ 10 mm

**P064/19A**
**€ 85,40**
**SERIE PUNTE AL COBALTO**

Autocentrante, destra, con grande resistenza termica.



19 Pcs. Append.

 HSS  
CO 8%

Rettificato



338/N

**€ 67,90**

Misura (progressione 0,5 mm) 1 ÷ 10 mm

**P069**
**€ 139,00**
**SERIE PUNTE AL COBALTO**

Autocentrante, destra, con grande resistenza termica.



25 Pcs. Append.

 HSS  
CO 5%

Rettificato



338/N

**€ 109,00**

Misura (progressione 0,5 mm) 1 ÷ 13 mm

**P064/25A**
**€ 182,00**
**SERIE PUNTE AL COBALTO**

Autocentrante, destra, con grande resistenza termica.



25 Pcs. Append.

 HSS  
CO 8%

Rettificato



338/N

**€ 141,00**

Misura (progressione 0,5 mm) 1 ÷ 13 mm

**P057**
**€ 107,00**
**SERIE PUNTE ELICOIDALI  
A CODOLO CONICO**

Destra.



10 Pcs. Scatola



HSS



345/N

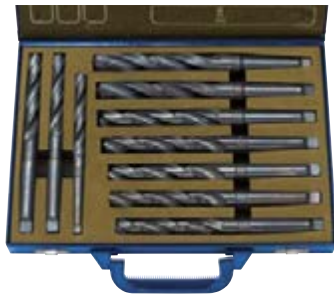

118°

**€ 85,80**

Misure CM1: 14 mm

CM 1 - 14 mm

Misure CM2: 15 - 16 - 17 - 18 - 19 - 20 - 21 - 22 - 23 mm

**P056/10S**
**€ 36,40**
**SERIE PUNTE DA CENTRO**

 Rettificata, con scanalature vaporizzate.  
Angolo conicità 60°.

10 Pcs. Scatola



HSS



333



118°

**€ 28,40**

 Misure 0,75 - 1,00 - 1,5 - 1,6 - 2,0 - 2,5 - 3,0  
- 3,15 - 4,0 - 5,0 mm

Tipo A

Tolleranza K12

**F011/6**
**€ 194,00**
**SERIE DI TAZZE A CAROTARE CON ATTACCO WELDON**

Permette un taglio molto veloce, non necessita di preforo e non crea nessuna formazione di bava grazie al minor sforzo del tagliente durante la lavorazione.



7 Pcs. Scatola



HSS

 R<850N/mm<sup>2</sup>

Acciaio

**€ 156,00**

 Misure 12 x 62 - 14 x 62 - 16 x 62 - 18 x  
62 - 20 x 62 - 22 x 62 mm

Capacità di taglio 30 mm

Attacco Weldon 19,05 mm

**F002/6**
**€ 297,00**
**SERIE SEGHE A CAROTARE CON ATTACCO WELDON**

Permette un taglio molto veloce, non necessita di preforo e non crea nessuna formazione di bava grazie al minor sforzo del tagliente durante la lavorazione.

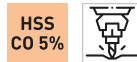

7 Pcs. Scatola

 HSS  
CO 5%

 R<1200N/mm<sup>2</sup>

Acciaio

**€ 240,00**

 Misure 12 x 62 - 14 x 62 - 16 x 62 - 18 x 62 - 20  
x 62 - 22 x 62 mm

Attacco Weldon 19,05 mm

**F019/008** € 148,00

**SET SEGHE A TAZZA CON INSERTI IN METALLO DURO**

Con scarico truciolo laterale e punta pilota.



Misure 16 mm, 18 mm, 20 mm, 22 mm, 25 mm, 30 mm, 32 mm, 35 mm  
Profondità di taglio 5 mm



€ 116,00

**F015/008S** € 148,00

**SET SEGHE A TAZZA**

Con scarico truciolo laterale e punta pilota.

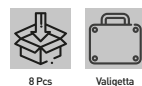

Misure 16 mm, 18 mm, 20 mm, 22 mm, 25 mm, 30 mm, 32 mm, 35 mm



€ 116,00

**0712/009** € 104,00

**ASSORTIMENTO IN VALIGETTA**

Kit installatore.



Tazze 19 - 22 - 29 mm  
Alberi, punte, adattatore corrispondenti 0712/600 - 0712/900 - 0712/300



€ 65,40

Tazze 35 - 38 - 44 - 51 - 57 - 64 mm  
Alberi, punte, adattatore corrispondenti 0712/800

**0712/010** € 195,00

**ASSORTIMENTO IN VALIGETTA**

Kit industria.

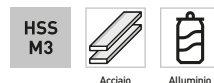
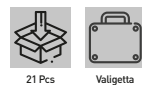

Tazze 19 - 22 - 29 mm  
Alberi, punte, adattatore corrispondenti 0712/600 - 0712/900 - 0712/300  
Tazze 35 - 38 - 44 - 51 - 57 - 64 - 76 - 83 - 92 - 95 - 105 - 114 mm



€ 152,00

Alberi, punte, adattatore corrispondenti 0712/600 - 0712/900 - 0712/300  
Prolunga 300 mm

**L020** € 104,00

**SERIE LAMATORI TIPO MEDIO CON ATTACCO CILINDRICO**

Per fori passanti.



Per viti M3, M4, M5, M6, M8, M10, M12



€ 75,00

**S001** € 97,80

**SERIE SVASATORE A 3 TAGLIENTI 90°**

Con spoglie rettificate e scanalature ricavate dal pieno, per eseguire svasature coniche senza vibrazioni.



Ø max 6 - 8 - 10 - 12,4 - 16,5 - 20,5 mm



€ 81,10

**S026/06-20S** € 63,20

**SERIE SVASATORI CON GAMBO ESAGONALE**

Per eseguire svasature coniche senza vibrazioni.

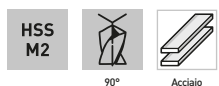

Misure 6,3 - 8,3 - 10,4 - 12,4 - 16,5 - 20,5 mm  
Dimensioni gambo 1/4" HEX x 25 mm



€ 48,30

**S001/60** € 65,00 **NEW**

**SERIE SVASATORI A 3 TAGLIENTI 60°**

Con spoglie rettificate e scanalature ricavate dal pieno, per eseguire svasature coniche senza vibrazioni.



Ø max 6-8-10-12,5-16-20 mm



€ 48,50

€ 62,80

**F639**

€ 82,50

**UTENSILE CONICO A GRADINO**

Per creare e allargare fori in lamiere.



**€ 62,80**

Gambo	10 mm
Ø	6 ÷ 39 (6-9-12-15-18-21-24-27-30-33-36-39) mm

**F23X**

**UTENSILE CONICO A GRADINO**

Per creare e allargare fori in lamiere, con punta intercambiabile.



*a partire da*  
**€ 56,30**

Gambo	Ø	Art.	€	Promo
10 mm	2,5 ÷ 32 (2,5-6,3-11,2-14,5-18,2-22,3-27,9-32) mm	F232	€ 76,00	€ 56,30
10 mm	2,5 ÷ 38 (2,5-6,3-13-16-19-21-23-26-29-32-35-38) mm	F238	€ 81,40	€ 60,00

**F001/20**

€ 239,00

**SERIE FRESE FRONTALI PER FINITURA**

A 2 e 4 taglienti, taglio al centro, gambo cilindrico, attacco weldon, serie normale.



**€ 165,00**

Fresa 2 T	Ø 3 - 4 - 5 - 6 - 8 - 10 - 12 - 14 - 18 - 20 mm
Gambo	Ø 6 - 6 - 6 - 6 - 10 - 10 - 12 - 12 - 16 - 20 mm
Fresa 4 T	Ø 3 - 4 - 5 - 6 - 8 - 10 - 12 - 14 - 18 - 20 mm
Gambo	Ø 6 - 6 - 6 - 6 - 10 - 10 - 12 - 12 - 16 - 20 mm

**F008SC**

€ 67,50

**SERIE FRESE ROTATIVE IN METALLO DURO**

A taglio singolo.

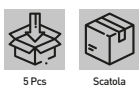

**€ 52,80**

Misure	10 x 20 mm
Tipo	B, C, D, G, M
Gambo	6 mm

P. 042

Promozione valida dal 01/03/2024 al 31/08/2024 - Tutti i prezzi si intendono al netto d'IVA

**F430**

€ 78,10

**SERIE UTENSILI CONICI A SCALINI**

Per creare e allargare fori in lamiere.

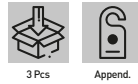

**€ 44,60**

Gambo	6 - 8 - 10 mm
Ø	4 ÷ 12 - 6 ÷ 20 - 6 ÷ 30 mm

**F001/10**

€ 239,00

**SERIE FRESE FRONTALI A SGROSSARE**

Taglio al centro, gambo cilindrico, attacco weldon, serie normale.

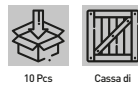

**€ 175,00**

Fresa	Ø 6   8   10   12   14   16   18   20   22   25 mm
Gambo	Ø 6   10   10   12   12   16   16   20   20   25 mm

**F008DC**

€ 67,50

**SERIE FRESE ROTATIVE IN METALLO DURO**

Con taglio a diamante.

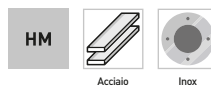
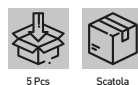

**€ 52,80**

Misure	10 x 20 mm
Tipo	B, C, D, G, M
Gambo	6 mm

**F008-**

**FRESE ROTATIVE**

In metallo duro con taglio incrociato.

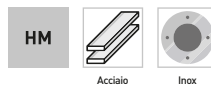
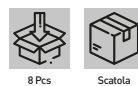

*a partire da*  
**€ 48,00**

Gambo	Art.	€	Promo
Ø 3 mm	F008/3	€ 63,00	€ 48,00
Ø 6 mm	F008/6	€ 107,00	€ 86,40



**M015S** €58,20

**SERIE MASCHI E PUNTE**

Con giramaschi.

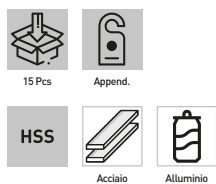

Maschi	M3x0,50 - M4x0,70 - M5x0,80 - M6x1,00 - M8x1,20 - M10x1,50 - M12x1,75
Punte	Ø2,5 - Ø3,3 - Ø4,2 - Ø5,0 - Ø6,8 - Ø8,5 - Ø10,2



€46,10

**M312/P** €63,60

**SERIE MASCHI PER FORI PASSANTI  
GAMBO RINFORZATO**

Con giramaschi.

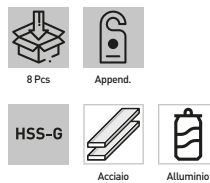

Misura	M3 x 0,50 - M4 x 0,70 - M5 x 0,80 - M6 x 1 - M8 x 1,25 - M10 x 1,50 - M12 x 1,75
--------	--



€47,90

**M312/C** €69,20

**SERIE MASCHI PER FORI CIECHI 35°  
GAMBO RINFORZATO**

Con giramaschi.

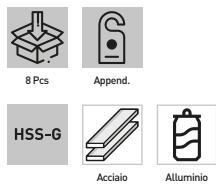

Misura	M3 x 0,50 - M4 x 0,70 - M5 x 0,80 - M6 x 1 - M8 x 1,25 - M10 x 1,50 - M12 x 1,75
--------	--



€51,20

**M020** €32,10

**SERIE MASCHI E FILIERE**

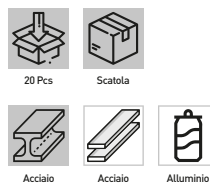

Giramaschio	M3 - M12	Girafiliera	25 x 9 mm
Maschi	M3x0,5 - M4x0,7 - M5x0,8 - M6x1 - M7x1 - M8x1,25 - M10x1,5 - M12x1,75 - 1/8" NPT27	Filiera	M3x0,5 - M4x0,7 - M5x0,8 - M6x1 - M7x1 - M8x1,25 - M10x1,5 - M12x1,75 - 1/8" NPT27



€26,30

**M036** €62,40

**SERIE MASCHI E FILIERE**

Con punte e contafiletta.

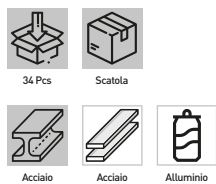

Giramaschio	M3 - M12
Girafiliera	25 x 9 mm
Maschi	M3x0,5 - M4x0,7 - M5x0,8 - M6x1 - M7x1 - M8x1,25 - M10x1,5 - M12



€51,10

Filiera	M3x0,5 - M4x0,7 - M5x0,8 - M6x1 - M7x1 - M8x1,25 - M10x1,5 - M12
Punte	2,5 - 3,3 - 4,2 - 5 - 6 - 6,8 - 8,5 - 10,3 mm
Giravite	6,5 x 50 mm

**M032** €116,00

**SERIE MASCHI E FILIERE**

Con giramaschi, girafiliera e contafiletta.

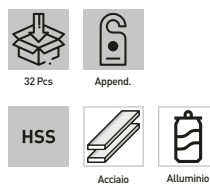

Maschi	M3x0,5 M4x0,7 M5x0,8 M6x1 M8x1,25 M10x1,5 M12x1,75
--------	--



€86,90

Filiera	M3x0,5 M4x0,7 M5x0,8 M6x1 M8x1,25 M10x1,5 M12x1,75
Giravite	3,5 x 50 mm

**M101** €114,00

**SERIE MASCHI E FILIERE**

Maschio a mano e filiera: Metric M3x0,5 - UNC 1/4 20 - UNF 4 40 - Metric M4x0,7 - UNC 1/4 28 - UNF 6 32 - Metric M5x0,8 - UNC 5/16 18 - UNF 8 32 - Metric M6x1 - UNC 5/16 24 - UNF 10 32 - Metric M7x1 - UNC 3/8 16 - UNF 10 24 - Metric M8x1,25 - UNC 3/8 24 - UNF 12 24 - Metric M9x1,25 - UNC 7/16 14 - Metric M10x1,5 - UNC 7/16 20 - Metric M10x1 - UNC 1/2 13 - Metric M12x1,75 - UNC 1/2 20 - NPT 1/8 27. Completo di giramaschi e girafiliera.



€88,60



**M100** €153,00

**SERIE MASCHI E FILIERE**

Con giramaschi e girafiliera. M6x0,75 - M6x1 - M8x1 - M8x1,25 - M10x1,25 - M10x1,5 - M12x1,5 - M12x1,75 - M14x1,5 - M14x2 - M16x1,5 - M16x2 - M18x1,5 - M18x2,5 - M20x1,5 - M20x2,5 - M22x1,5 - M22x2,5 x M24x1,5 - M24x3.

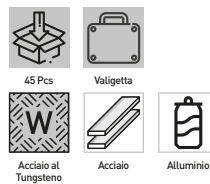

€119,00





**M218**
**€ 247,00**
**SERIE MASCHI E FILIERE**

Maschi a mano serie 2pz e filiera: M2 x 0,40 - M3 x 0,50 - M4 x 0,70 - M5 x 0,80 - M6 x 0,75 - M6 x 1 - M7 x 0,75 - M7 x 1 - M8 x 0,75 - M8 x 1 - M8 x 1,25 - M9 x 0,75 - M9 x 1 - M9 x 1,25 - M10 x 0,75 - M10 x 1 - M10 x 1,25 - M10 x 1,5 - M11 x 0,75 - M11 x 1 - M11 x 1,25 - M11 x 1,5 - M12 x 0,75 - M12 x 1 - M12 x 1,25 - M12 x 1,5 - M12 x 1,75 - M14 x 1 - M14 x 1,25 - M14 x 1,5 - M14 x 2 - M16 x 1 - M16 x 1,5 - M16 x 2 - M18 x 1,5. Completo di 2 giramaschi e 2 girafiliera.

**€ 200,00**

**G003-**
**NEW**
**GIRAMASCHI A CRICCHETTO**

A funzionamento destrorso, sinistrorso o in posizione fissa. Dotato di livella sulla testa per facilitare il corretto allineamento del maschio con l'imbocco del foro.

**a partire da € 9,30**

Lunghezza	Maschi	Quadro	Art.	€	Promo
85 mm	M3 ÷ M8	1,75 ÷ 5,5 mm	G003/1	€12,50	€ 9,30
100 mm	M5 ÷ M12	4 ÷ 8 mm	G003/2	€15,20	€ 10,20
250 mm	M3 ÷ M8	2,7 ÷ 5 mm	G003/3	€18,50	€ 14,30
300 mm	M5 ÷ M12	4,9 ÷ 8 mm	G003/4	€21,00	€ 16,20

**F123**
**€ 51,00**
**SERIE FILIERE**

Da M3 a M12, completo di girafiliera.

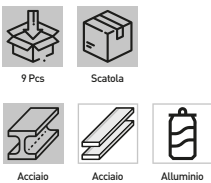
**€ 37,20**

Misura	M3 - M4 - M5 - M6 - M8 - M10 - M12
Girafiliera	25 x 9 mm

**C033-**
**CALIBRO ELETTRONICO DIGITALE INOX**

A 3 funzioni con schermo grande.

**a partire da € 47,40**

Utile	Asta	Becchi	Art.	€	Promo
0÷150 mm   0÷6"	16 x 3,2 mm	40 mm	C033/150	€66,90	€ 47,40
0÷200 mm   0÷8"	16 x 3,2 mm	50 mm	C033/200	€97,40	€ 72,30
0÷300 mm   0÷12"	16 x 3,2 mm	60 mm	C033/300	€145,00	€ 111,00

**0890**
**€ 55,80**
**UTENSILI 3 IN 1, PUNTA-MASCHIO-SVASATORE E SERIE INSERTI**

Grazie alla particolare geometria in un'unica operazione è in grado di forare, filettare e svasare. Con porta inserti a cambio rapido.



Maschi	M3 x 0,5 - M4 x 0,7 - M5 x 0,8 - M6 x 1 - M8 x 1,25 - M10 x 1,5
Attacco	1/4"
Phillips	1 - 2
Pozi-driv	1 - 2
Taglio	4 - 5 mm

**€ 45,90**
**G011-**
**NEW**
**GIRAMASCHI CON ATTACCO MANDRINO PER CENTRAGGIO**

Dotato di perno guida di centraggio, che permette di fissare su mandrini di macchine utensili per poter mantenere la rettilineità del maschio rispetto al preforo precedentemente eseguito.

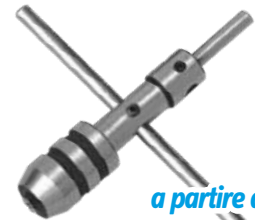
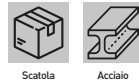
**a partire da € 11,30**

Maschi	Quadro	Attacco cilindrico	Art.	€	Promo
M2 ÷ M6	3 ÷ 5 mm	Ø6,25 mm	G011/1	€15,00	€ 11,30
M6 ÷ M12	5 ÷ 12 mm	Ø7,60 mm	G011/2	€18,00	€ 13,60

**E010**
**€ 129,00**
**KIT RIPARAZIONE FILETTI METRICI F-COIL**

Adatti per la rigenerazione delle filettature o per ottenere delle maschiature molto resistenti in materiali teneri.

**€ 106,00**

Misure	M5 - M12	Inserti filettati	M5=25 M6=25 M8=25 M10=25 M12=10
Maschi STI	M5 x 0.8 - M6 x 1.0 - M8 x 1.25 - M10 x 1.5 - M12 x 1.75	Utensile montaggio	5 Pz
Punte	5.2 mm - 6.3 mm - 8.3 mm - 10.4 mm - 12.4 mm	Attrezzo rottura	5 Pz

**C041/150**
**€ 37,50**
**CALIBRO ELETTRONICO DIGITALE MONOBLOCCO INOX**

A 3 funzioni con schermo grande.

**€ 23,40**

Utile	0÷150 mm   0÷6"	Asta	16 x 3 mm
Letture	0,01 mm   0,0005"	Batteria	1 x LR44
Becchi	40 mm		

**C006-**

**CALIBRO CON COMPARATORE INOX**



INOX



a partire da  
**€ 35,90**

Utile	Lettura	Becchi	Asta	Art.	€	Promo
0 ÷ 150 mm	0,02 mm	40 mm	16 x 3 mm	C006/150	€ 52,80	€ 35,90
0 ÷ 200 mm	0,02 mm	50 mm	16 x 3 mm	C006/200	€ 80,40	€ 54,00
0 ÷ 300 mm	0,02 mm	60 mm	20 x 4 mm	C006/300	€ 131,80	€ 84,90

**C019/150**

**CALIBRO SATINATO**

€ 18,10



**€ 14,30**

Utile	0÷150 mm   0÷6"
Lettura	1/20 0,05 mm   1/128"
Becchi	40 mm
Asta	16 x 3 mm

**C020-**

**CALIBRO SATINATO**

Registrazione micrometrica.



a partire da  
**€ 85,30**

Utile	Lettura	Art.	€	Promo
0 ÷ 500 mm	1/50 0,02 mm	C020/500	€ 162,80	€ 85,30
0 ÷ 1000 mm	1/50 0,02 mm	C020/1000	€ 401,80	€ 298,00
0 ÷ 1500 mm	1/50 0,02 mm	C020/1500	€ 1120,80	€ 764,00
0 ÷ 2000 mm	1/50 0,02 mm	C020/2000	€ 1818,80	€ 1320,00

**CF08**

**CALIBRO PER MISURA INTERASSE FORI DADI RUOTA**

€ 9,20

Utile per la misurazione della distanza dei fori di fissaggio del cerchio. Per cerchi con 4, 5, 6 e 8 fori.



**€ 6,60**

Utile	4-8 LUG 100 ÷ 210 mm
-------	----------------------

**C057/150**

**CALIBRO SATINATO**

€ 22,80



**€ 17,40**

Utile	0÷150 mm   0÷6"	Becchi	40 mm
Lettura	1/20 0,05 mm   1/128"	Asta	16 x 3 mm

**C021-**

**CALIBRO MONOBLOCCO SATINATO INOX**

Registrazione micrometrica.



a partire da  
**€ 97,60**

Utile	Lettura	Art.	€	Promo
0÷300 mm   0÷12"	1/50 0,02 mm   1/1000"	C021/300	€ 188,80	€ 97,60
0÷500 mm   0÷20"	1/50 0,02 mm   1/1000"	C021/500	€ 258,80	€ 165,00
0÷1000 mm   0÷40"	1/50 0,02 mm   1/1000"	C021/1000	€ 576,80	€ 422,00

**C007-**

**CALIBRO DI PROFONDITÀ SATINATO**



a partire da  
**€ 28,40**

Utile	Lettura	Art.	€	Promo
0 ÷ 200 mm	1/50 0,02 mm	C007/200	€ 40,90	€ 28,40
0 ÷ 300 mm	1/50 0,02 mm	C007/300	€ 56,20	€ 38,90

**T092-**

**TRUSCHINO DIGITALE MULTIFUNZIONE**

A 4 funzioni con schermo grande, con punta a tracciare.



a partire da  
**€ 412,90**

Campo di misura	Precisione	Art.	€	Promo
0÷300 mm   0÷12"	0,03 mm   0,015"	T092/300	€ 595,80	€ 412,90
0÷600 mm   0÷24"	0,05 mm   0,025"	T092/600	€ 989,80	€ 609,90

**RX**
**RIGA CON DISPLAY DIGITALE MULTIFUNZIONE**

La riga può essere tagliata per utilizzare la lunghezza desiderata funzioni: on/off - mm/inch - zero - abs/inc - autospegnimento.

**a partire da  
€ 60,30**

Lunghezza totale	Utile	Art.	€	Promo
630 mm - 24.8" inch	500 mm - 19.7"	R060	€ 90,00	€ 60,30
1000 mm - 40" inch	900 mm - 35"	R100	€ 117,00	€ 85,30

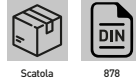
**C002**
**€ 57,10**
**COMPARATORE CENTESIMALE**

**€ 44,50**

Diametro quadrante	60 mm	Letture	0,01 mm
Campo di misura	10 mm	Precisione	0,015 mm

**C023**
**€ 33,50**
**COMPARATORE CENTESIMALE**

**€ 16,80**

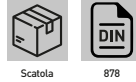
Diametro quadrante	60 mm	Letture	0,01 mm
Campo di misura	10 mm	Precisione	0,015 mm

**C002/42**
**€ 41,20**
**COMPARATORE CENTESIMALE**

**€ 27,90**

Diametro quadrante	42 mm	Letture	0,01 mm
Campo di misura	5 mm	Precisione	0,015 mm

**C048**
**€ 80,50**
**COMPARATORE CENTESIMALE**

Con nasello.

**€ 57,00**

Diametro quadrante	60 mm	Letture	0,01 mm
Campo di misura	30 mm	Precisione	0,015 mm

**T007-**
**INDICATORE A TASTO CENTESIMALE**

**a partire da  
€ 58,60**

Diametro quadrante	Campo di misura	Letture	Art.	€	Promo
40 mm	0,8 mm	0,01 mm	T007	€ 102,00	€ 58,60
40 mm	0,8 mm	0,01 mm	T007G	€ 65,20	€ 50,90

**A020**
**€ 147,00**
**AZZERZATORE CON COMPARATORE CON BASE MAGNETICA**

**€ 113,00**

Altezza di azzeramento	50 mm	Letture	0,01 mm
		Utile	0 ÷ 8 mm

**C061**
**€ 249,00**
**CENTRATORE A 2 ASSI**

Con asta di posizionamento.



Comparatore	Ø 40 mm
Corsa	4,9 mm
Letture	0,01 mm
Velocità max di utilizzo	800 rpm
Attacco cilindrico	Ø 10 mm
Tastatori dritti	3
Tastatori curvi	3
Lunghezza tastatori	50 - 100 - 150 mm
Punta tastatrice	Ø 3 mm
Tracciatore snodato	50 mm

**€ 198,00**

**M021-**

**MICROMETRO DIGITALE ELETTRONICO**

Con frizione sul tamburo, contatti in metallo duro, funzioni: abs/inc, set, on/off e mm/inch.



a partire da  
**€ 73,40**



HM



Misura

Lettura

Art.

€

Promo

Misura	Lettura	Art.	€	Promo
0 ÷ 25 mm - 0 ÷ 1"	0,001 mm - 0,00005"	M021/00/25	€ 101,00	€ 73,40
25 ÷ 50 mm - 1" ÷ 2"	0,001 mm - 0,00005"	M021/25/50	€ 126,00	€ 89,90
50 ÷ 75 mm - 2" ÷ 3"	0,001 mm - 0,00005"	M021/50/75	€ 153,00	€ 111,00
75 ÷ 100 mm - 3" ÷ 4"	0,001 mm - 0,00005"	M021/75/100	€ 178,00	€ 129,00

**S049**

**SUPPORTO MAGNETICO PORTA COMPARATORE**

Con regolazione micrometrica.

€ 38,60



Valigetta



**€ 22,40**

Asta principale	∅ 12 x 170 mm
Asta secondaria	∅ 10 x 150 mm
Forza magnetica	600 N
Dimensioni base	63 x 50 x 55h mm

**M033**

**ASSORTIMENTO MICROMETRI CENTESIMALI PER ESTERNI**

Con contatti in metallo duro e arco verniciato.

€ 216,00



Valigetta

HM



863

Misura	0÷25 - 25÷50 - 50÷75 - 75÷100 - 100÷125 - 125÷150 mm
Lettura	0,01 mm
Precisione	0,004 - 0,004 - 0,005 - 0,005 0,006 - 0,006 mm
Stelo	∅ 6,3 mm



**€ 159,00**

**S054**

**SUPPORTO MAGNETICO PORTA COMPARATORE**

€ 35,00



Valigetta



**€ 21,10**

Asta principale	∅ 12 x 170 mm
Asta secondaria	∅ 10 x 165 mm
Forza magnetica	600 N
Dimensioni base	63 x 50 x 55h mm

**S042/1**

**SUPPORTO ARTICOLATO MECCANICO**

Con bloccaggio centrale 3d delle aste.

€ 63,10



Valigetta



**€ 44,40**

Dimensioni base	36 x 30 x 35 mm
Forza magnetica	300 N
Lunghezza braccio	145 mm

**S042/2**

**SUPPORTO ARTICOLATO MECCANICO**

Con microregolazione e bloccaggio centrale 3d delle aste.

€ 79,80



Valigetta



**€ 59,60**

Dimensioni base	60 x 50 x 55 mm
Forza magnetica	800 N
Lunghezza braccio	290 mm

**S042/3**

**SUPPORTO ARTICOLATO MECCANICO**

Con microregolazione e bloccaggio centrale 3d delle aste.

€ 103,00



Valigetta



**€ 76,70**

Dimensioni base	75 x 50 x 55 mm
Forza magnetica	1000 N
Lunghezza braccio	365 mm

**S045**

**SUPPORTO ARTICOLATO MECCANICO**

€ 81,00



Valigetta



**€ 48,80**

Asta principale	∅ 12 x 160 mm
Asta secondaria	∅ 10 x 180 mm
Forza magnetica	600 N
Dimensioni base	63 x 50 x 55h mm



**S056-**
**SQUADRA MAGNETICA A 90°**

Scatola

 a partire da  
**€ 70,80**

Dimensioni	Forza magnetica max.	Art.	€	Promo
150 x 150 x 50 mm	500 N	S056/150	€ 90,30	€ 70,80
200 x 200 x 50 mm	1000 N	S056/200	€ 113,00	€ 88,80

**F813**
**FLESSOMETRO**
**€ 4,90 NEW**

Espositore

**€ 3,69**

Dimensioni nastro	3m x 12mm	Classe di precisione	II
-------------------	-----------	----------------------	----

**0109**
**LIVELLA DIGITALE**
**€ 52,70**

Magnetica con corpo in alluminio, autospegnimento, schermo retroilluminato, 2 fiale, lettura assoluta e relativa, funzione "hold".



Scatola

**€ 41,90**

Lunghezza	400 mm	Risoluzione	0° - 90°: 0,1°
Autospegnimento	5 min	Precisione livella	0° - 90°: ±0,2°
Gamma di misurazione	0 - 90° x 4	Batteria	2 x AAA 1,5 V

**L090A**
**LIVELLA DIGITALE INCLINOMETRO E GONIOMETRO CON MAGNETE**
**€ 120,00**

Funzioni: 0 ÷ 90° in tutte le 4 direzioni, inclinazione mm/m, inclinazione in/ft, percentuale d'inclinazione (%), retroilluminazione, autospegnimento, misurazione assoluta (ABS) e relativa, inversione automatica dei numeri per letture sottosopra, con segnale acustico.



Scatola

**€ 94,60**

Precisione	± 0.15°	Dimensioni	151 x 31 x 60 mm
Gamma di misurazione	0 ÷ 90° x 4	Batteria	2 x 1.5 V AAA
Risoluzione	0.05°		

**S057/125**
**POSIZIONATORE MAGNETICO**
**€ 21,00**

Scatola

**€ 15,20**

Dimensioni	135 x 135 x 25 mm	Angolo di posizionamento	45 - 90 - 135°
Forza magnetica	340 N		

**F80X**
**FLESSOMETRO**

Di forma ergonomica antiscivolo, con bloccaggio sicuro e preciso, gancio per cintura, nastro di spessore maggiorato con rivestimento in poliestere antiabrasivo.



Espositore

 a partire da  
**€ 1,96**

Dimensioni nastro	Classe di precisione	Art.	€	Promo
2 m x 16 mm	II	F802	€ 2,83	€ 1,96
3 m x 16 mm	II	F803	€ 4,60	€ 2,85
5 m x 19 mm	II	F805	€ 6,50	€ 3,39
8 m x 25 mm	II	F808	€ 9,30	€ 6,50

**0112**
**LIVELLA DIGITALE**
**€ 115,00**

Magnetica con corpo in alluminio e base fresata, autospegnimento, schermo retroilluminato, 2 fiale, funzione "hold", ricerca del 0° e 90° sonoro, lettura: assoluta e relativa, gradi, percentuale, mm/m e in/ft, borsa per il trasporto.



Scatola

**€ 90,20**

Lunghezza	600 mm	Risoluzione	0° & 90°: 0,05°; 0° - 89°: 0,1°
Autospegnimento	5 min	Precisione livella	0° & 90°: ±0,05°; 0,1° - 89,9°: ±0,2°
Gamma di misurazione	0 - 90° x 4	Batteria	2 x AAA 1,5 V

**L080**
**LIVELLA QUADRA DIGITALE**
**€ 58,20**

Magnetica 0 ÷ 90° in tutte le 4 direzioni, retroilluminazione, autospegnimento, misurazione assoluta (ABS) e relativa, inversione automatica dei numeri per letture sottosopra.



Blister

**€ 45,50**

Precisione	0° ± 0.1°; 90° ± 0.1°; 0.1° ÷ 89.9° ± 0.2°	Risoluzione	0.1°
Gamma di misurazione	0 ÷ 90° x 4	Dimensioni	59 x 27 x 59 mm
		Batteria	1 x 1.5 V AAA

**L085** €91,70

**LIVELLA QUADRA DIGITALE**

Magnetica in 2 x 0 ÷ 180°, autospegnimento, misurazione assoluta (ABS) e relativa, inversione automatica dei numeri per letture sottosopra e funzione hold.



€ 72,40



Blister

Precisione	± 0,1°	Risoluzione	0,1°
Gamma di misurazioni	0° ÷ 180°	Dimensioni	51 x 51 x 33 mm
		Batteria	1 x 3 V CR2032

**L200** €206,00

**LIVELLA LINEARE**

Rettificata di alta precisione, con base prismatica.



€ 159,00

Dimensioni	200 x 45 x 40 mm	Precisione	0,02 mm / m
------------	------------------	------------	-------------

**G008** €55,90

**GONIOMETRO DIGITALE E LIVELLA CON 2 FIALE**

Calcolo automatico di angoli e inclinazioni.



€ 42,70

Lunghezza	400 mm	Accuratezza	± 0,5°
Scala	0 ÷ 225°	Batteria	9 V
Letture	0,1°		

**P080** €86,40

**PINZA AMPEROMETRICA DIGITALE**

Con display LCD. 7 modalità di funzionamento: corrente AC, voltaggio AC, voltaggio in DC, resistenza, continuità, frequenza, controllo diodo. Alta affidabilità.



€ 68,60



Scatola

ACV	4 / 40 / 400 / 600 V ±1,5% + 4
ACA	4 / 40 / 400 / 600 A ±1,5% + 4
DCV	4 / 40 / 400 / 600 V ±1,0% + 2
RES	400 Ω / 4 kΩ / 40 kΩ / 400 kΩ / 4 MΩ / 40 MΩ ±1,0% + 2
Frequenza	10 MHz ±0,8% + 2
Batteria	2 x 1,5 V x AA

**P075** €145,00

**PINZA AMPEROMETRICA DIGITALE**

Con display LCD. 9 modalità di funzionamento: corrente AC, voltaggio AC, voltaggio in DC, resistenza, continuità, frequenza, controllo diodo, misurazione della temperatura. Alta affidabilità



€ 114,00



Scatola

ACV	750 V ±1,2%
ACA	200 - 1000 A ±2,0%
DCV	1000 V ±1,0%
DCA	200 - 1000 A ±2,0%
RES	200 Ω ±1,0%
Frequenza	2k Hz ±2,5%
Temperatura	-40°C - 400°C ±1,5%
Batteria	1 x 9 V

**T051** €20,60

**MULTIMETRO DIGITALE TASCABILE**

Continuità sonora e controllo diodi.



€ 14,20



Scatola

DCV	2-20-200-500V ±0,5%
ACV	200-500V ±1,2%
DCA	200mA ±1,5%
RES	2K-20K-200K-2M Ω ±1%
Batteria	1 x 12V A23

**T050** €40,90

**MULTIMETRO DIGITALE**

Con sonda per misurazione temperatura, continuità sonora e controllo diodi.



€ 29,70



Scatola

DCV	200 mV - 1000 V	CAP	2000 pF - 20 nF - 200 nF - 2 μF - 20 μF ±4%
ACV	2mV - 750 V	Temperatura	-40 °C ÷ 400 °C ±1,0%
DCA	2 mA - 20 A	Temperatura	400 °C ÷ 1000 °C ±1,5%
ACA	200 mA - 20 A	Batteria	9 V
RES	200 Ω - 200 MΩ		

**T053** €98,20

**MULTIMETRO DIGITALE**

Con sonda per misurazione temperatura, continuità sonora e controllo diodi.



€ 79,50



Scatola

DCV	200 mV - 2 V - 20 V - 200 V - 1000 V ±0,8%	DCA / ACA	200 μA - 2 mA - 20 mA - 200 mA - 20 A ±2,0%
ACV	200 mV - 2 V - 20 V - 750 V ±1,2%	RES	200Ω - 2kΩ - 20kΩ - 200kΩ - 2MΩ - 20MΩ - 200MΩ ±1%

**ML80A**
**€ 88,90**
**MISURATORE DI DISTANZA LASER**

Maneggevole e leggero, ideale per misurazioni nell'edilizia e in carpenteria, funzioni: addizioni, sottrazioni, area e volume, autospegnimento.

**€ 67,20**

Campo di misura	0,05 ÷ 80 m	Batteria	3 AAA x 1,5 V
Precisione	±2 mm		

**ML40**
**€ 66,10**
**MISURATORE DI DISTANZA LASER**

Maneggevole e leggero, ideale per misurazioni in edilizia e in carpenteria, funzioni: addizioni, sottrazioni, area e volume, autospegnimento.

**€ 50,10**

Campo di misura	0,05 ÷ 40 m	Batteria	2 AAA x 1,5 V
Precisione	± 2 mm		

**T068**
**€ 144,00**
**MISURATORE DI TEMPERATURA AD INFRAROSSI CON PUNTATORE LASER**

Non idoneo alla misura della temperatura corporea.

**€ 81,80**

Campo di misura	-30°C÷550 °C   -22 F÷1022 F	Letture	0,1 °C   0,1 F
Precisione	-30 °C ÷ 0 °C   -22 F ÷ 32 F ±3 % o ±3 °C	Emissività	0,1 ÷ 1,0
Precisione	0 °C ÷ 100 °C   32 F ÷ 212 F ±2 % o ±2 °C	Batteria	1 x 9 V
Precisione	≥ 100 °C   ≥ 212 F ±3 % o ±3 °C	Dimensioni	146 x 80 x 38 mm
		Distanza / Diametro dell'area	1 : 12

**T064**
**€ 111,00**
**MISURATORE DI TEMPERATURA AD INFRAROSSI CON PUNTATORE LASER**

Alta precisione. Misurazione della temperatura senza contatto. Non idoneo per esseri umani.

**€ 78,70**

Campo di misura	-25°C÷400 °C -13 F÷752 F	Batteria	1 x 9 V
Precisione	-25 °C ÷ 400 °C ±(2 % + 1 °C)	Distanza / Diametro dell'area	1 : 10
Precisione	-13 F ÷ 752 F ±(2 % + 1 F)	Tempo di misurazione	0.5 s
Letture	1 °C   2 F	Emissività pre- impostata	0.95

**0387A**
**€ 74,00**
**RILEVATORE DIGITALE**

per la misurazione di metalli ferrosi e non ferrosi, legno e cavi in tensione in pareti, soffitti e pavimenti.

**€ 53,80**

Massima profondità di rilevazione		Legno	20 ± 5 mm
Metalli ferrosi	100 ± 5 mm	Cavi in tensione	50 ± 5 mm
Metalli non ferrosi	70 ± 5 mm	Batteria	1 x 9 V
		Dimensioni	150 x 75 x 24 mm

**MD01**
**€ 129,00**
**CERCAMETALLI**

Analogico composto da 2 Led a colori per riconoscimento metalli. Sensore audio.

**€ 99,80**

Diametro bobina	170 mm
Connettore jack	1/4"
Sensibilità	≥ 15 cm per una moneta di ø 25 mm
Batteria	1 x 9 V

**C070**
**€ 169,00**
**CONTAGIRI DIGITALE OTTICO E A CONTATTO**

Con strisce catadiottriche. Alta precisione.

**€ 125,00**

Velocità di rotazione ottica	2,5 ÷ 9999,9 rpm
Velocità di rotazione contatto	0,05 ÷ 999,9 rpm
Velocità tangenziale	0,1 ÷ 999,99 m / min
Letture	0,1 [2,5 ÷ 999,9] rpm
Letture	1 [1000 ÷ 9999,9] rpm
Distanza d'uso	da 50 ÷ 60 mm a 50 ÷ 250 mm (con ottico)
Precisione	±0,05 % + 1 cifra
Dimensioni	220 x 75 x 29 mm
Batteria	4 x 1,5V AA
Temperatura di esercizio	0°C ÷ 40°C
Tempo di misurazione	0.8 s

**C069**
**€ 121,00**
**CONTAGIRI DIGITALE A CONTATTO**

**€ 76,00**

Velocità di rotazione	2,5 - 9999,9 rpm
Velocità tangenziale	0,05 - 999,99 m/min
Letture	0,1 [7,5 - 999,9] rpm
Letture	1 [1000-9999,9] rpm
Precisione	± 0,05 % + 1 cifra
Dimensioni	190 x 72 x 37 mm
Batteria	4 x 1,5 V AA

**C067** € 121,00

**CONTAGIRI DIGITALE OTTICO**

Con strisce catodiottriche.



Valigetta

Campo di misura	2,5 ÷ 9999,9 rpm
Letture	0,1 (2,5 ÷ 999,9) rpm
Letture	1 (1000 ÷ 9999,9) rpm
Distanza d'uso	da 50 ÷ 60 mm a 50 ÷ 250 mm
Precisione	±0,05% della lettura + 1 cifra
Dimensioni	170 x 72 x 37 mm
Batteria	4 x 1,5V AA



€ 71,10

**D001** € 2670,00

**DUROMETRO DA BANCO ROCKWELL**



Cassa di legno

Letture	0,5 HR
Includini piani	n° 2
Includine a V	n° 1
Blocchetti di taratura	n° 5 (HRC, 3xHRB, HRA)
Altezza max del pezzo da misurare	170 mm
Profondità di misurazione	125 mm
Forza di misurazione	588,4 N / 980,7 / 1471 N (60 kgf / 100 kgf / 150 kgf)



€ 2020,00

**B003/5/1** € 36,90

**BILANCIA ELETTRONICA DIGITALE**

Non idoneo nei rapporti con terzi, funzione tara, autospegnimento.



Scatola



€ 20,20

Capacità	5 kg - 176,4 oz	Batteria	2 x 1,5V AA
Letture	1 g   0,1 oz	Dimensioni	170 x 240 x 35 mm

**B018** € 134,00

**BILANCIA ELETTRONICA DIGITALE CON DOPPIO DISPLAY**

Non idoneo nei rapporti con terzi. Dotata di batteria 4 V 4 AH e caricabatteria. Memoria per valori unitari. Calcoli valori totali.



Scatola



€ 101,00

Capacità	30 kg	Dimensioni	350 x 330 x 120 mm
Letture	10 g	Alimentazione	230V 50 Hz
Dimensione piatto	340 x 230 mm	Batteria ricaricabile	1 x 4 V 4 Ah

**B004-**

**BILANCIA ELETTRONICA DIGITALE CONTAPEZZI RICARICABILE**

Non idoneo nei rapporti con terzi, dotata di batteria 6V 4A e caricabatterie.



Scatola



€ 314,00

Capacità	Letture	Dimensioni piatto	Art.	€	Promo
7,5 kg	0,2 g	335 x 228 mm	B004/7	€ 410,00	€ 314,00
30 kg	1 g	335 x 228 mm	B004/30	€ 410,00	€ 314,00

**B004/150** € 800,00

**BILANCIA ELETTRONICA DIGITALE CONTAPEZZI RICARICABILE**

Non idoneo nei rapporti con terzi, dotata di batteria 6V 4A e caricabatterie.



Scatola



€ 599,00

Capacità	150 kg
Letture	10 g
Batteria ricaricabile	1 x 6 V 4 Ah
Peso netto	17 kg

**D010-**

**DINAMOMETRI DIGITALI**

Con struttura in fusione di alluminio, dotati di batteria, caricabatterie, telecomando ad infrarossi e segnale sonoro. Doppia unità di misura kg / lb. Con funzioni di Picco, Hold, Tara, Zero e addizione. Caratteri grandi per una facile lettura. Non idoneo nei rapporti con terzi.



Scatola

a partire da € 452,00



Portata	Letture	Pesata minima	Carico limite	Art.	€	Promo
1000 kg	0.500 kg	0.500 kg	150%	D010/0100	€ 622,00	€ 452,00
3000 kg	1 kg	1 kg	150%	D010/0300	€ 749,00	€ 544,00
5000 kg	2 kg	2 kg	150%	D010/0500	€ 874,00	€ 635,00
10000 kg	5 kg	5 kg	150%	D010/1000	€ 1100,00	€ 795,00

**D012-**

**DINAMOMETRI DIGITALI**

Dotati di batteria, caricabatterie, radiocomando, retroilluminazione e segnale sonoro. Doppia unità di misura kg/lb. Con funzioni di Picco, Hold, Tara e Zero. Caratteri grandi per una facile lettura. Non idoneo nei rapporti con terzi.



Scatola

a partire da € 726,00



Portata	Letture	Pesata minima	Carico limite	Art.	€	Promo
1001 kg	0,200 kg	0,200 kg	150%	D012/0100	€ 938,00	€ 726,00
3001 kg	0,500 kg	0,500 kg	150%	D012/0300	€ 1110,00	€ 853,00
5001 kg	1 kg	1 kg	150%	D012/0500	€ 1280,00	€ 987,00
10001 kg	2 kg	2 kg	150%	D012/1000	€ 1530,00	€ 1180,00



# ARREDO OFFICINA

La soluzione giusta per ogni tua esigenza



Piano in legno (tutti i codici A007-)

**NON TROVI LA CONFIGURAZIONE CHE FA PER TE?**

Consulta il catalogo online e componi il tuo arredo scegliendo tra i vari componenti a disposizione.



 <b>A007A</b> € 4920,00 <b>€ 3000,00</b>  3920 x 498 x 2000h mm	 <b>A007B</b> € 4820,00 <b>€ 2950,00</b>  3920 x 498 x 2000h mm	 <b>A007C</b> € 2370,00 <b>€ 1440,00</b>  1960 x 498 x 2000h mm	 <b>A007D</b> € 3300,00 <b>€ 1980,00</b>  2640 x 498 x 2000h mm	 <b>A007E</b> € 2720,00 <b>€ 2010,00</b>  2640 x 498 x 2000h mm
 <b>A008A</b> € 5170,00 <b>€ 3050,00</b> 	 <b>A008B</b> € 5040,00 <b>€ 3000,00</b> 	 <b>A008C</b> € 2490,00 <b>€ 1520,00</b> 	 <b>A008D</b> € 3460,00 <b>€ 2030,00</b> 	 <b>A008E</b> € 2830,00 <b>€ 2080,00</b> 
 <b>A007F</b> € 1270,00 <b>€ 813,00</b>  864 x 864 x 2000h mm	 <b>A007G</b> € 2810,00 <b>€ 1950,00</b>  2640 x 498 x 2000h mm	 <b>A007H</b> € 5320,00 <b>€ 3740,00</b>  3500 x 2250 x 2000h mm Profondità 498 mm	 <b>A007I</b> € 2550,00 <b>€ 1580,00</b>  1960 x 498 x 2000h mm	 <b>A007L</b> € 5610,00 <b>€ 3860,00</b>  2800 x 2800 x 2000h mm Profondità 498 mm
 <b>A008F</b> € 1340,00 <b>€ 856,00</b> 	 <b>A008G</b> € 2960,00 <b>€ 1990,00</b> 	 <b>A008H</b> € 5600,00 <b>€ 3860,00</b> 	 <b>A008I</b> € 2670,00 <b>€ 1620,00</b> 	 <b>A008L</b> € 5900,00 <b>€ 3960,00</b> 



Leggi i QR Code  
potrai accedere  
subito alle  
schede tecniche



Piano in acciaio (tutti i codici A008-)



A007M

€ 1710,00

€ 1130,00

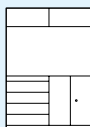

1360 x 498 x 2000h mm



A007N

€ 2750,00

€ 1710,00

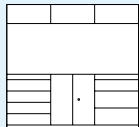

2040 x 498 x 2000h mm



A007P

€ 5160,00

€ 3100,00

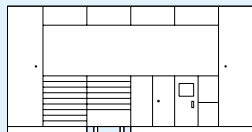

3920 x 498 x 2000h mm



A007Q

€ 2670,00

€ 1660,00

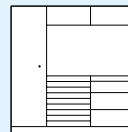

1960 x 498 x 2000h mm



A007R

€ 1140,00

€ 706,00



680 x 498 x 2000h mm



A008M

€ 1810,00

€ 1170,00



2640 x 498 x 2000h mm



A008N

€ 2890,00

€ 1760,00



2640 x 498 x 2000h mm



A008P

€ 5390,00

€ 3210,00



2640 x 498 x 2000h mm



A008Q

€ 2780,00

€ 1700,00



2640 x 498 x 2000h mm



A008R

€ 1210,00

€ 749,00



3920 x 498 x 2000h mm



A007S

€ 3090,00

€ 2090,00

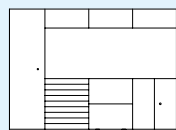

2640 x 498 x 2000h mm



A007T

€ 2470,00

€ 1600,00

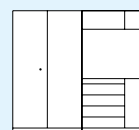

2640 x 498 x 2000h mm



A007U

€ 3250,00

€ 2140,00

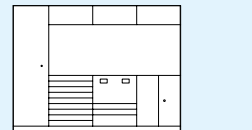

2640 x 498 x 2000h mm



A007UF

€ 3560,00

€ 2240,00

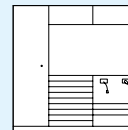

2640 x 498 x 2000h mm



A007V

€ 5160,00

€ 3100,00



3920 x 498 x 2000h mm



A008S

€ 3200,00

€ 2140,00



A008T

€ 2580,00

€ 1710,00



2640 x 498 x 2000h mm



A008U

3.380,00€

€ 2240,00



2640 x 498 x 2000h mm



A008UF

€ 3660,00

€ 2360,00



2640 x 498 x 2000h mm



A008V

€ 5370,00

€ 3210,00



3920 x 498 x 2000h mm

**B015/10**
**€ 336,00**
**BANCO DA LAVORO  
IN KIT DI MONTAGGIO**

 Con piano in lamiera  
e cassetto con chiave.

**€ 251,00**

Dimensioni	1000 x 640 x 865h mm
Spessore gambe	2 mm
Spessore piano	2 mm
Portata	600 kg

Dimensioni cassetto	433 x 347 x 122h mm
Portata cassetto	30 kg
Peso netto	55 kg

**B015**
**€ 601,00**
**BANCO DA LAVORO  
IN KIT DI MONTAGGIO**

 Con piano in lamiera  
e due cassetti con chiave.

**€ 476,00**

Dimensioni banco	1500 x 645 x 865h mm
Spessore gambe	1 mm
Spessore piano	2 mm
Portata	800 kg

Dimensioni cassetto	433 x 347 x 122h mm
Portata cassetto	30 kg
Peso netto	62 kg

**B022/10**
**€ 393,00**
**BANCO DA LAVORO  
IN KIT DI MONTAGGIO**

 Con piano in legno pressato  
e cassetto con chiave.

**€ 296,00**

Dimensioni	1000 x 640 x 865h mm
Spessore gambe	2 mm
Spessore piano	38 mm
Portata	350 kg

Dimensioni cassetto	400 x 344 x 125h mm
Portata cassetto	50 kg
Peso netto	47 kg

**B022/15**
**€ 566,00**
**BANCO DA LAVORO  
IN KIT DI MONTAGGIO**

 Con piano in legno pressato  
e 2 cassetti con chiave.

**€ 425,00**

Dimensioni	1500 x 640 x 865h mm
Spessore gambe	2 mm
Spessore piano	38 mm
Portata	350 kg

Dimensioni cassetto	400 x 344 x 125h mm
Portata cassetto	50 kg
Peso netto	75 kg

**B009/A1**
**€ 566,00**
**BANCO DA LAVORO  
IN KIT DI MONTAGGIO**

 Con piano in legno pressato,  
3 cassetti con chiave e  
ripiano, piedini regolabili.

**€ 441,00**

Dimensioni	1200 x 600 x 865h mm
Spessore gambe	2 mm
Spessore piano	36 mm

Portata	350 kg
Peso netto	62 kg

**B009/B1**
**€ 659,00**
**BANCO DA LAVORO  
IN KIT DI MONTAGGIO**

 Con piano in legno pressato,  
3 cassetti con chiave e  
anta con ripiano, piedini  
regolabili.

**€ 486,00**

Dimensioni	1200 x 600 x 865h mm
Spessore gambe	2 mm
Spessore piano	36 mm

Portata	350 kg
Peso netto	64,5 kg

**B009/A2**
**€ 892,00**
**BANCO DA LAVORO  
IN KIT DI MONTAGGIO**

 Con piano in legno pressato,  
3 cassetti con chiave, anta  
e ripiano, piedini regolabili.

**€ 646,00**

Dimensioni	1690 x 600 x 865 mm
Spessore gambe	2 mm
Spessore piano	36 mm

Portata	350 kg
Peso netto	84 kg

**B009/B2**
**€ 937,00**
**BANCO DA LAVORO  
IN KIT DI MONTAGGIO**

 Con piano in legno pressato,  
3 cassetti con chiave e 2  
ante con ripiano, piedini  
regolabili.

**€ 679,00**

Dimensioni	1690 x 600 x 865 mm
Spessore gambe	2 mm
Spessore piano	36 mm

Portata	350 kg
Peso netto	90 kg

**P009** € 210,00

**ARMADIETTO DA PARETE IN KIT DI MONTAGGIO**

Con 18 ganci in dotazione



Dimensioni armadietto	1200 x 200 x 600h mm	Ganci	18 (6 + 6 + 6)
Spessore lamiera	0,8 mm	Interasse fori	30 mm
Ripiani interni	4	Peso netto	17 kg

**A100** € 302,00

**ARMADIETTO**

Con 1 cassetto su sfere con serratura.



Dimensioni armadietto	500 x 460 x 1000h mm
Spessore lamiera	1 mm
Ripiani interni	2
Portata max	100 kg
Portata ripiano	25 kg
Peso netto	35 kg

**A300** € 483,00

**ARMADIETTO**

Con 2 cassette su sfere con serratura.



Dimensioni armadietto	1000 x 460 x 1000h mm
Spessore lamiera	1 mm
Ripiani interni	2
Portata max	150 kg
Portata ripiano	25 kg
Peso netto	62 kg

**C800** € 1040,00

**CASSETTIERA PORTA UTENSILI**

Con 8 cassette su cuscinetti con serratura, senza divisorie.



Portata cassetto	50 kg
Dimensioni esterne	630 x 550 x 930h mm
Dimensioni cassetto	517 x 440 mm
Altezza cassette	8 x 73 mm
Peso netto	58 kg

**C087** € 250,00

**CARRELLO PORTA UTENSILI**

Separabile in 3 pezzi.



Dimensioni	560 x 350 x 770h mm
Portata	40 kg
Peso netto	14 kg

**0849** € 262,00

**SERIE BAULI IN ALLUMINIO**

Con maniglie ergonomiche e serratura con chiave.



Dimensioni bauli	730 x 380 x 360h mm - 680 x 310 x 320h mm - 475 x 260 x 210h mm
Peso netto	14 kg

**0363-**

**BAULE IN ACCIAIO**

Lucchettabili.



a partire da € 151,00

Dimensioni esterne	Peso netto	Art.	€	Promo
-	107 kg	0363	€ 1140,00	€ 826,00
770x420x305h mm	14,5 kg	0363/30	€ 208,00	€ 151,00
915 x 440 x 565h mm	35 kg	0363/36	€ 267,00	€ 209,00
1220 x 620 x 700h mm	57 kg	0363/48	€ 753,00	€ 545,00



**CASSETTIERE MODULARI**

COLLEGABILE CON ALTRE CASSETTIERE TRAMITE GUIDE PER CREARE COMBINAZIONI INFINITE. DOTATA DI BLOCCAGGIO DEI CASSETTI PER EVITARE LA CADUTA ACCIDENTALE DEL CONTENUTO E FORI DI FISSAGGIO POSTERIORI PER L'AGGANCIO A MURO. COSTRUITA IN PLASTICA RESISTENTE È ADATTA ALL'UTILIZZO IN CANTIERE, DOMESTICO E PER L'OFFICINA.

**C086/01C**
**€ 18,40**
**CASSETTIERA MODULARE CON CASSETTI ESTRAIBILI**

**€ 13,40**

Dimensioni	295 x 165 x 200h mm
Numero cassette	1
Dimensioni cassetto	250 x 150 x 150 mm

**C086/01T**
**€ 18,40**
**CASSETTIERA MODULARE CON VASSOI ESTRAIBILI**

**€ 13,40**

Dimensioni	295 x 165 x 200h mm
Numero cassette	1
Dimensioni cassetto	250 x 160 x 150 mm

**C086/02C**
**€ 20,90**
**CASSETTIERA MODULARE CON CASSETTI ESTRAIBILI**

**€ 15,10**

Dimensioni	295 x 165 x 200h mm
Numero cassette	2
Dimensioni cassetto	250 x 160 x 70 mm

**C086/02T**
**€ 21,40**
**CASSETTIERA MODULARE CON VASSOI ESTRAIBILI**

**€ 15,50**

Dimensioni	295 x 165 x 200h mm
Numero cassette	2
Dimensioni cassetto	250 x 160 x 70 mm

**C086/04C**
**€ 22,00**
**CASSETTIERA MODULARE CON CASSETTI ESTRAIBILI**

**€ 15,90**

Dimensioni	295 x 165 x 200h mm
Numero cassette	4
Dimensioni cassetto	120 x 160 x 70 mm

**C086/04T**
**€ 24,40**
**CASSETTIERA MODULARE CON VASSOI ESTRAIBILI**

**€ 17,60**

Dimensioni	295 x 165 x 200h mm
Numero cassette	4
Dimensioni cassetto	120 x 160 x 70 mm

**C086/12C**
**€ 25,50**
**CASSETTIERA MODULARE CON CASSETTI ESTRAIBILI**

**€ 18,50**

Dimensioni	295 x 165 x 200h mm
Numero cassette	12
Dimensioni cassetto	60 x 160 x 50 mm

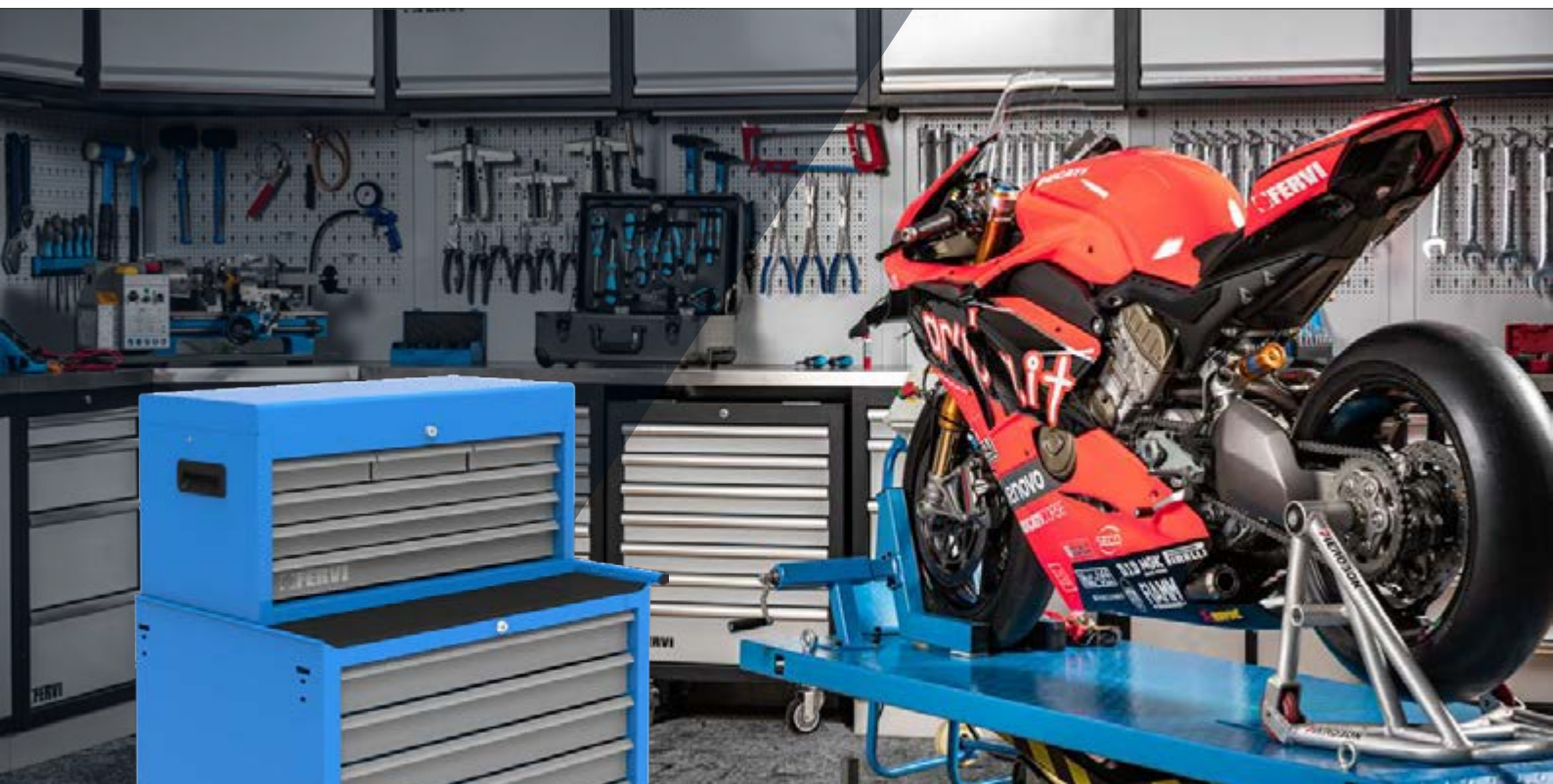
**C900/B****€ 481,00****CARRELLO PORTA UTENSILI**

Con maniglia laterale, protezione superiore in polipropilene espanso, 6 cassetti con guide telescopiche a sfera e tappetino interno anti-olio, serratura centralizzata frontale con 2 chiavi ripiegabili, 2 ruote fisse e 2 pivotanti con freno ad azionamento pedale in gomma termoplastica antiurto e antiscivolo.

**C900/A****€ 313,00****CASSETTA ATTREZZI**

Utilizzabile in combinazione con le cassettiere, con maniglie laterali a scomparsa, 6 cassetti con guide telescopiche a sfera, vassoio portatile, e serratura centralizzata frontale con 2 chiavi ripiegabili.

**€ 189,00****€ 309,00**

Dimensioni	661 x 309 x 363h mm
Dimensioni cassetto	3: 174 x 267 x 45h mm   2: 578 x 267 x 45h mm   1: 578 x 267 x 60h mm
Dimensioni del vano	655 x 250 x 80h mm
Portata cassetto	25 kg
Peso netto	20 kg

Dimensioni	744 x 461 x 964h mm
Dimensioni cassetto	569 x 406 mm
Altezza cassetti	4 x 70 mm - 1 x 145 mm - 1 x 225 mm
Portata cassetto	25 kg
Peso netto	44 kg

# I DETTAGLI FANNO LA DIFFERENZA

Abbiamo pensato a soddisfare le vostre esigenze. Come? Curando i dettagli e la scelta degli optional installabili, rendendo la cassettera lo strumento personale con il quale lavorare ogni giorno facilmente ed agevolmente.

Così sono nate le nuove cassettere FERVI. Semplici e di facile composizione, grazie alla compatibilità degli accessori per le diverse tipologie di cassettere disponibili. Puoi configurarla in base alle tue necessità e al tuo modo di lavorare.

Il nostro obiettivo è fornirti la TUA cassettera, non una cassettera qualunque!

**C960/PF** € 87,80 **NEW**  
**PANNELLO FORATO**



**€ 63,90**

Dimensioni	678 x 535 x 25h mm
Dimensioni piano di lavoro	678 x 535 mm
Diametro foro	Ø 5 mm
Interasse fori	15 mm

**C960/PL** € 61,50 **NEW**  
**PIANO DI LAVORO IN LAMINATO**



**€ 44,70**

Dimensioni piano	670 x 454 mm
Spessore piano	9 mm

**C960/MP** € 31,80 **NEW**  
**MENSOLA PIEGHEVOLE**



**€ 23,20**

Dimensioni	338 x 261 x 35h mm
Spessore lamiera	1,50 mm



**C960/PC** € 16,50 **NEW**  
**PORTA CARTA PER ROTOLI**



**€ 12,40**

Dimensioni	386 x 167 mm
Diametro tubo	15 mm
Diametro max. rotolo	280 mm

**C960/PD** € 32,90 **NEW**  
**PORTA DOCUMENTI**



**€ 24,00**

Dimensioni interne	270 x 60 x 330h mm
Spessore lamiera	2 mm

**C960/PG** € 11,50 **NEW**  
**PORTA GIRAVITI**



**€ 8,59**

Dimensioni	330 x 76 x 88h mm
Dimensioni interne	328 x 75 x 75h mm
Diametro foro	8 x Ø 8,5 mm



**C960/F6**

€ 590,00

**CARRELLO PORTA UTENSILI A 6 CASSETTI**

Con maniglia laterale, piano in polipropilene espanso, corpo in lamiera d'acciaio con protezioni antiurto e pannelli laterali forati, 6 cassetti a estrazione totale con guide telescopiche a sfera e tappetino anti-olio, funzione antiribaltamento, serratura centralizzata laterale con 2 chiavi ripiegabili, 2 ruote fisse e 2 pivotanti con freno. Accessori opzionali: porta-giraviti, porta-documenti, mensola, porta-rotolo, pannello forato posteriore e piano in laminato.



€ 399,00

Dimensioni	770 x 460 x 985h mm
Dimensioni cassetto	566 x 405 mm
Altezza cassetti	4 x 68 mm 1 x 147 mm - 1 x 199 mm

Portata cassetto	5 x 25 kg - 1 x 40 kg
Interasse fori	15 mm
Diametro foro	Ø 5 mm
Peso netto	55 kg

**C960/F7**

€ 648,00

**CARRELLO PORTA UTENSILI A 7 CASSETTI**

Con maniglia laterale, piano in polipropilene espanso, corpo in lamiera d'acciaio con protezioni antiurto e pannelli laterali forati, 7 cassetti a estrazione totale con guide telescopiche a sfera e tappetino anti-olio, funzione antiribaltamento, serratura centralizzata frontale con 2 chiavi ripiegabili, 2 ruote fisse e 2 pivotanti con freno. Accessori opzionali: porta-giraviti, porta-documenti, mensola, porta-rotolo, pannello forato posteriore e piano in laminato.



€ 429,00

Dimensioni	770 x 460 x 985h mm
Dimensioni cassetto	566 x 405 mm
Altezza cassetti	6 x 68 mm - 1 x 199 mm
Portata cassetto	6 x 25 kg - 1 x 40 kg

Interasse fori	15 mm
Diametro foro	Ø 5 mm
Peso netto	58 kg

**C960/F8**

€ 706,00

**CARRELLO PORTA UTENSILI A 8 CASSETTI**

Con maniglia laterale, piano in polipropilene espanso, corpo in lamiera d'acciaio con protezioni antiurto e pannelli laterali forati, 8 cassetti a estrazione totale con guide telescopiche a sfera e tappetino anti-olio, funzione antiribaltamento, serratura centralizzata frontale con 2 chiavi ripiegabili, 2 ruote fisse e 2 pivotanti con freno. Accessori opzionali: porta-giraviti, porta-documenti, mensola, porta-rotolo, pannello forato posteriore e piano in laminato.



€ 459,00

Dimensioni	770 x 460 x 985h mm
Dimensioni cassetto	566 x 405 mm
Altezza cassetti	7 x 68 mm - 1 x 120 mm
Portata cassetto	25 kg

Interasse fori	15 mm
Diametro foro	Ø 5 mm
Peso netto	60 kg

**C980**

€ 1130,00

**CARRELLO PORTA UTENSILI**

A 7 cassetti, con due armadi laterali provvisti di 12 ganci e 10 contenitori portaminuteria estraibili, bloccaggio di sicurezza su ogni cassetto, guide su cuscinetti, serratura centrale, 2 ruote fisse e 2 girevoli.



€ 873,00

Portata cassetto	25 kg
Dimensioni	890 x 530 x 1030h mm
Dimensioni cassetteria	565 x 405 mm
Dimensioni cassetto	565 x 405 mm

Altezza cassetti	3 x 50 mm - 3 x 105 mm - 1 x 165 mm
Peso netto	100 kg

**0323/45**

€ 53,90

**CASSETTA ATTREZZI**

A 5 scomparti.



€ 42,10



Acciaio

Dimensioni	450 x 200 x 205 h mm
Peso netto	4 kg

**0323/55**

€ 61,10

**CASSETTA ATTREZZI**

A 5 scomparti.



€ 47,00



Acciaio

Dimensioni	550 x 210 x 205h mm
Peso netto	4,5 kg

**0423/1**

€ 36,00

**VALIGETTA PORTAMINUTERIA**

Con 16 contenitori plastici estraibili piccoli e 4 medi, con dimensioni rispettivamente di 54 x 52 x 43h mm e 54 x 105 x 43h mm. La valigetta, ideale per riporre minuteria, ha due chiusure di sicurezza per evitare il rovesciamento involontario della minuteria.



€ 28,40



Plastic

Dimensioni	334 x 240 x 45 mm
------------	-------------------

**0423/2**

€ 42,50

**VALIGETTA PORTAMINUTERIA**

Con 29 contenitori plastici estraibili piccoli e 3 medi, con dimensioni rispettivamente di 54 x 52 x 43h mm e 54 x 105 x 43h mm. La valigetta, ideale per riporre minuteria, ha due chiusure di sicurezza per evitare il rovesciamento involontario della minuteria.



€ 33,60



Plastic

Dimensioni	388 x 295 x 45 mm
------------	-------------------



**C648**
**€ 61,70**
**VALIGETTA PER UTENSILI**

Con vaschetta mobile.

**€ 43,50**
**Dimensioni** 510 x 280 x 220h mm

**M13X**
**VALIGIA RESISTENTE ALL'ACQUA**

Valigia porta strumenti a tenuta stagna, con valvola di depressurizzazione, interno personalizzabile con spugna pretagliata a cubetti per alloggiare qualsiasi tipo di strumento.

**a partire da € 58,50**

Dimensioni esterne	Dimensioni interne	Art.	€	Promo
465 x 360 x 175h mm	425 x 287 x 115h mm	M138	€ 73,30	€ 58,50
570 x 410 x 215h mm	505 x 353 x 140h mm	M139	€ 101,00	€ 80,00

**0682**
**€ 108,00**
**VALIGIA PORTA UTENSILI IN ABS**

Utensili non inclusi.

**€ 67,90**

A	460 mm	E	52 mm
B	330 mm	Portata	25 kg
C	150 mm	Peso netto	2,9 kg
D	98 mm		

**0683**
**€ 184,00**
**VALIGIA PORTA UTENSILI IN ABS CON CARRELLO**

Utensili non inclusi.

**€ 126,00**

A	460 mm	E	92 mm
B	330 mm	Portata	25 kg
C	190 mm	Peso netto	4,5 kg
D	98 mm		

**068X**
**VALIGIA PORTA UTENSILI IN ALLUMINIO**

Utensili non inclusi.

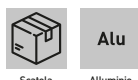
**a partire da € 98,10**

Portata	Peso netto	Art.	€	Promo
30 kg	5 kg	0680	150,00 €	108,00 €
30 kg	4,8 kg	0681	129,00 €	98,10 €

**0901**
**€ 49,00 NEW**
**ZAINO MULTIFUNZIONE**

Realizzato in poliestere 600 denari, con schienale traspirante, portautensili estraibile, tasca porta computer imbottita, tasche capienti e robuste per alloggiare un gran numero di utensili.

**€ 37,00**

Dimensioni esterne	380 x 130 x 460 mm
Peso netto	1,25 kg

**0907**
**€ 86,00 NEW**
**TROLLEY PORTAUTENSILI SEMI MORBIDO**

Trolley portautensili in poliestere 600 denari, robusto manico telescopico per una ottima movimentazione, comoda apertura frontale a strappo, molteplici tasche capienti e robuste.

**€ 64,90**

Dimensioni	390 x 290 x 390 mm
Peso netto	3.1 Kg

**0902**
**€ 23,00 NEW**
**BORSA PORTAUTENSILI MORBIDA**

Realizzata in poliestere 600 denari, con comoda tracolla, tasche capienti e robuste per alloggiare un gran numero di utensili.

**€ 17,40**

Dimensioni	370 x 203 x 254 mm
Peso netto	1.25 Kg

**0903** €26,00 **NEW**

**BORSA PORTAUTENSILI MORBIDA**

Realizzata in poliestere 600 denari, con comoda tracolla, tasche capienti e robuste per alloggiare un gran numero di utensili.



€19,60



Dimensioni	450 x 280 x 220 mm
Peso netto	2.05 Kg

**0904** €21,00 **NEW**

**BORSA PORTAUTENSILI SEMI MORBIDA**

Realizzata in poliestere 600 denari, con manico rigido per una facile movimentazione, comoda tracolla, tasche capienti e robuste.



€15,90



Dimensioni	406 x 203x 254mm
Peso netto	1.3 Kg

**0905** €25,00 **NEW**

**BORSA PORTAUTENSILI SEMI MORBIDA**

Realizzata in poliestere 600 denari, con manico rigido per una facile movimentazione, comoda tracolla, tasche capienti e robuste.



€18,90



Dimensioni	450 x 228 x 280 mm
Peso netto	2.3 Kg

**0906** €38,00 **NEW**

**BORSA PORTAUTENSILI SEMI MORBIDA**

Realizzata in poliestere 600 denari, con manico rigido per una facile movimentazione, comoda tracolla, tasche capienti e robuste.



€28,70



Dimensioni	450 x 228 x 330 mm
Peso netto	1.6 Kg

**0390** €50,10

**BORSA PORTA UTENSILI**

Con tracolla in poliestere 1680 denari, tasche capienti e robuste per alloggiare un gran numero di utensili.



€40,50



Tasche	14
Dimensioni	400 x 225 x 250h mm

**0409** €13,00

**BORSA PORTA UTENSILI**

A 10 tasche con cintura, costruita in poliestere. Si può usare per contenere piccoli tester, pinze, forbici, cacciaviti e utensili vari.



€9,60



Dimensioni	250 x 210 x 70 mm
------------	-------------------

**0036-**

**MORSA IN ACCIAIO**

Regolazione laterale dello scorrimento.



a partire da €91,80



Ganasce	Apertura	Altezza utile	Interasse fori	Art.	€	Promo
100 mm	105 mm	60 mm	85 mm	0036/100	€125,00	€91,80
125 mm	138 mm	75 mm	110 mm	0036/125	€185,00	€139,00
150 mm	180 mm	90 mm	150 mm	0036/150	€313,00	€240,00

**0036-XG**

**MORSA GIREVOLE IN ACCIAIO**

Regolazione laterale dello scorrimento. Dotata di base girevole.



a partire da €112,00

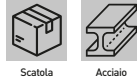

Ganasce	Apertura	Peso netto	Art.	€	Promo
100 mm	105 mm	5,5 kg	0036/100G	€147,00	€112,00
125 mm	124 mm	11 kg	0036/125G	€202,00	€153,00
150 mm	180 mm	22 kg	0036/150G	€347,00	€264,00

**0135-**
**MORSA IN ACCIAIO FORGIATA**

Regolazione laterale dello scorrimento.

**a partire da  
€ 98,00**

Ganasce	Apertura	Altezza utile	Interasse fori	Art.	€	Promo
100 mm	125 mm	60 mm	98 mm	0135/100	<del>€ 134,00</del>	€ 98,00
125 mm	160 mm	70 mm	111 mm	0135/125	<del>€ 190,00</del>	€ 139,00
150 mm	190 mm	85 mm	136 mm	0135/150	<del>€ 302,00</del>	€ 221,00

**0140-**
**MORSA IN ACCIAIO**

Regolazione laterale dello scorrimento. Dotata di stringitubo. Consigliata per utilizzi gravosi.

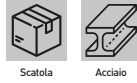
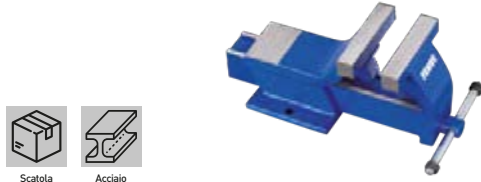
**a partire da  
€ 38,10**

Ganasce	Apertura	Altezza utile	Interasse fori	Art.	€	Promo
80 mm	80 mm	60 mm	80 mm	0140/080	<del>€ 50,30</del>	€ 38,10
100 mm	100 mm	65 mm	80 mm	0140/100	<del>€ 58,70</del>	€ 44,00
125 mm	125 mm	90 mm	100 mm	0140/125	<del>€ 86,70</del>	€ 65,70
150 mm	150 mm	95 mm	125 mm	0140/150	<del>€ 109,00</del>	€ 82,60

**0591-**
**MORSA IN ACCIAIO**

Regolazione laterale dello scorrimento. Dotata di cuscinetto sulla vite, stringitubo e ganasce intercambiabili.

**a partire da  
€ 124,00**

Ganasce	Apertura	Peso netto	Art.	€	Promo
100 mm	95 mm	5,3 kg	0591/100	<del>€ 166,00</del>	€ 124,00
125 mm	130 mm	11 kg	0591/125	<del>€ 234,00</del>	€ 179,00

**0145-**
**MORSA IN ACCIAIO**

Dotata di stringitubo.

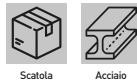
**a partire da  
€ 30,40**

Ganasce	Apertura	Altezza utile	Art.	€	Promo
80 x 20 mm	80 mm	58 mm	0145/80	<del>€ 42,50</del>	€ 30,40
100 x 20 mm	100 mm	70 mm	0145/100	<del>€ 47,20</del>	€ 35,70
125 x 20 mm	125 mm	75 mm	0145/125	<del>€ 62,00</del>	€ 43,50
150 x 27 mm	150 mm	95 mm	0145/150	<del>€ 102,00</del>	€ 80,50

**0174-**
**MORSA DA BANCO IN GHISA SFEROIDALE**

Dotata di ganasce intercambiabili.

**a partire da  
€ 50,00**

Ganasce	Apertura	Altezza utile	Art.	€	Promo
100 x 20 mm	100 mm	50 mm	0174/100	<del>€ 67,00</del>	€ 50,00
125 x 22 mm	130 mm	60 mm	0174/125	<del>€ 83,60</del>	€ 63,90
150 x 22 mm	150 mm	60 mm	0174/150	<del>€ 105,00</del>	€ 80,10

**0427-**
**MORSA PARALLELA DA BANCO IN GHISA SFEROIDALE**

Si attacca direttamente al bordo del banco di lavoro per garantire un'elevata stabilità. Dotata di ganasce intercambiabili e guide prismatiche.

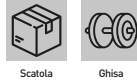
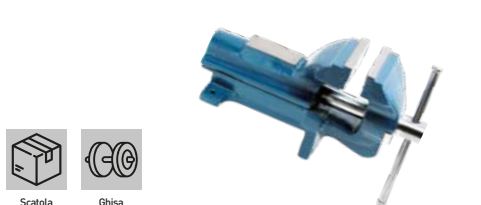
**a partire da  
€ 62,70**

Ganasce	Apertura	Peso netto	Art.	€	Promo
80 mm	80 mm	6,5 kg	0427/080	<del>€ 78,30</del>	€ 62,70
100 mm	100 mm	10 kg	0427/100	<del>€ 101,00</del>	€ 77,40
135 mm	125 mm	12 kg	0427/125	<del>€ 134,00</del>	€ 107,90

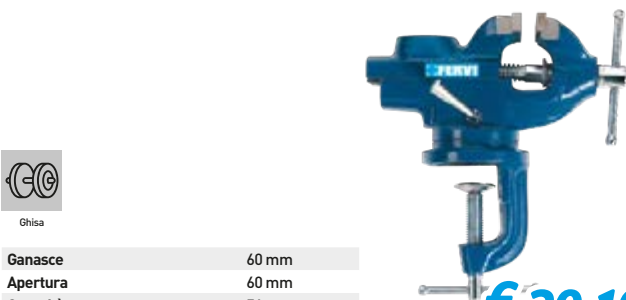
**0146/60**
**€ 27,70**
**MORSA GIREVOLE CON MORSETTO**

Ganasce	60 mm
Apertura	60 mm
Capacità morsetto	51 mm
Peso netto	1,5 kg

**€ 20,10**
**0205/120**
**€ 119,00**
**MORSA PER SALDARE PROFILATI A 90°**

Ganasce regolabile.

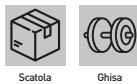

Capacità	110 mm + 110 mm
Altezza utile	60 mm

**€ 70,60**

**M006-**

**MORSETTO IN ACCIAIO TEMPERATO PER MECCANICA**

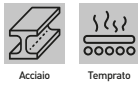

a partire da  
**€ 23,40**

Apertura x Profondità	Stelo	Forza massima	Art.	€	Promo
200 x 120 mm	22 x 10,5 mm	550 kg	M006/200	€-29,90	€ 23,40
300 x 140 mm	25 x 12 mm	600 kg	M006/300	€-41,80	€ 29,40
420 x 120 mm	25 x 12 mm	650 kg	M006/400	€-42,40	€ 32,30
500 x 120 mm	25 x 12 mm	650 kg	M006/500	€-47,10	€ 32,40
600 x 120 mm	25 x 12 mm	650 kg	M006/600	€-67,60	€ 40,80
800 x 120 mm	25 x 12 mm	650 kg	M006/800	€-81,20	€ 44,80
1000 x 120 mm	25 x 12 mm	650 kg	M006/1000	€-96,50	€ 60,90

**0157-**

**INCUDINI IN ACCIAIO INDURITO**

Struttura robusta, foro rotondo e foro quadrato per punzonatura e piegatura.



a partire da  
**€ 89,00**

Tolleranza	Peso netto	Art.	€	Promo
±5%	10 kg	0157/10	€-129,00	€ 89,00
±5%	30 kg	0157/30	€-295,00	€ 221,00
±5%	50 kg	0157/50	€-430,00	€ 329,00
±5%	100 kg	0157/100	€-899,00	€ 699,00

**M007-**

**MORSETTO IN ACCIAIO TEMPERATO PER MECCANICA**

A serraggio rapido.

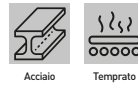

a partire da  
**€ 39,80**

Apertura x Profondità	Stelo	Art.	€	Promo
250 x 120 mm	22 x 10,5 mm	M007/250	€-58,50	€ 39,80
300 x 140 mm	25 x 12 mm	M007/300	€-67,60	€ 48,30
400 x 120 mm	25 x 12 mm	M007/400	€-73,70	€ 49,70
500 x 120 mm	25 x 12 mm	M007/500	€-79,40	€ 54,90
600 x 120 mm	25 x 12 mm	M007/600	€-88,40	€ 65,30

**0615**

**€ 4730,00**

**SABBIATRICE A PRESSIONE**

Con separatore polveri, filtro in HEPA, apertura frontale e plafoniera con 3 lampade fluorescenti.

Dimensioni interne	1180 x 850 x 890 h mm
Portata max	150 kg
Pressione di esercizio	6 ÷ 8 Bar
Consumo aria	31 SCFM 880 l / min
Ugelli pistola	ø 6 - 7 mm
Aspiratore elettrico	230 V 50 Hz 0.7 kW
Capacità filtrante	8 micron
Dotata di illuminazione	Si
Dimensioni ingombro	1330 x 1515 x 2070 h mm
Peso netto	300 kg
Volume interno	827 L
Dimensioni apertura	1000 x 480 + 1000 x 330 mm
Capacità serbatoio	22 L



**€ 3490,00**

**KIT0231**

**€ 4400,00**

**SABBIATRICE A PRESSIONE + UGELLO + CORINDONE**

**€ 3119,00**

**U003**



**0582/36**

**0605**

**SABBIATRICE A PRESSIONE CON 2 ASPIRATORI**

Dimensioni utili interne	1180 x 850 x 890 h mm
Portata max	150 kg
Pressione di esercizio	6 ÷ 8 Bar
Consumo aria	31 SCFM 880 l / min
Ugelli pistola	ø 6 - 7 mm
Aspiratore elettrico	2 x 230 V 50 Hz 1.2 kW
Capacità filtrante	5 micron
Dotata di illuminazione	Si
Dimensioni ingombro	1800 x 1515 x 2070 h mm
Peso netto	245 kg
Volume interno	827 L
Dimensioni apertura	1000 x 480 + 1000 x 330 mm
Capacità serbatoio	22 L

**KIT0233**

**€ 2045,00**

**SABBIATRICE CON ASPIRATORE + CORINDONE**

**€ 1309,00**



**0582/36**

**0878**

**SABBIATRICE CON ASPIRATORE**

Dimensioni utili interne	960 x 480 x 250 + 470 h mm
Pressione di esercizio	6.5 ÷ 7.5 bar
Consumo aria	18 SCFM 540 l / min
Ugelli pistola	ø 4 - 5 - 6 - 7 mm
Aspiratore elettrico	230 V 50 Hz 1.2 kW
Capacità filtrante	5 micron
Dimensioni ingombro	1030 x 850 x 1640 h mm
Peso netto	100 kg
Volume interno	295 L
Dimensioni apertura	945 x 380 + 945 x 380 mm



**0687**
**€ 2440,00**
**SABBIATRICE CON ASPIRATORE**

Con filtro in carta.

Dimensioni utili interne	1200 x 600 x 600 h mm
Portata max	120 kg
Pressione di esercizio	6.5 ÷ 7.5 Bar
Consumo aria	21 SCFM 630 l / min
Ugelli pistola	ø 6 - 7 mm
Aspiratore elettrico	230 V 50 Hz 1.2 kW
Capacità filtrante	5 micron
Dimensioni ingombro	1220 x 910 x 1740 h mm
Peso netto	149 kg
Volume interno	382 L
Dimensioni apertura	1215 x 380 x 1215 x 380 mm

**€ 1820,00**
**0575**
**€ 816,00**
**SABBIATRICE**

Dimensioni utili interne	850 x 480 x 340 ÷ 540 h mm
Pressione di esercizio	6.5 ÷ 7.5 Bar
Consumo aria	8 ÷ 10 SCFM (240 ÷ 300 l / min)
Ugelli pistola	ø 4 - 5 - 6 - 7 mm
Dimensioni ingombro	890 x 560 x 1385 h mm
Peso netto	46 kg
Volume interno	217 L
Dimensioni apertura	860 x 595 mm

**€ 648,00**
**0487**
**€ 334,00**
**SABBIATRICE DA BANCO**

Con predisposizione per il collegamento di un aspirapolvere, illuminazione con lampada basso consumo, pistola e guanti.

**€ 253,00**

Dimensioni utili interne	685 x 455 x 420 h mm	Dotata di illuminazione	230 V 50 Hz; 6 W 12 V
Pressione di esercizio	6.5 ÷ 7.5 Bar	Dimensioni ingombro	755 x 495 x 720 h mm
Consumo aria	8 ÷ 10 SCFM (240 ÷ 300 l / min)	Peso netto	26.5 kg
Ugelli pistola	ø 4 - 5 - 6 - 7 mm	Volume interno	111 L
		Dimensioni apertura	690 x 390 mm

**0490**
**€ 476,00**
**MINI SABBIATRICE DA BANCO**

Con comando a pedale e pistola fissa, per sabbiare parti piccole nel settore orafa, odontoiatrico e fai da te.

**€ 354,00**

Dimensioni utili interne	410 x 310 x 200 h mm	Dimensioni ingombro	475 x 370 x 370 h mm
Pressione di esercizio	4 - 7,5 bar	Peso netto	12 kg
Ugelli pistola	ø 3.5 mm	Volume interno	32 L
Dotata di illuminazione	50 Hz, 6 W 12 V	Dimensioni apertura	420 x 260 mm
		Consumo aria stimato	50 l/min

**KIT0123**
**€ 513,30**
**SABBIATRICE + MICROSFERE + PISTOLA + GUANTI+ UGELLI**
**€ 314,00**

**0580**
**SABBIATRICE DA BANCO**

Dimensioni ingombro	630 x 510 x 490 h mm
Dimensioni utili interne	590 x 480 x 290 h mm
Pressione di esercizio	6.5 ÷ 7.5 Bar
Consumo aria	8 ÷ 10 SCFM (240 ÷ 300 l / min)
Ugelli pistola	ø 4 - 5 - 6 - 7 mm
Peso netto	13 kg
Volume interno	95 L
Dimensioni apertura	534 x 436 mm

**KIT0226**
**€ 302,20**
**SABBIATRICE A BICARBONATO + BICARBONATO**
**€ 219,00**

**0310**
**SABBIATRICE A BICARBONATO DI SODIO**

Dimensioni ingombro	350 x 400 x 788 h mm
Capacità	18 l
Pressione di esercizio	2.5 ÷ 6.2 bar
Consumo aria	8 ÷ 10 SCFM (240 ÷ 300 l / min)
Ugelli pistola	ø 2 - 3 mm
Peso netto	13 kg

0462

€ 869,00

**SABBIATRICE PER ESTERNO CON ASPIRATORE**

Per oggetti metallici arrugginiti o da sverniciare che non possono essere inseriti in una sabbiatrice tradizionale, se l'oggetto da trattare è piano. L'aspiratore consente di non perdere la maggior parte di abrasivo che si sta usando. Le quattro ruote permettono all'operatore di portare la macchina vicino all'oggetto da sabbicare.



€ 666,00

Lunghezza tubi	2.5 m
Motore	230 V 50 Hz 1.2 kW
Capacità di aspirazione	13 ÷ 15 kPa
Pressione di esercizio	8 Bar
Consumo aria	420 l / min
Dimensioni	404 x 612 x 1046 h mm
Peso netto	30 kg

0578-

**CARBURO DI SILICIO**

Il Carburo di silicio nero è il materiale più duro utilizzato per la sabbatura, facendolo la soluzione ideale per tutti le lavorazioni più impegnative. Praticamente privo di ferro, le sue proprietà abrasive lo rendono molto aggressivo e veloce nella rimozione delle impurità. La sua conformazione permette ai grani di rompersi continuamente creando nuovi bordi affilati e taglienti, aumentando la finezza della granulometria. Molto duraturo e molto riutilizzabile. Tende ad incorporarsi nel materiale.



€ 105,00

Grana	Durezza	Peso netto	Art.	€	Promo
36	9.1 Mohs	25 kg	0578/36	€ 145,00	€ 105,00
80	9.1 Mohs	25 kg	0578/80	€ 145,00	€ 105,00

0582-

**CORINDONE**

Si distingue per essere spigoloso ed estremamente stabile combinando le proprietà di durezza e densità. La sua longevità e riutilizzabilità lo rendono il materiale più usato per la sabbatura. Essendo composto per la maggior parte da ossido di alluminio è praticamente privo di ferro. Particolarmente indicato per la pulitura di superfici metalliche, rimozione di ruggine e strati di ossido e rimozione di colori di rinvenimento.

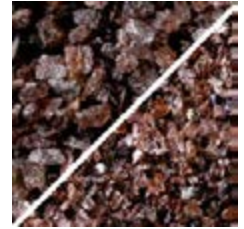

€ 82,00

Grana	Durezza	Peso netto	Art.	€	Promo
36	9 Mohs	25 kg	0582/36	€ 105,00	€ 82,00
80	9 Mohs	25 kg	0582/80	€ 105,00	€ 82,00

0579-

**GARNET**

Il Garnet è uno degli ultimi abrasivi naturali ancora in utilizzo. È una pietra naturale, e quindi ecologica, con eccellenti proprietà abrasive che permette di creare profili privi di incorporazione dell'abrasivo, produrre poca polvere e avere un consumo relativamente basso. È eccellente per rimuovere rivestimenti duri, vernice, ruggine e scaglie di laminazione. Può essere usato sia per sabbatura a secco che ad acqua. Il suo basso costo lo rende un'alternativa al corindone.



€ 42,00

Grana	Durezza	Peso netto	Art.	€	Promo
36 ÷ 60	7.5 Mohs	25 kg	0579/30	€ 57,90	€ 42,00
80	7.5 Mohs	25 kg	0579/80	€ 57,90	€ 42,00

0569

€ 90,50

**SFERE DI ACCIAIO**

Grazie alla loro superficie sferica e durezza permettono di ottenere superfici brillanti. Ottime per rimozione di vernici, imperfezioni, bave e ruggine. La loro bassa frantumazione non crea polvere all'interno della cabina di sabbatura e permette una lunga durata dell'abrasivo. Utilizzabili sia come mezzo per pallinatura che per sabbatura sia a secco che ad acqua.



€ 66,10

Grana	S390
Durezza	40 ÷ 50 HRC
Peso netto	25 kg

0581

€ 93,10

**MICROSFERE DI VETRO**

Grazie alla loro forma sferica sono perfette per effettuare la finitura superficiale. Creano superfici lisce e luminose, lasciando un effetto satinato ineguagliabile. Non contenendo ferro sono molto indicate per lavorazioni su acciaio Inox ad utilizzo alimentare ed alluminio. Le microsfere non danneggeranno il substrato del materiale in lavorazione ma lasceranno un profilo di ancoraggio per una successiva verniciatura, soprattutto su materiali morbidi come ottone, alluminio, plastiche etc...

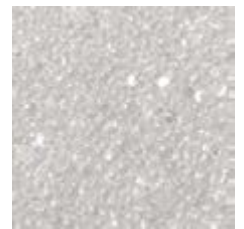

€ 62,70

Grana	50 ÷ 70 (0,3 ÷ 0,2 mm)
Durezza	5-7 Mohs
Peso netto	25 kg

0310B

€ 81,20

**BICARBONATO DI SODIO PER SABBIARE**

Composto salino a base di bicarbonato sintetico, adatto per trattare acciaio, alluminio, fibra di vetro, plastica, mattoni ecc...



€ 59,30

Grana	36 ÷ 80 (0,5 ÷ 0,3 mm)
Durezza	2,5 - 3 Mohs
Temperatura di decomposizione	> 50°C
Peso netto	25 kg

0203

€ 639,00

**LAVAPEZZI DA BANCO**

Per lavaggi con acqua/solventi, con pistola pneumatica ad effetto Venturi.



€ 462,00

Dimensioni	770 x 595 x 700h mm
Capacità serbatoio	4 ÷ 9 l
Consumo aria stimato	5 SCFM 145 l / min
Area di lavoro	765 x 560 x 380 mm
Potenza	30 W
Pressione di lavaggio	5 ÷ 8 Bar
Alimentazione	230 V 50 Hz
Peso netto	32 kg

**KIT0234**
**€ 950,00**
**LAVAPEZZI AD ACQUA CALDA + LIQUIDO LAVAPEZZI**
**€ 669,00**

**0632/DCF**

**KIT0194**
**€ 965,00**
**VASCA DI LAVAGGIO DOPPIO USO + LIQUIDO LAVAPEZZI**
**€ 725,00**

**0632/D**

**0632/D**

**0305**
**LAVAPEZZI AD ACQUA CALDA**

Capacità serbatoio	8 ÷ 14 l
Consumo aria stimato	5 SCFM 145 l / min
Area di lavoro	760 x 560 x 380 mm
Pressione di lavaggio	5 ÷ 8 Bar
Potenza	1350 W
Dimensioni	790 x 610 x 1260 h mm
Peso netto	49 kg

**0486**
**VASCA DI LAVAGGIO DOPPIO USO**

Dimensioni interne vasca sinistra	470 x 520 x 270 mm
Dimensioni interne vasca destra	590 x 520 x 270 mm
Capacità vasca	150 l
Pompa	230V 50Hz 26 + 26 W
Portata pompa	10 ÷ 12 l/min
Ingombro	1140 x 550 x 880 h mm
Peso netto	43 kg

**0038**
**€ 311,00**
**VASCA DI LAVAGGIO**

Capacità 75L, con pompa 26w, spazzola di pulizia e tubo flessibile, vassoio porta pezzi.



Dimensioni interne vasca	710 x 480 x 260h mm
Capacità vasca	75 l
Pompa	230 V 50 Hz 26 W
Portata pompa	10 ÷ 12 l / min
Dimensioni	775 x 540 x 880 h mm
Peso netto	25 kg

**€ 239,00**
**0232**
**€ 392,00**
**VASCA DI LAVAGGIO SU CARRELLO**

Dimensioni interne vasca	710 x 480 x 200 h mm
Capacità vasca	60 l
Pompa	230 V 50 Hz 26 W
Portata pompa	10 ÷ 12 l / min
Dimensioni	970 x 540 x 930 h mm
Peso netto	35 kg

**€ 300,00**
**0632**
**€ 883,00**
**VASCA DI LAVAGGIO PNEUMATICA**

Dimensioni interne vasca	710 x 480 x 200 h mm
Altezza	1015 mm
Capacità serbatoio	50 l
Capacità vasca	65 l
Pressione di alimentazione	6 Bar
Pressione massima serbatoio	0.5 Bar
Peso netto	38 kg

**€ 684,00**
**0211**
**€ 557,00**
**BANCO MOBILE PER SMONTAGGI CON RECUPERO LIQUIDI**

Fornito in kit di montaggio, con cassetto dotato di serratura, vasca estraibile e ruote pivotanti di cui due dotate di freno.

Dimensioni	1200 x 640 x 872h mm
Dimensioni piano di lavoro	1190 x 635 x 15h mm
Dimensioni cassetto	420 x 340 x 120h mm
Dimensioni interne vasca	360 x 260 x 115h mm
Altezza mensola interna	445 mm
Portata massima con ruote	280 kg
Portata massima senza ruote	350 kg
Peso netto	64 kg

**€ 395,00**

**UC01-**

**NEW**

**LAVAPEZZI A ULTRASUONI**

La vasca di lavaggio a ultrasuoni è ideale per la pulizia profonda di parti di ricambio, ricambi in metallo in generale, componenti meccanici/elettronici ed utensili. Grazie ai comandi LCD è facile la regolazione di tempo e temperatura. Per una pulizia generale è sufficiente l'utilizzo di acqua; per una pulizia più profonda utilizzare detersivi specifici. La vasca, interamente realizzata in acciaio inox, è igienica e facile da pulire. Cestello di lavaggio interno incluso.



a partire da  
**€ 123,00**

Alimentazione	Potenza ultrasuoni	Potenza di riscaldamento	Capacità Litri	Modalità di svuotamento	Regolazione tempo di lavaggio	Temperatura	Dimensioni esterne	Dimensioni del vano	Art.	€	Promo
230V 50Hz	60 W	100 W	2 L	Manuale	0 - 99 min	0C° - 80C°	190 x 170 x 195 mm	150 x 140 x 100 mm	UC01/20	€-176,00	€ 123,00
230V 50Hz	120 W	100 W	3,2 L	Manuale	0 - 99 min	0C° - 80C°	270 x 170 x 220 mm	240 x 140 x 100 mm	UC01/32	€-241,00	€ 169,00
230V 50Hz	180 W	300 W	6,5 L	Rubinetto	0 - 99 min	0C° - 80C°	330 x 180 x 280 mm	300 x 155 x 150 mm	UC01/65	€-384,00	€ 269,00
230V 50Hz	240 W	300 W	10 L	Rubinetto	0 - 99 min	0C° - 80C°	330 x 270 x 280 mm	300 x 240 x 150 mm	UC01/100	€-483,00	€ 339,00
230V 50Hz	360 W	400 W	15 L	Rubinetto	0 - 99 min	0C° - 80C°	360 x 330 x 280 mm	330 x 300 x 150 mm	UC01/150	€-636,00	€ 447,00

**0632-**

**LIQUIDO LAVAPEZZI**



a partire da  
**€ 79,40**

Contenuto	Specifica	Art.	€	Promo
25 l	A base solvente	0632/D	€-157,00	€ 115,90
25 l	Diluibile con acqua max. 50%	0632/DA	€-210,00	€ 154,00
25 l	Diluibile con acqua max. 20%, utilizzo a caldo	0632/DCF	€-115,00	€ 79,40

**0632/DCF05**

**€ 31,30 NEW**

**LIQUIDO LAVAPEZZI**



**€ 21,60**

Contenuto	Specifica
5 l	Diluibile con acqua max. 20%, utilizzo a caldo o ultrasuoni

**A024/10**

**ASPIRAPOLVERE ASPIRALIQUIDI 10L**

Con serbatoio in ABS, funzione soffiaggio, completo di accessori.

**€ 76,70**



**€ 39,90**

Potenza	1,2 kW
Capienza	10 l
Motore	230 V 50 Hz
Portata d'aria	30 ± 2 l/s
Peso netto	3,7 kg

**A025/30**

**ASPIRAPOLVERE ASPIRALIQUIDI 30L**

Con serbatoio in acciaio inox, funzione soffiaggio, completo di accessori.

**€ 114,00**



**€ 82,70**

Potenza	1,2 kW
Capienza	30 l
Motore	230 V 50 Hz
Portata d'aria	28 l / s
Peso netto	6 kg



**A040/30A**
**€ 200,00**
**ASPIRAPOLVERE ASPIRALIQUIDI 30L**

Per uso industriale completo di accessori - con funzione di soffiatore d'aria e dotato di presa per elettrotensili con accensione e spegnimento automatico.

Potenza	1,4 kW
Capienza	30 l
Motori	1 (230 V 50 Hz)
Portata d'aria	35 l / s
Presa elettrotensile	1600 W
Peso netto	7,5 kg

**€ 157,00**
**A040/60A**
**€ 325,00**
**ASPIRAPOLVERE ASPIRALIQUIDI 60L**

Per uso industriale completo di accessori - con funzione di soffiatore d'aria e dotato di presa per elettrotensili con accensione e spegnimento automatico.

Potenza	1,4 kW
Capienza	60 l
Motori	1 (230 V 50 Hz)
Portata d'aria	46 l / s
Presa elettrotensile	1600 W
Peso netto	13 kg

**€ 248,00**
**A024/602**
**€ 315,00**
**ASPIRAPOLVERE ASPIRALIQUIDI 60L CON 2 MOTORI**

Con serbatoio in ABS, completo di accessori.

Potenza	2,8 kW
Capienza	60 l
Motori	2 (230 V 50 Hz)
Portata d'aria	30 ± 2 l/s
Peso netto	12,5 kg

**€ 230,00**
**A040/802**
**€ 569,00**
**ASPIRAPOLVERE ASPIRALIQUIDI 80L 2 MOTORI**

Per uso industriale completo di accessori - con funzione di soffiatore d'aria.

Potenza	2 kW
Capienza	80 l
Motori	2 (230 V 50 Hz)
Portata d'aria	75 l / s
Dimensioni	600 x 580 x 950 mm
Peso netto	25 kg

**€ 431,00**
**A040/803**
**€ 704,00**
**ASPIRAPOLVERE ASPIRALIQUIDI 80L 3 MOTORI**

Per uso industriale completo di accessori - con funzione di soffiatore d'aria.

Potenza	3 kW
Capienza	80 l
Motori	3 (230 V 50 Hz)
Portata d'aria	96 l / s
Dimensioni	600 x 580 x 950 mm
Peso netto	28 kg

**€ 553,00**
**P021**
**€ 27,90**
**PENNA ELETTRICA A BATTERIA**

Rotativa, con 2 punte diamantate ø 2,35mm, maneggevole e leggera, adatta all'incisione di vetro, ceramica, plastica, legno, inox, ottone, alluminio, acciai teneri.



Blister

Velocità	20000 rpm
Lunghezza	160 mm
Batterie non incluse	2 x 1,5 V AAA

**€ 21,90**
**P020**
**€ 31,30**
**PENNA ELETTRICA A VIBRAZIONE**

Con regolazione della vibrazione, adatta all'incisione di vetro, ceramica, plastica, legno, inox, ottone, alluminio, acciai teneri.

**€ 22,00**

Vibrazioni	7200 / min
Alimentazione	230 V 50 Hz 13 W

**P001/45**
**€ 3140,00**
**PRESSA IDRAULICA MANUALE E PNEUMATICA**

Con argano manuale per movimentazione banco, dotata di comando manuale e servopompa pneumatica con comando a mano.

Portata	45000 kg
Area di lavoro	830 x 360 x 1000 h mm
ø cilindro	90 mm
ø pistone	58 mm
Corsa pistone	190 mm
Pressione di esercizio	7÷ 8 Bar
Pressione massima	63,5 MPa
Dimensioni	1400 x 800 x 1700 h mm
Peso netto	330 kg

**€ 2380,00**

**P001/30**

€ 1240,00

**PRESSA MANUALE IDRAULICA**

Con pompa a due velocità e pistone mobile.

Portata	30000 kg
Area di lavoro	525 x 290 x 980 h mm
Ø cilindro	92 mm
Ø pistone	56 mm
Corsa pistone	160 mm
Pressione massima	69 MPa
Dimensioni	875 x 700 x 1780 h mm
Peso netto	145 kg



€ 919,00

**P001/20**

€ 1010,00

**PRESSA MANUALE IDRAULICA**

Con pistone mobile.

Portata	20000 kg
Area di lavoro	495 x 200 x 1125 h mm
Ø cilindro	75 mm
Ø pistone	48 mm
Corsa pistone	140 mm
Pressione massima	69.3 MPa
Dimensioni	690 x 600 x 1830 h mm
Peso netto	94 kg



€ 773,00

**P001/12**

€ 613,00

**PRESSA MANUALE IDRAULICA**

Con pistone mobile.

Portata	12000 kg
Area di lavoro	480 x 190 x 900 h mm
Ø cilindro	56 mm
Ø pistone	38 mm
Corsa pistone	135 mm
Pressione massima	69 MPa
Dimensioni	730 x 550 x 1600 h mm
Peso netto	60 kg



€ 455,00

**P001/10**

€ 501,00

**PRESSA MANUALE IDRAULICA**

Da banco con pistone mobile.

Portata	10000 kg
Area di lavoro	340 x 140 x 370 h mm
Ø cilindro	56 mm
Ø pistone	38 mm
Corsa pistone	140 mm
Pressione massima	69 MPa
Dimensioni	565 x 500 x 1040 h mm
Peso netto	52 kg



€ 372,00

**P001/04**

€ 335,00

**PRESSA MANUALE IDRAULICA**

Da banco, 4 ton, per cuscinetti.

Portata	4000 kg
Area di lavoro	350 x 115 x 325 h mm
Ø cilindro	40 mm
Ø pistone	25 mm
Corsa pistone	125 mm
Pressione massima	51 MPa
Dimensioni	450 x 400 x 655 h mm
Peso netto	30 kg



€ 257,00

**P028-**

**PRESSA MANUALE**

Con molla di ritorno.

Forza	Altezza max pezzo	Max Ø pezzo	Art.	€	Promo
1500 N	230 mm	150 mm	P028/07	-150,00 €	113,00 €
2000 N	275 mm	180 mm	P028/14	-255,00 €	195,00 €



a partire da  
€ 113,00

**0485**

€ 110,00

**SERIE DI PUNZONI PER PRESSE**

Da 20t e 30t.

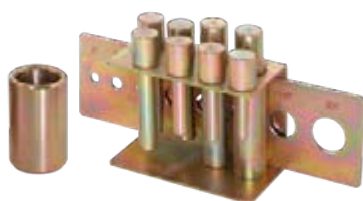

€ 80,90



Dimensione testa dei perni	24,7 mm
----------------------------	---------

**0054/10**

€ 422,00

**UNITÀ IDRAULICA IN KIT**



€ 309,00

Capacità	10 ton	Corsa pistone	130 mm
Lunghezza pistone	330 mm	Peso netto	30 kg

**0054/4**
**€ 340,00**
**UNITÀ IDRAULICA IN KIT**

**€ 250,00**

Capacità	4 ton	Corsa pistone	120 mm
Lunghezza pistone	270 mm	Peso netto	19 kg

**0664**
**€ 383,00**
**POMPA IDRAULICA CON COMANDO PNEUMATICO A PEDALE**

Adatta per presse, cric e pistoni.

**€ 295,00**

Pressione nominale	70 MPa	Consumo aria	10 SCFM
Pressione di esercizio	7 ÷ 8 bar	Peso netto	8 kg
Capacità olio	690 ml		

**0271**
**€ 156,00**
**POMPA IDRAULICA**

Con pedale di azionamento pompa.

**€ 112,00**

Pressione nominale	63,7 MPa
Capacità olio	790 ml
Lunghezza tubo	1500mm
Peso netto	7 kg

**0567**
**€ 113,00**
**CRIC A PROFILO RIBASSATO**

Da 2 ton, costruito in acciaio, con maniglie di sollevamento.

**€ 85,90**

Capacità	2 ton	Dimensioni	580 x 165 x 235 h mm
Alzata	90 ÷ 385 mm	Peso netto	13 kg

**0457**
**€ 632,00**
**CRIC A PROFILO RIBASSATO**

Da 2 ton, costruito in acciaio, con impugnatura circolare.

**€ 442,00**

Capacità	2 ton	Dimensioni	785 x 350 x 152 mm
Alzata	70 ÷ 500 mm	Peso netto	41 kg

**0369**
**€ 393,00**
**CRIC A PROFILO RIBASSATO**

A doppio pompante con sella smontabile e tampone in gomma.

**€ 305,00**

Capacità	3,5 ton	Alzata	110 ÷ 560 mm
Dimensioni	745 x 335 x 180 mm	Peso netto	46 kg

**0375A**
**€ 324,00**
**CRIC A PROFILO RIBASSATO**

Da 2.5 ton, avvicinamento veloce con doppia pompa, con limitatore di carico.

**€ 237,00**

Capacità	2.5 ton	Dimensioni	680 x 345 x 220 h mm
Alzata	75 ÷ 500 mm	Peso netto	32,5 kg

**0065A**
**€ 273,00**
**CRIC A CARRELLO**

Con sella smontabile.

**€ 210,00**

Capacità	3 ton	Alzata	140 ÷ 515 mm
Dimensioni	660 x 345 x 260 mm	Peso netto	33 kg

0060

€ 83,50

**CRIC A CARRELLO**

Telaio in acciaio. Maniglia per il trasporto a mano. Leva allungabile.



€ 63,40

Portata	2 ton	Alzata	135 ÷ 385 mm
Dimensioni	535 x 225 x 145 mm	Peso netto	11 kg

C039/15

€ 250,00

**CRIC A CARRELLO**

Cric a carrello in alluminio e acciaio a doppio pompante, avvicinamento rapido.



€ 183,00

Capacità	1,5 ton	Alzata	90 ÷ 358 mm
Dimensioni	490 x 270 x 130 h mm	Peso netto	15 kg

0067

€ 32,00

**COPPIA DI CAVALLETTI**

Altezza regolabile con perno di fissaggio.



€ 25,50

Portata	2 ton
Altezze	240 - 270 - 320 - 365 mm
Peso netto	3 kg

0021/1

€ 608,00

**GRUETTA IDRAULICA PIEGHEVOLE**

Con due ruote pivotanti dotate di freno, ruote in fusione di ghisa. Sistema di discesa e leva di pompaggio laterali. La possibilità di piegare le gambe quando non in utilizzo permette di immagazzinarla in spazi ristretti.



€ 442,00

Portata	1000 kg
Dimensioni	1555 x 1010 x 1455h mm
Dimensioni chiusa	720 x 490 x 1520h mm
Sbraccio min/max	715 ÷ 990 mm
Altezza gancio con braccio alzato	1800 mm @ 1000 kg   1970 mm @ 250 kg
Altezza gancio con braccio abbassato	160 mm @ 250 kg   400 mm @ 1000 kg
Apertura anteriore	890 mm
Peso netto	64,5 kg

C039/25

€ 346,00

**CRIC A CARRELLO**

Cric a carrello in alluminio e acciaio a doppio pompante, avvicinamento rapido.



€ 253,00

Capacità	2,5 ton	Alzata	110 ÷ 460 mm
Dimensioni	659 x 289 x 165 h mm	Peso netto	27 kg

0658

€ 941,00

**SOLLEVATORE IDRAULICO**

€ 717,00

Capacità	10 ton
Sollevamento sul piede	30 ÷ 260 mm
Sollevamento sulla testa	420 ÷ 665 mm
Peso netto	30 kg

0069-

**COPPIA DI CAVALLETTI**a partire da  
€ 42,10

Portata	Altezza min - max	Art.	€	Promo
3 ton	298 ÷ 428 mm	0069/3	€ 52,90	€ 42,10
6 ton	400 ÷ 610 mm	0069/6	€ 98,30	€ 78,50
10 ton	468 ÷ 718 mm	0069/10	€ 216,00	€ 163,00

0021/2

€ 744,00

**GRUETTA IDRAULICA PIEGHEVOLE**

Con due ruote pivotanti dotate di freno, ruote in fusione di ghisa. Sistema di discesa e leva di pompaggio laterali. La possibilità di piegare le gambe quando non in utilizzo permette di immagazzinarla in spazi ristretti.



€ 541,00

Portata	2000 kg
Dimensioni	1730 x 1025 x 1400h mm
Dimensioni chiusa	760 x 760 x 1635h mm
Sbraccio min/max	750 ÷ 1280 mm
Altezza gancio con braccio alzato	1870 mm @ 2000 kg   2280 mm @ 500 kg
Altezza gancio con braccio abbassato	0 mm @ 500 kg   430 mm @ 2000 kg
Apertura anteriore	910 mm
Peso netto	90,5 kg



**0063**
**€ 763,00**
**GRUETTA IDRAULICA PIEGHEVOLE**

Con due ruote pivotanti e freno posteriore a tampone, sistema di discesa e leva di pompaggio posteriore, ruote in fusione di ghisa. La possibilità di piegare le gambe quando non in utilizzo permette di immagazzinarla in spazi ristretti.

Portata	1000 kg
Dimensioni	1800 x 1000 x 1500h mm
Dimensioni chiusa	800 x 860 x 1600h mm
Sbraccio min/max	680 ÷ 1220 mm
Altezza gancio con braccio alzato	2100 mm @ 1000 kg   2550 mm @ 250 kg
Altezza gancio con braccio abbassato	0 mm @ 250 kg   480 mm @ 1000 kg
Apertura anteriore	800 mm
Peso netto	90 kg

**€ 590,00**
**0094**
**€ 382,00**
**SOLLEVATORE IDRAULICO PER FOSSA E SOTTOPONTE**

Con limitatore di carico, supporto a croce e supporto inclinabile per allineare e posizionare meglio cambi e differenziali.

Portata	500 kg
Dimensioni	1190 x 700 x 660 mm
Altezza di sollevamento	1190 ÷ 2000 mm
Peso netto	32,5 kg

**€ 300,00**
**S033**
**€ 180,00**
**SUPPORTO MOTORE**

2 ruote girevoli con freno e 2 ruote fisse in ghisa, possibilità di inclinare il motore. Dotato di piano porta minuteria girevole.

Portata	600 kg
Dimensioni	1200 x 840 x 930 mm
Peso netto	27,5 kg

**€ 135,80**
**S068**
**€ 229,00**
**SUPPORTO MOTORE**

2 ruote girevoli con freno e 2 ruote fisse in ghisa, possibilità di inclinare il motore. La possibilità di piegarlo quando non in utilizzo permette di immagazzinarla in spazi ristretti.

Portata	680 kg
Dimensioni	860 x 830 x 900 mm
Peso netto	31 kg

**€ 173,30**
**S019**
**€ 163,00**
**SUPPORTO MOTORE**

2 ruote girevoli con freno e 2 ruote fisse, possibilità di inclinare il motore.

Portata	450 kg
Dimensioni	865 x 810 x 870 mm
Peso netto	21 kg

**€ 126,00**
**S024**
**€ 157,00**
**STAFFE DI SOLLEVAMENTO MOTORE**

Staffe a ponte per sostenere il motore nel vano dell'auto, viene usato quando si smonta il cambio o il differenziale. Pratiche protezioni in gomma morbida di appoggio nelle canaline dei parafranghi, regolazioni precise e immediate per sostenere il motore all'interno dei parafranghi. staffe girevoli e inclinabili.

Capacità	500 kg
Regolazione	205 mm
Lunghezza utile	730 ÷ 1480 mm
Peso netto	13 kg

**€ 119,00**
**0147**
**€ 65,50**
**LIVELLATORE DI CARICO**

Per gruette o carro ponte, per bilanciare e sollevare pesi leggermente sbilanciati.

Capacità	680 kg
Larghezza	440 mm
Max spostamento della slitta	330 mm
Catena	350 mm
Peso netto	5 kg

**€ 47,90**
**R015**
**€ 184,00**
**SET RAMPE PER AUTO**

Set composto da due solide rampe per facilitare il lavoro sotto i veicoli. Queste piccole rampe sono adatte ai modelli più comuni di utilitarie e SUV o anche ai veicoli più lunghi. Prodotti in polipropilene, i cunei sono decisamente più affidabili rispetto alle rampe in acciaio. Inoltre, grazie alla loro struttura antiscivolo, offrono un'ottima stabilità. Leggere e ben sagomate, le rampe sono facili da trasportare e salvaspazio.

Dimensioni	905 x 330 x 218 mm	Altezza di sollevamento	170 mm
Capacità	2,5 ton	Inclinazione	15°
Larghezza max pneumatico	240 mm	Peso netto	8 kg

**€ 143,00**

0649-

**RAMPE IN ALLUMINIO**

In alluminio con pavimenti antisdrucciolo. Portata 170kg.



a partire da  
**€ 319,00**

Dimensioni	Portata	Pendenza max	Dislivello max	Art.	€	Promo
1520 x 735 mm	170 kg	12,5 % (7°)	180 mm	0649/1500	€ 417,00	€ 319,00
1800 x 735 mm	150 kg	12,5 % (7°)	220 mm	0649/1800	€ 518,00	€ 389,00

0594

**CARRELLINO RACCOGLI OLIO SENZA SERBATOIO**

Per uso sotto ponte.



**€ 122,00**

Dimensioni base	390 x 390 mm
Altezza massima	1700 mm
Peso netto	13 kg

€ 161,00

0595

**UNITÀ RACCOGLI OLIO**

Carrellata con serbatoio per uso sotto ponte.



**€ 246,00**

Capacità serbatoio	70 l
Altezza min - max	1170 ÷ 1860 mm
Pressione massima serbatoio	0.45 bar
Peso netto	23 kg

€ 324,00

0596

**UNITÀ ASPIRA OLIO PNEUMATICA**

Carrellata, per olio esausto, con sonde di aspirazione di vario diametro, anche per uso sotto ponte.



**€ 400,00**

Capacità serbatoio	70 l
Capacità serbatoio graduato	10 l
Altezza massima	1500 mm
Aspirazione	ø6 x 4,5 mm - 0,4 ÷ 0,8 l/min   ø8 x 6,5 mm - 1 ÷ 1,6 l/min
Lunghezza tubo in gomma	Aspirazione 1500 mm   Scarico 2050 mm
Pressione di alimentazione	8 ÷ 10 bar
Pressione massima serbatoio	0.45 bar
Peso netto	25 kg

€ 519,00

0630/2200

**ARGANO ELETTRICO A 12V IN CORRENTE CONTINUA**

Motore a magneti permanenti, telaio in metallo, cavo resistente, con dispositivo anti svolgimento del cavo e guida cavo. Da utilizzare esclusivamente per il tiro orizzontale, non adatto al sollevamento.



**SUPER PROMO**

**€ 395,00**



Tiro nominale orizzontale	2000 kg
Velocità	1,5 - 3,6 m / min
Motore	12 V 1,0 kW 1,3 hp
Rapporto riduzione ingranaggi	172:1

Dimensioni cavo	ø 6,4 mm x 14,5 m
Dimensioni tamburo	ø 45 x 97 mm
Dimensioni ingombro	364 x 126 x 141h mm
Peso netto	13 kg

€ 851,00

0630/2720

**ARGANO ELETTRICO A 12V IN CORRENTE CONTINUA**

Motore a magneti permanenti, telaio in metallo, cavo resistente, con dispositivo anti svolgimento del cavo e guida cavo. Da utilizzare esclusivamente per il tiro orizzontale, non adatto al sollevamento.



**SUPER PROMO**

**€ 495,00**



Tiro nominale orizzontale	2720 kg
Velocità	1,3 - 4,5 m / min
Motore	12 V 1,3 kW 1,8 hp
Riduzione	294:1

Dimensioni cavo	ø 7,2 mm x 32 m
Dimensioni tamburo	ø 63 x 228 mm
Dimensioni ingombro	520 x 180 x 175h mm
Peso netto	29 kg

€ 1150,00

0630/0900

**ARGANO ELETTRICO A 12V IN CORRENTE CONTINUA**

Motore a magneti permanenti, telaio in metallo, gancio con puleggia per tiro doppio, cavo resistente, con dispositivo anti svolgimento del cavo e guida cavo. Da utilizzare esclusivamente per il tiro orizzontale, non adatto al sollevamento.



**€ 247,00**



Tiro nominale orizzontale	450 / 900 kg
Velocità	1,3 - 3,2 m / min
Motore	12 V 0,7 kW 0,9 hp
Rapporto riduzione ingranaggi	153:1

Dimensioni cavo	ø 4 mm x 15 m
Dimensioni tamburo	ø 31,5 x 73 mm
Dimensioni ingombro	285 x 105 x 105h mm
Peso netto	6.7 kg

€ 345,00

S029

**SOLLEVATORE PER MOTO ELETTROIDRAULICO**



**€ 2100,00**

Capacità di sollevamento	600 kg
Dimensioni piattaforma	2200 x 750 mm
Lunghezza totale	2995 mm
Dimensione botola	550 x 340 mm

Altezza di sollevamento	260 - 520 - 625 - 710 - 780 - 840 mm
Morsa	330 x 320 mm
Apertura morsa	40 ÷ 180 mm
Motore	230 V 50 Hz 550 W
Peso netto	225 kg

€ 2890,00

**S029P € 3130,00**
**SOLLEVATORE PER MOTO ELETTRIDRAULICO**

Con pompa e sistema di comando separato che danno la possibilità di posizionarlo a filo pavimento.

**€ 2230,00**

Capacità di sollevamento	600 kg	Altezza di sollevamento	215 - 520 - 625 - 710 - 780 - 840 mm
Dimensioni piattaforma	2200 x 750 mm	Morsa	330 x 320 mm
Lunghezza totale	2995 mm	Apertura morsa	40 ÷ 180 mm
Dimensione botola	550 x 340 mm	Motore	230 V 50 Hz 550 W
		Peso netto	240 kg

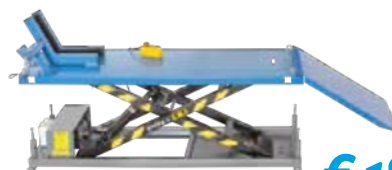
**S027 € 2630,00**
**SOLLEVATORE PER MOTO ELETTRIDRAULICO**

**€ 1860,00**

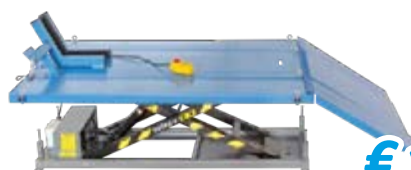
Capacità di sollevamento	600 kg	Altezza di sollevamento	260 ÷ 880 mm
Dimensioni piattaforma	1800 x 600 mm	Morsa	330 x 320 mm
Lunghezza totale	2600 mm	Apertura morsa	40 ÷ 200 mm
Dimensione botola	550 x 340 mm	Motore	230 V 50 Hz 550 W
		Peso netto	150 kg

**S027ATV € 3500,00**
**SOLLEVATORE PER MOTO E QUAD ELETTRIDRAULICO**

**€ 2470,00**

Capacità di sollevamento	600 kg	Altezza di sollevamento	260 ÷ 880 mm
Dimensioni piattaforma	1800 x 1200 mm	Morsa	330 x 320 mm
Lunghezza totale	2600 mm	Apertura morsa	40 ÷ 200 mm
Dimensione botola	550 x 340 mm	Motore	230 V 50 Hz 550 W
		Peso netto	235 kg

**S008/M € 1060,00**
**SOLLEVATORE IDRAULICO**

Per moto con pompa a pedale.

**€ 802,00**

Capacità di sollevamento	400 kg	Altezza di sollevamento	195 ÷ 750 mm
Dimensioni piattaforma	1825 x 660 mm	Morsa	410 x 100 mm
Lunghezza totale	2500 mm	Apertura morsa	210 x 50 mm
		Peso netto	133 kg

**S013 € 2080,00**
**SOLLEVATORE IDRAULICO**

Per moto e quad con pompa a pedale e pneumatica.

**€ 1570,00**

Capacità di sollevamento	600 kg	Lunghezza totale	2575 mm
Dimensioni piattaforma	2000 x 1220 mm	Altezza di sollevamento	185 ÷ 825 mm
		Peso netto	230 kg

**0452 € 174,00**
**SOLLEVATORE A PANTOGRAFO PER MOTO**

Da usare su ponte o a terra per riparare o fare manutenzione alla moto, con 2 supporti scorrevoli regolabili in altezza e removibili.

**€ 134,00**

Capacità di sollevamento	400 kg
Dimensioni piattaforma	450 x 150 mm
Altezza di sollevamento	95 ÷ 400 mm
Altezza supporto	55 - 80 mm
Esagono	22 mm
Peso netto	14 kg

**0430 € 292,00**
**CARRELLO SPOSTA MOTO**

In acciaio, verniciato a polvere, idoneo per le moto e gli scooter con cavalletto laterale.

**€ 234,00**

Portata max	300 kg	Peso netto	33 kg
Lunghezza	1929 mm		

**0241 € 113,00**
**CAVALLETTO ANTERIORE PER MOTO**

Struttura solida, comoda e di semplice utilizzo, regolazione dimensione ruota, bloccaggio di sicurezza.

**€ 82,60**

Diametro esterno ruota	381 - 533 mm
Dimensioni ingombro	730 x 468 x 440h mm
Peso netto	10 kg

**0217** € 226,00

**SOLLEVATORE POSIZIONATORE PER AUTO**

Con freni di bloccaggio posizionatore.



€ 165,00

Capacità	680 kg
Corsa laterale	370 mm
Distanza di lavoro	710 - 340 mm
Larghezza max pneumatico	325 mm
Dimensioni ingombro	730 x 468 x 440h mm
Peso netto	15 kg

**S017** € 252,00

**SUPPORTO UNIVERSALE TELESCOPICO**

Regolabile in altezza ed in lunghezza, costruito in tubi quadrati di acciaio, dopo l'uso si può riporre in poco spazio, piani di appoggio rivestiti in gomma antigraffio, 4 ruote girevoli di cui 2 con freno, adatto a lavori di carrozzeria per riparazioni, preparazione e verniciatura.



€ 195,00

Altezza min - max	840 ÷ 1320 mm
Lunghezza	225 ÷ 1380 mm
Larghezza	860 mm
Portata	100 kg
Peso netto	26 kg

**0645/S** € 62,20

**SGABELLO PER OFFICINA**

Con ruote pivotanti, basamento porta attrezzi, seduta con imbottitura.



€ 44,10

Dimensioni	440 x 375 x 400 mm
Peso netto	4,2 kg



**0645/CC** € 105,00

**SGABELLO CON 3 CASSETTI**

Dotato di 3 cassette su cuscinetti, 3 portabombole e vassoio porta minuterie, 4 ruote pivotanti.



€ 74,60

Dimensioni	370 x 400 x 367h mm
Dimensioni cassetto	3 - 150 x 300 x 40 h mm
Peso netto	8 kg



**0645/CP** € 77,40

**CARRELLO SOTTAUTO IN PLASTICA**

Antiurto, con 6 ruote.



€ 57,70

Dimensioni	1000 x 470 x 120h mm
Peso netto	4,8 kg



**0645/C** € 69,50

**CARRELLO SOTTAUTO A 6 RUOTE**



€ 53,60

Dimensioni	1030 x 420 x 100h mm
Peso netto	6,5 kg



**0645/SS** € 76,40

**CARRELLO SGABELLO SOTTAUTO 2 IN 1**



€ 58,50

Dimensioni carrello	1020 x 410 x 150h mm
Dimensioni sgabello	550 x 410 x 500h mm
Peso netto	9 kg



**0256-**

**CRIC IDRAULICO A PROFILO RIBASSATO**



a partire da € 45,90

Portata max	Altezza min-max sollevabile	Dimensioni	Art.	€	Promo
5 ton	33 ÷ 39 mm	45 x 95 mm	0256/05	€ 63,60	€ 45,90
10 ton	44 ÷ 55 mm	56 x 118 mm	0256/10	€ 108,00	€ 83,30
20 ton	52 ÷ 63 mm	76 x 138 mm	0256/20	€ 133,00	€ 105,00
30 ton	60 ÷ 72 mm	95 x 158 mm	0256/30	€ 146,00	€ 117,00
50 ton	66 ÷ 78 mm	118 x 186 mm	0256/50	€ 208,00	€ 154,00



**0062-**
**CRIC A BOTTIGLIA**

Cric idraulico, garantisce un'ottima stabilità grazie alle sue ridotte dimensioni, facile da trasportare e da utilizzare.



a partire da  
**€ 22,70**

Portata	Altezza min.	Alzata	Regolazione	Art.	€	Promo
2 ton	168 mm	100 mm	48 mm	0062/2	€-28,90	€ 22,70
5 ton	207 mm	125 mm	70 mm	0062/5	€-45,00	€ 34,90
10 ton	222 mm	145 mm	80 mm	0062/10	€-60,50	€ 49,00
15 ton	227 mm	150 mm	80 mm	0062/15	€-89,20	€ 70,40
20 ton	235 mm	150 mm	60 mm	0062/20	€-102,00	€ 79,20
32 ton	285 mm	180 mm	-	0062/32	€-195,00	€ 118,00
50 ton	295 mm	180 mm	-	0062/50	€-336,00	€ 249,00

**0010**
**€ 936,00**
**CARRELLO REGOLABILE IN ALTEZZA**

A pantografo con maniglia ripiegabile, dotato di sistema di bloccaggio meccanico della piattaforma e ruote pivotanti con freno.

**€ 703,00**

Portata	500 kg
Dimensioni tavola	850 x 500 x 50 mm
Alzata	290 ÷ 880 mm
Peso netto	86 kg

**0075**
**€ 856,00**
**CARRELLO REGOLABILE IN ALTEZZA**

A pantografo con maniglia ripiegabile dotato di sistema di bloccaggio meccanico della piattaforma, ruote pivotanti con freno.

**€ 656,00**

Portata	300 kg
Dimensioni tavola	850 x 500 x 50 mm
Alzata	290 ÷ 880 mm
Peso netto	78 kg

**0467**
**€ 1110,00**
**CARRELLO REGOLABILE IN ALTEZZA**

A doppio pantografo con maniglia fissa. Dotato di sistema di bloccaggio meccanico della piattaforma e ruote pivotanti con freno.

**€ 845,00**

Portata	350 kg
Dimensioni tavola	910 x 500 x 53 mm
Alzata	370 ÷ 1300 mm
Peso netto	92 kg

**C650**
**€ 198,00**
**CARRELLO A 3 VASCHE**

Robusto e pratico da assemblare, 2 ruote fisse e 2 ruote girevoli.

**€ 149,00**

Dimensioni	800 x 450 x 800h mm
Spessore lamiera	1,5 mm
Ruote	ø 80 mm
Portata	100 kg
Peso netto	17 kg

**C750**
**€ 325,00**
**CARRELLO A 3 VASCHE**

Robusto e pratico da assemblare, 2 ruote fisse e 2 ruote girevoli.

**€ 267,90**

Dimensioni	940 x 600 x 870h mm
Spessore lamiera	2,3 mm
Ruote	ø 150 mm
Portata	200 kg
Peso netto	52 kg

**C065/2**
**€ 208,00**
**CARRELLO A 2 VASCHE POLIPROPILENE**

Leggero, robusto e pratico da assemblare, 2 ruote fisse e 2 ruote girevoli.

**€ 161,00**

Dimensioni	1010 x 440 x 840h mm
Ruote	ø 125 mm
Portata	250 kg
Temperatura di esercizio	-20°C a +50°C
Peso netto	15,5 kg

**C075/2**
**€ 273,00**
**CARRELLO A 2 VASCHE POLIPROPILENE**

Leggero, robusto e pratico da assemblare, 2 ruote fisse e 2 ruote girevoli.

**€ 212,00**

Dimensioni	1170 x 652 x 840h mm
Ruote	ø 125 mm
Portata	250 kg
Peso netto	22,5 kg

**C009**

€ 439,00

**CARRELLO CON PIANO IN LEGNO**

In acciaio, con 2 ruote fisse e 2 ruote girevoli con freno.



€ 335,00

Dimensioni ingombro	1000 x 800 x 810 h mm
Spessore lamiera	2 mm
Spessore piano	36 mm
Ruote	Ø 150 mm
Portata	150 kg
Peso netto	52 kg

**CX****CARRELLO CON PIATTAFORMA IN PVC**

Manico pieghevole, 2 ruote fisse e 2 ruote girevoli.

a partire da  
€ 58,10

Ruote	Portata	Dimensioni piattaforma	Altezza	Art.	€	Promo
Ø 100 mm	150 kg	700 x 450 mm	820 mm	C150	€ 77,40	€ 58,10
Ø 125 mm	300 kg	900 x 600 mm	890 mm	C300	€ 205,00	€ 157,00

**C170P**€ 52,30 **NEW****CARRELLO IN ALLUMINIO SALVASPAZIO**

In posizione chiusa ruote e pedana sono ripiegate sul carrello.  
Apertura semplice tramite pressione sulla pedana. Blocco automatico in posizione aperta.  
Struttura telescopica e pedana in alluminio.

Alu

Alluminio

Dimensioni ruota	Ø 125 x 28 mm
Diametro foro	6 mm
Portata	70 kg
Dimensioni pala	385 x 275 mm
Peso netto	3,00 kg
Dimensioni	385 x 410 x 985 h mm
Dimensioni ingombro	385 x 55 x 635 h mm



€ 37,80

**C1101**€ 47,00 **NEW****CARRELLO CON RUOTE PIENE**

Per vasi e scatole, con manopole antinfortunistiche, verniciatura epossidica.

Dimensioni ruota	Ø 200 x 40 mm
Diametro foro	12 mm
Portata	80 kg
Dimensioni pala	350 x 180 mm
Peso netto	5,70 kg
Dimensioni	460 x 370 x 1000 h mm



€ 33,30

**C1102**

€ 102,00

**CARRELLO GOMMATO**

Per vasi e scatole, con manopole antinfortunistiche, verniciatura epossidica.

Ruote pneumatiche	Ø 260 x 85 mm
Portata	200 kg
Dimensioni pala	450 x 215 mm
Peso netto	8,5 kg



€ 63,80

**C182**

€ 208,00

**CARRELLO GOMMATO**

In alluminio.

Ruote pneumatiche	Ø 260 x 85 mm
Portata	200 kg
Dimensioni pala	300 x 205 mm
Peso netto	6 kg



€ 160,00

**C189**

€ 104,00

**CARRELLO MULTIUSO**

Gommato per il trasporto di legna, vasi, scatole e oggetti vari. Robusto, maneggevole e versatile. Manici di sicurezza in plastica.

Ruote pneumatiche	Ø 260 x 85 mm
Portata	150 kg
Dimensioni pala	400 x 250 mm
Dimensioni pala mobile	340 x 390 mm
Peso netto	11,5 kg



€ 79,70

**C183**€ 115,00 **NEW****CARRELLO SALISCALE CON 3 RUOTE**

Con manopole antinfortunistiche, verniciatura epossidica.

Dimensioni ruota	Ø 155 x 42 mm
Diametro foro	16 mm
Portata	200 kg
Dimensioni pala	310 x 220 mm
Peso netto	13,5 kg
Dimensioni	500 x 620 x 1180 h mm



€ 81,40

**C184**
**€ 105,00 NEW**
**CARRELLO 2-IN-1**

Utilizzabile in due posizioni per agevolare la movimentazione di carichi pesanti e voluminosi.

Ruote pneumatiche	Ø 260 x 83 mm
Ruote sterzanti	Ø 100 x 23 mm
Diametro foro	20 mm - 10 mm
Portata	250 kg
Dimensioni pala	390 x 140 mm
Dimensioni pala mobile	325 x 335 mm
Dimensioni piattaforma	380 x 850 mm
Peso netto	12 kg
Dimensioni	590 x 420 x 1117 h mm - 590 x 1117 x 1050 h mm

**€ 74,00**
**P019**
**€ 184,00**
**PIATTAFORMA ANTISCIVOLO PIEGHEVOLE**

In alluminio, professionale e di facile uso, ideale per una vasta gamma di lavori in diversi settori, da quello domestico a quello auto.

**€ 143,00**

Portata	150 kg	Dimensioni piattaforma	950x300 mm
Dimensioni	1260x380x500 mm	Peso netto	7,5 kg

**0056-**
**PARANCO A CATENA**

**a partire da  
€ 119,00**

Portata	Alzata	Peso netto	Art.	€	Promo
1000 kg	3000 mm	11 kg	0056/1	€ 172,00	€ 119,00
2000 kg	3000 mm	20 kg	0056/2	€ 256,00	€ 197,00

**0237-**
**PARANCO A LEVA**

**a partire da  
€ 159,00**

Portata	Alzata	Peso netto	Art.	€	Promo
500 kg	1500 mm	5 kg	0237/05	€ 208,00	€ 159,00
1500 kg	1500 mm	10 kg	0237/15	€ 309,00	€ 239,00

**0236**
**€ 101,00**
**SUPPORTO A BANDIERA**

Portata	300 kg
Lunghezza braccio	750 mm
Interasse fori	380 mm
Sezione	45 X 45 mm <sup>2</sup>
Peso netto	6 kg

**€ 79,50**
**0602**
**€ 315,00**
**PARANCO ELETTRICO**

Con fune in acciaio e finecorsa meccanico.



Portata	200 / 400 kg
Lunghezza cavo	18 m
Velocità	8 m/min
Motore	230 V 50 Hz 1 kW
Peso netto	16,7 kg

**€ 241,00**
**0600**
**€ 351,00**
**PARANCO ELETTRICO**

Con fune in acciaio e finecorsa meccanico.



Portata	200 / 400 kg
Lunghezza cavo	18 m
Velocità	8 m / min
Motore	230 V 50 Hz 0,75 kW
Peso netto	16,7 kg

**€ 266,00**
**SX**
**SOLLEVATORE MAGNETICO**

Neodimio.

**a partire da  
€ 444,00**

Portata max	Portata barre tonde	Diametro min-max sollevabile	Art.	€	Promo
300 kg	100 kg	50 ÷ 300 mm	S0300	€ 636,00	€ 444,00
600 kg	200 kg	70 ÷ 400 mm	S0600	€ 995,00	€ 633,00
1000 kg	330 kg	75 ÷ 450 mm	S1000	€ 1500,00	€ 988,00

**06X****SISTEMA DI ANCORAGGIO CON NASTRO IN POLIESTERE**

EN 12195-2.



a partire da  
**€ 21,70**

Nastro con tenditore	Larghezza nastro	Portata	Art.	€	Promo
5,50 + 0,50 m	35 mm	1000 kg	0635	€-32,30	€ 21,70
8,00 + 0,50 m	50 mm	2000 kg	0650	€-45,00	€ 30,40
10,00 + 1,00 m	75 mm	3000 kg	0675	€-226,00	€ 177,00

**0635/25****€-15,70****SISTEMA DI ANCORAGGIO CON NASTRO IN POLIESTERE**

EN 12195-2.



**€ 9,50**

Nastro da mm 25 con tenditore e 2 ganci	4,00 + 0,30 m
Portata	250 kg

**0791-****ARGANO MANUALE A FUNE**

Per il tiro ed il sollevamento.



a partire da  
**€ 269,00**

Tiro massimo	Cavo	Peso netto	Art.	€	Promo
800 kg	ø 8,3mm x 20m	11 kg	0791/08	€-409,00	€ 269,00
1600 kg	ø 11mm x 20m	24 kg	0791/16	€-553,00	€ 397,00
3200 kg	ø 16mm x 20m	50 kg	0791/32	€-1080,00	€ 703,00

**0066****€-38,30****TENDI CAVO CON DOPPIO CRICCHETTO**

**€ 30,20**

Tiro massimo	800 kg	Lunghezza massima	2 m
Diametro cavo	ø 5 mm	Peso netto	2,7 kg

**0070/C****€-50,30****ARGANO MANUALE**

Zincato con cavo e gancio. Manovella ergonomica.



**€ 40,20**

Tiro massimo	500 kg	Diametro minimo rocchetto	40 mm
Larghezza gola	50 mm	Dimensioni cavo	ø 4,5 mm x 10 m
Diametro esterno rocchetto	133 mm	Dimensioni base	140 x 90 mm

**0070****€-38,70****ARGANO MANUALE**

Struttura in acciaio zincato. Manovella ergonomica.



**€ 28,10**

Tiro massimo	500 kg	Diametro minimo rocchetto	40 mm
Larghezza gola	50 mm	Dimensioni base	140 x 90 mm
Diametro esterno rocchetto	133 mm		

**0590****€-81,20****ARGANO MANUALE CON FRENO**

**€ 64,20**

Tiro massimo	450 kg	Diametro minimo rocchetto	45 mm
Larghezza gola	49 mm	Dimensioni ingombro senza leva	170 x 150 x 125h mm
Diametro esterno rocchetto	110 mm		

**0068L****€-2570,00****TRANSPALLET CON BILANCIA**

Transpallet con bilancia non idonei nei rapporti con terzi, funzione tara alimentazione con batterie sostituibili.



**€ 1825,00**

Portata	2000 kg	Letture	0,5 kg
Capacità pesatura	2000 kg	Precisione	±0,05% kg
Altezza forche	85 ÷ 175 mm	Ruota anteriore	Doppia
Dimensioni forche	1150 x 570 mm	Peso netto	125 kg



**0028R**
**€ 753,00**
**TRANSPALLET MANUALE RIBASSATO**

Con battistrada in poliuretano.

**€ 556,00**

Portata	2500 kg	Spessore telaio	3 mm
Altezza forche	63 ÷ 165 mm	Ruota anteriore	Doppia
Dimensioni forche	1150 x 540 mm	Peso netto	68,5 kg

**0028**
**€ 655,00**
**TRANSPALLET MANUALE**

Con battistrada in poliuretano.

**€ 511,00**

Portata	2500 kg	Spessore telaio	3 mm
Altezza forche	85 ÷ 200 mm	Ruota anteriore	Doppia
Dimensioni forche	1150 x 540 mm	Peso netto	71,5 kg

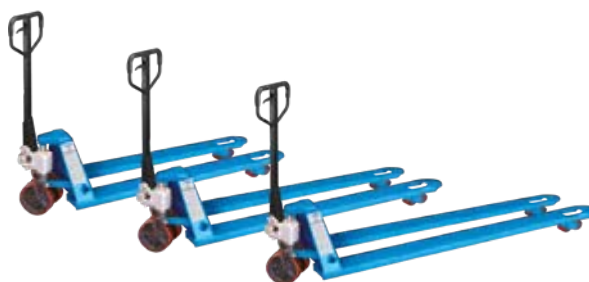
**0028-XL**
**NEW**
**TRANSPALLET MANUALE A FORCHE LUNGHE**

 a partire da  
**€ 615,90**

Portata	Altezza forche	Dimensioni forche	Art.	€	Promo
2000 kg	85 ÷ 200 mm	1500 x 540 mm	0028/1500	<del>€ 865,00</del>	€ 615,90
2000 kg	85 ÷ 200 mm	1800 x 540 mm	0028/1800	<del>€ 887,00</del>	€ 630,90
2000 kg	85 ÷ 200 mm	2000 x 540 mm	0028/2000	<del>€ 911,00</del>	€ 649,00

**0064**
**€ 757,00**
**TRANSPALLET MANUALE**

Con battistrada in poliuretano.

**€ 579,00**

Portata	2500 kg	Spessore telaio	3 mm
Altezza forche	85 ÷ 200 mm	Ruota anteriore	Singola
Dimensioni forche	900 x 540 mm	Peso netto	68,5 kg

**S2/800**
**€ 1310,00**
**SOLLEVATORE PER PALLETS**

A pantografo.

**€ 1010,00**

Portata	1000 kg	Battistrada	Poliuretano
Altezza forche	85 ÷ 800 mm	Ruota anteriore	Singola
Dimensioni forche	1170 x 540 mm	Peso netto	117 kg

**0782**
**€ 1240,00**
**SOLLEVATORE CON PIATTAFORMA E FORCHE**

**€ 951,00**

Portata	400 kg
Altezza forche	85 ÷ 1500 mm
Dimensioni forche	545 x 650 mm
Piattaforma	576 x 650 mm
Ruote sterzanti	Ø 127 x 40 mm
Ruote fisse	Ø 75 x 40 mm
Battistrada	Poliuretano
Dimensioni	1100 x 600 x 1725h mm
Peso netto	95 kg

**0143A**
**€ 2100,00**
**SOLLEVATORE PER PALLET**

Con freno e pedale di sollevamento.

**€ 1590,00**

Portata	1000 kg
Altezza forche	90 ÷ 1600 mm
Dimensioni forche	1150 x 550 mm
Sezione forche	160 x 55 mm
Altezza montante	2100 mm
Battistrada	Poliuretano
Ruota anteriore	Doppia
Dimensioni	920 x 1670 x 2100h mm
Peso netto	250 kg

0143/25

€ 2320,00

**SOLLEVATORE MANUALE PER PALLET**

Con montante telescopico doppio, freno e pedale di sollevamento.

Portata	1000 / 800 kg
Altezza forche	75 ÷ 1600 ÷ 2500 mm
Dimensioni forche	1150 x 550 mm
Sezione forche	160 x 55 mm
Altezza montante	1840 mm
Battistrada	Poliuretano
Ruota anteriore	Doppia
Dimensioni	1670 x 920 x 1840h mm
Peso netto	310 kg



€ 1800,00

0690/07P

€ 104,00

**SERIE CHIAVI COMBinate CON TESTA A CRICCHETTO SNODATA**

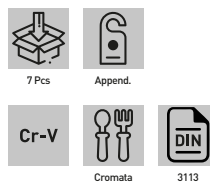

Misure 8 - 10 - 11 - 13 - 15 - 17 - 19 mm



€ 75,10

0690/12P

€ 166,00

**SERIE CHIAVI COMBinate CON TESTA A CRICCHETTO SNODATA**

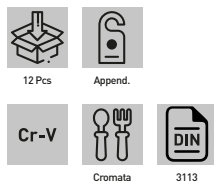

Misure 8 - 9 - 10 - 11 - 12 - 13 - 14 - 15 - 16 - 17 - 18 - 19 mm



€ 107,00

0700/07P

€ 72,80

**SERIE CHIAVI COMBinate CON TESTA A CRICCHETTO**

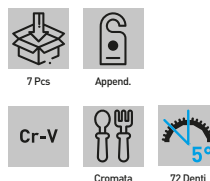

Misure 8 - 10 - 11 - 13 - 15 - 17 - 19 mm



€ 55,40

0700/12P

€ 131,00

**SERIE CHIAVI COMBinate CON TESTA A CRICCHETTO**

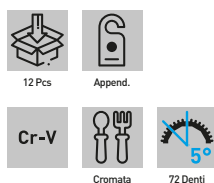

Misure 8 - 9 - 10 - 11 - 12 - 13 - 14 - 15 - 16 - 17 - 18 - 19 mm



€ 103,00

0546

€ 55,20

**SERIE CHIAVI COMBinate SATINATE**

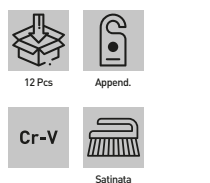

Misure 6 - 7 - 8 - 9 - 10 - 11 - 12 - 13 - 14 - 17 - 19 - 22 mm



€ 36,70

0544

€ 145,00

**SERIE CHIAVI COMBinate SATINATE**



Misure 6-7-8-9-10-11-12-13-14-15-16-17-18-19-20-21-22-23-24-25-26-27-28-30-32 mm



€ 115,00

0200

€ 33,50

**SERIE CHIAVI FISSE CROMATE, LUCIDATE A SPECCHIO**

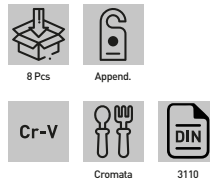

Misure 6x7 - 8x9 - 10x11 - 12x13 - 14x15 - 16x17 - 18x19 - 20x22 mm



€ 23,10

**0201** € 77,50

**SERIE CHIAVI FISSE CROMATE, LUCIDATE A SPECCHIO**

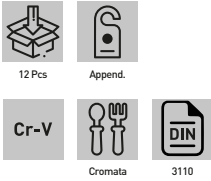

Misure 6x7 - 8x9 - 10x11 - 12x13 - 14x15 - 16x17 - 18x19 - 20x22 - 21x23 - 24x27 - 25x28 - 30x32 mm



**€ 42,60**

**0199** € 55,20

**SERIE CHIAVI COMBinate CROMATE, LUCIDATE A SPECCHIO**

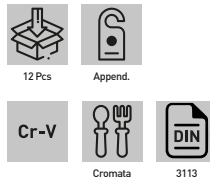

Misure 6 - 7 - 8 - 9 - 10 - 11 - 12 - 13 - 14 - 17 - 19 - 22 mm



**€ 35,80**

**0208** € 132,00

**SERIE CHIAVI COMBinate CROMATE, LUCIDATE A SPECCHIO**

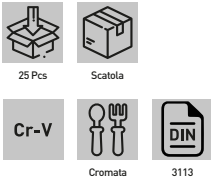

Misure 6-7-8-9-10-11-12-13-14-15-16-17-18-19-20-21-22-23-24-25-26-27-28-30-32 mm



**€ 96,00**

**0204** € 169,00

**SERIE CHIAVI COMBinate CROMATE, LUCIDATE A SPECCHIO**

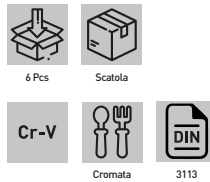

Misure 34 - 36 - 38 - 41 - 46 - 50 mm



**€ 129,00**

**0199P** € 65,30

**SERIE CHIAVI COMBinate CROMATE, LUCIDATE A SPECCHIO**

Misure in pollici.

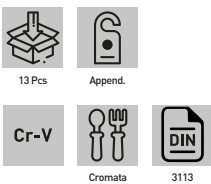

Misura 1/4" - 5/16" - 3/8" - 7/16" - 1/2" - 9/16" - 5/8" - 11/16" - 3/4" - 13/16" - 7/8" - 15/16" - 1"



**€ 52,80**

**0221** € 17,50

**SERIE CHIAVI FISSE**

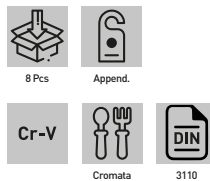

Misure 6x7 - 8x9 - 10x11 - 12x13 - 14x15 - 16x17 - 18x19 - 20x22 mm



**€ 13,80**

**0222** € 42,40

**SERIE CHIAVI FISSE**

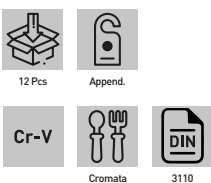

Misure 6x7 - 8x9 - 10x11 - 12x13 - 14x15 - 16x17 - 18x19 - 20x22 - 21x23 - 24x27 - 25x28 - 30x32 mm



**€ 29,50**

**0073** € 19,00

**SERIE CHIAVI COMBinate**

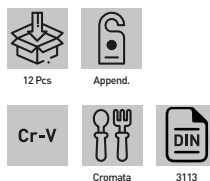

Misure 6 - 7 - 8 - 9 - 10 - 11 - 12 - 13 - 14 - 17 - 19 - 22 mm



**€ 15,20**

**0223** €75,20

**SERIE CHIAVI COMBinate**



25 Pcs  
 Scatola  
 Cr-V  
 Cromata  
 DIN 3113

Misure 6-7-8-9-10-11-12-13-14-15-16-17-18-19-20-21-22-23-24-25-26-27-28-30-32 mm

€ 61,10

**0476** €67,60

**SERIE CHIAVI POLIGONALI CROMATE, LUCIDATE A SPECCHIO**



12 Pcs  
 Append.  
 Cr-V  
 Cromata  
 DIN 838

Misure 6x7 - 8x9 - 10x11 - 12x13 - 14x15 - 16x17 - 18x19 - 20x22 - 21x23 - 24x27 - 25x28 - 30x32 mm

€ 55,00

**0134S** €33,50

**SERIE CHIAVI POLIGONALI PIATTE**



8 Pcs  
 Scatola  
 Cr-V  
 Cromata  
 DIN 837

Misure 100 - 6x7 mm, 115 - 8x9 mm, 130 - 10x11 mm, 145 - 12x13 mm, 160 - 14x15 mm, 170 - 16x17 mm, 185 - 18x19 mm, 205 - 20x20 mm

€ 27,20

**0541S** €30,80

**SERIE CHIAVI PER RACCORDI**

Da 8mm a 14mm esagonali, da 17mm a 22mm poligonali.



6 Pcs  
 Scatola  
 Cr-V  
 Cromata  
 DIN 3118

Misure 140 - 8x10 mm, 150 - 9x11 mm, 175 - 11x13 mm, 175 - 12x14 mm, 210 - 17x19 mm, 220 - 19x22 mm

€ 25,00

**0477** €29,50

**SERIE CHIAVI POLIGONALI CROMATE, LUCIDATE A SPECCHIO**



8 Pcs  
 Append.  
 Cr-V  
 Cromata  
 DIN 838

Misure 6x7 - 8x9 - 10x11 - 12x13 - 14x15 - 16x17 - 18x19 - 20x22 mm

€ 24,50

**0196** €27,70

**SERIE CHIAVI COMBinate CORTE CROMATE, LUCIDATE A SPECCHIO**



10 Pcs  
 Append.  
 Cr-V  
 Cromata

Misure 10-11-12-13-14-15-16-17-18-19 mm

€ 21,90

**0187** €40,20

**SERIE CHIAVI COMBinate MULTILOCK**

Adatte per dadi e bulloni metrici, a pollici, torx e XZN.

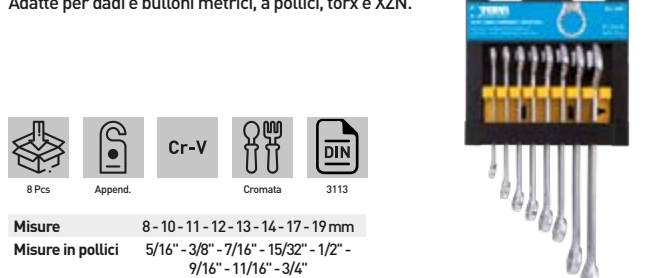

8 Pcs  
 Append.  
 Cr-V  
 Cromata  
 DIN 3113

Misure 8 - 10 - 11 - 12 - 13 - 14 - 17 - 19 mm

Misure in pollici 5/16" - 3/8" - 7/16" - 15/32" - 1/2" - 9/16" - 11/16" - 3/4"

Misure torx E10 - E12 - E14 - E16 - E18 - E22 - E24

Misure XZN M8 - M10 - M11 - M12 - M13 - M14 - M17 - M19

€ 31,80

**0714** €125,00

**SET CHIAVI A SETTORE**



8 Pcs  
 Scatola  
 Cr-Mo  
 Cromata

Serie 35 ÷ 120  
Misure 35÷60 60÷90 90÷120

€ 94,70



**0340S**

€ 61,30

**SERIE CHIAVI A DOPPIA BUSSOLA SNODATE**

Ideali per svitare o avvitare dadi e bulloni situati in posizioni difficili da raggiungere.



Misure 8x9-10x11-12x13-14x15-16x17-18x19 mm



€ 46,80

**0393/A**

€ 108,00

**SERIE CHIAVI A PIPA DOPPIE ESAGONALI-POLIGONALI**



Misure 6-7-8-10-11-12-13-14-17-19



€ 78,50

**0442**

€ 93,10

**SERIE CHIAVI A TUBO ESAGONALI**

Lucidate a specchio con corpo esagonale.

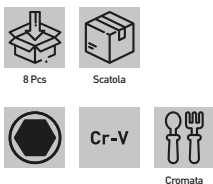

Misure 105 - 6x7 mm, 110 - 8x9 mm, 120 - 10x11 mm, 140 - 12x13 mm, 145 - 14x15 mm, 155 - 16x17 mm, 165 - 18x19 mm, 170 - 20x22 mm



€ 77,60

**0540S**

€ 19,40

**SERIE DI CHIAVI A TUBO ESAGONALI**

Tipo leggero, con spina di manovra a 3 diametri.

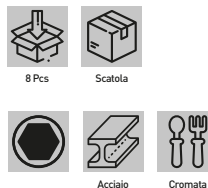

Misure 6x7 8x9 10x11 12x13 14x15 16x17 18x19 20x22 mm



€ 16,00

**0558/GE**

€ 14,60

**SERIE CHIAVI ESAGONALI**

Con testa a giravite ph o taglio, con manico multiuso utilizzabile sia come impugnatura a t che come estensione della chiave.



Misure 2 - 2,5 - 3 - 4 - 5 - 6 - 8 - 10 mm  
Giravite a croce PH0 (3mm) - PH1 (4mm) - PH2 (5 mm)  
Giravite a taglio per meccanica 6mm



€ 11,50

**0215X**

**SERIE CHIAVI ESAGONALI LUNGHE CON PUNTA SFERICA**



Misura	Art.	€	Promo
1,5 - 2 - 2,5 - 3 - 4 - 5 - 6 - 8 - 10	0215	€ 12,50	€ 9,50
1/16" - 5/64" - 3/32" - 1/8" - 5/32" - 3/16" - 1/4" - 5/16" - 3/8"	0215P	€ 12,50	€ 9,50



€ 9,50

**0545/EF**

€ 34,40

**SERIE CHIAVI ESAGONALI COLORATE CON PUNTA SFERICA**

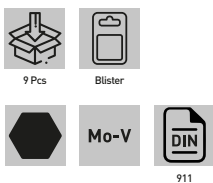

Misure 1,5 - 2 - 2,5 - 3 - 4 - 5 - 6 - 8 - 10 mm



€ 26,90

**0558/EM**

€ 18,40

**SERIE CHIAVI ESAGONALI CON PUNTA DIAMANTATA**

La punta diamantata consente una perfetta presa evitando di rovinare la testa della vite. Questa tipologia di punta è anche molto efficace con viti già rovinate.

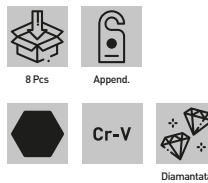

Misure 1,5 - 2 - 2,5 - 3 - 4 - 5 - 6 - 8 mm



€ 14,60

**0558/EP** €18,40

**SERIE CHIAVI ESAGONALI CON PUNTA DIAMANTATA**

La punta diamantata consente una perfetta presa evitando di rovinare la testa della vite. Questa tipologia di punta è anche molto efficace con viti già rovinate.

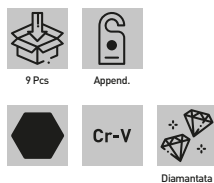

Misure 5/64" - 3/32" - 7/64" - 1/8" - 9/64" - 5/32" - 3/16" - 7/32" - 1/4"

€14,20

**0400** €69,80

**SERIE CHIAVI ESAGONALI MASCHIO A "T"**

Con asta scorrevole che le rende versatili all'uso in situazioni difficili e in condizioni gravose.

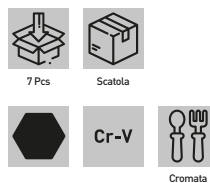

Misure 2 - 3 - 4 - 5 - 6 - 8 - 10 mm

€58,10

**0190** €78,30

**SERIE CHIAVI ESAGONALI A T SPEEDY**

Con pratica impugnatura girevole "Speedy" per una maggiore velocità di utilizzo.

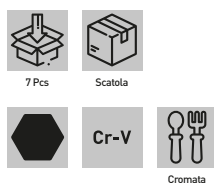

Misure 2 - 3 - 4 - 5 - 6 - 8 - 10 mm

€59,50

**0220** €14,70

**SERIE CHIAVI TORX LUNGHE**

Con foro di guida.

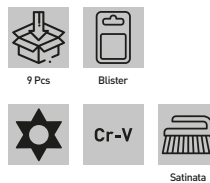

Misure T10 - T15 - T20 - T25 - T27 - T30 - T40 - T45 - T50

€10,10

**0220/C** €9,00

**SERIE CHIAVI TORX CORTE**

Con foro di guida.



Misure T10 - T15 - T20 - T25 - T27 - T30 - T40 - T45 - T50

€6,80

**0545/TF** €37,10

**SERIE CHIAVI TORX COLORATE**

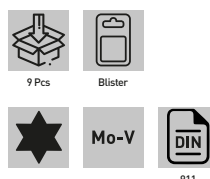

Misure T10 - T15 - T20 - T25 - T27 - T30 - T40 - T45 - T50

€29,50

**0558/TX** €18,40

**SERIE CHIAVI TORX CON PUNTA DIAMANTATA**

La punta diamantata consente una perfetta presa evitando di rovinare la testa della vite. Questa tipologia di punta è anche molto efficace con viti già rovinate.

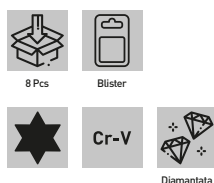

Misure T9 - T10 - T15 - T20 - T25 - T27 - T30 - T40

€14,60

**0405** €70,80

**SERIE CHIAVI TORX MASCHIO A "T"**

Con asta scorrevole che le rende versatili all'uso in situazioni difficili e in condizioni gravose.

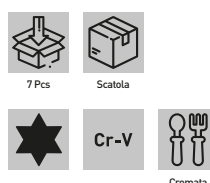

Misure T8-T9-T10-T15-T20-T25-T30

€55,50

**0190T**
**€74,60 NEW**
**SERIE CHIAVI TORX A T "SPEEDY"**

Chiavi esagonali in alluminio spazzolato e in acciaio al Cr-V ad alta resistenza, ideali per viti torx incassate. Pratica impugnatura girevole "speedy" per una presa più salda e una maggiore facilità e rapidità di utilizzo. Misure da T10 a T40.



7 Pcs

Scatola



Cr-V

Cromata

**€ 57,50**

Misure T10 - T15 - T20 - T25 - T27 - T30 - T40

**0077**
**€6,40**
**CHIAVE FILTRO A CATENA**

Blister



Valigetta

Acciaio

**€ 4,70**

 Diametro massimo filtro 110 mm  
 Nastro 380 mm

**0806/020**
**€114,00**
**GIRAVITE DINAMOMETRICO DIGITALE**

ISO 6789-2017, serraggio in senso orario e antiorario, diagnostica sonora e a vibrazione della coppia raggiunta preimpostata.



Valigetta

1/4"

**€ 92,60**

SCALE DI MISURAZIONE:	Nm / lbft / lbin	Autospegnimento	5 min.
Capacità	0 ÷ 20 Nm	Lunghezza	175 mm
Letture	0,01 Nm	Batteria	2 x 1,5 V AAA
Precisione	±2%	Temperatura di esercizio	0 °C - 40 °C
Modalità operativa	Peak / Track	Temperatura stoccaggio	-5 °C - 45 °C

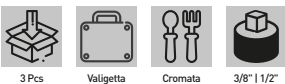
**0137**
**€64,10**
**CHIAVE DINAMOMETRICA**

3 Pcs

Valigetta

Cromata

3/8" 1/2"

**€ 46,60**

 Capacità 28 ÷ 210 Nm  
 Prolunga 120 mm

**0352-**
**CHIAVE FILTRO A NASTRO**

Scatola

Acciaio

**a partire da  
€ 16,90**

Diametro massimo filtro	Nastro	Art.	€	Promo
180 mm	610 mm	0352/01	€ 21,00	€ 16,90
220 mm	800 mm	0352/02	€ 22,00	€ 17,90

**0809-**
**CHIAVE DINAMOMETRICA ELETTRONICA DIGITALE**

Permette serraggi in senso orario e antiorario e una diagnostica luminosa e sonora dello stato della coppia.



Valigetta

Cromata

**a partire da  
€ 91,40**

SCALE DI MISURAZIONE	Attacco quadro	Lunghezza	Art.	€	Promo
Nm / kgf-cm / lbf-ft / lbf-in	1/4"	200 mm	0809/030	€ 111,00	€ 91,40
Nm / kgf-m / lbf-ft / lbf-in	3/8"	230 mm	0809/080	€ 119,00	€ 97,90
Nm / kgf-m / lbf-ft / lbf-in	1/2"	275 mm	0809/100	€ 125,00	€ 103,00

**0268A**
**€102,00**
**MISURATORE DIGITALE DI COPPIA**

Strumento di monitoraggio della torsione. Applicato ad una chiave a cricco può essere usato come chiave dinamometrica. Schermo LCD retroilluminato, modalità operativa Picco e Traccia. Funzione di autospegnimento.

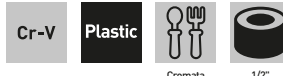

Cr-V

Plastic

Cromata

1/2"

**€ 77,70**

Modalità operativa	Picco/traccia	Precisione	±2%
SCALE DI MISURAZIONE:	Nm/kgm/kgcm lbft/lbin	Dimensioni	75 x 44mm
Capacità	40 ÷ 200 Nm	Batteria	1 x 3 V CR2032
Letture	0,1 Nm	Temperatura di esercizio	-10°C-60 °C (14°F-139.9 °F)
Memorie	50	Temperatura stoccaggio	-20°C -70°C [-4 °F-157.9°F]

**0803-**
**CHIAVI DINAMOMETRICHE**

ISO 6789-2017.



Valigetta

Satinata

**a partire da  
€ 98,00**

Attacco	Capacità	Lunghezza	Art.	€	Promo
3/8"	20 - 110 Nm	380 mm	0803/110	€ 145,00	€ 98,00
1/2"	40 - 210 Nm	535 mm	0803/210	€ 200,00	€ 137,00
3/4"	140 - 700 Nm	1085 mm	0803/700	€ 677,00	€ 520,00

**0803/S210** € 333,00

**CHIAVE DINAMOMETRICA IN SET**

ISO 6789-2017.



**€ 235,00**

Attacco chiavi	14 x 18 mm
Testa reversibile	1/2"
Capacità	40 ÷ 210 Nm

Precisione	±4%
Risoluzione	1 Nm
Chiavi	13 - 14 - 15 - 17 - 19 - 22 - 24 - 27 - 30 mm

**0360** € 81,60

**MOLTIPLICATORE DI FORZA**

Smontaruote per autocarro, fornito in valigetta di plastica.



**€ 69,60**

Bussole da 1"	32 - 33 mm
Rapporto	1 : 56
Forza massima	3000 Nm

Forza di lavoro	1000 Nm
Peso netto	7 kg

**0803/S080** € 226,00

**CHIAVE DINAMOMETRICA IN SET**

ISO 6789-2017.



**€ 183,00**

Attacco chiavi	14x 18 mm
Testa reversibile	3/8"
Capacità	15 ÷ 80 Nm

Precisione	±4%
Chiavi	17 - 22 - 24 - 26 - 27 - 30 mm
Risoluzione	0,5 Nm

**G090-**

**CRICCHETTO ERGONOMICO**

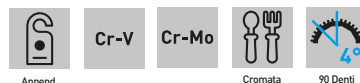

**a partire da € 17,90**

Lunghezza	Attacco quadro	Art.	€	Promo
145 mm	1/4"	G090/1/4	€ 22,60	€ 17,90
195 mm	3/8"	G090/3/8	€ 27,60	€ 22,70
265 mm	1/2"	G090/1/2	€ 31,30	€ 26,30

**0494-**

**CRICCHETTO ERGONOMICO CON TESTA ANTISPORCO**

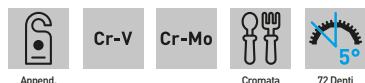

**a partire da € 20,90**

Lunghezza	Attacco quadro	Art.	€	Promo
165 mm	1/4"	0494/1/4	€ 27,40	€ 20,90
215 mm	3/8"	0494/3/8	€ 31,30	€ 24,60
276 mm	1/2"	0494/1/2	€ 37,70	€ 30,20

**CN450NX**

**CRICCHETTO ERGONOMICO**

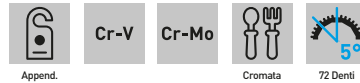

**a partire da € 20,50**

Lunghezza	Attacco quadro	Art.	€	Promo
150 mm	1/4"	CN450N1/4A	€ 27,30	€ 20,50
205 mm	3/8"	CN450N3/8A	€ 31,60	€ 22,50
250 mm	1/2"	CN450N1/2A	€ 32,70	€ 24,90

**0195** € 48,90

**SERIE CHIAVI A BUSSOLA TORX**

Adatte per bulloni torx.



**€ 39,50**

Misure torx	1/4": E4 - E5 - E6 - E7 - E8 - E10 - E11 3/8": E4 - E5 - E6 - E7 - E8 - E10 - E11 - E12 - E14 - E16 - E18 - E20 1/2": E10 - E11 - E12 - E14 - E16 - E18 - E20 - E22 - E24
-------------	---

**0589** € 75,10

**SERIE BUSSOLE MULTIPROFILO RIBASSATE**

Con foro passante, composto da 11 bussole, 1 cricchetto reversibile ribassato con foro passante e accessori, adatte a esagoni metrici, in pollici, torx, XZN, barre filettate e prigionieri, di altezza ridotta per poter operare in piccoli spazi.



Bussole	4,5 - 5 - 5,5 - 6 - 7 - 8 - 9 - 10 - 11 - 12 - 13 mm
---------	--

Cricchetto reversibile	
Prolunga	50 mm
Adattatore	1/4"

Adattatore inserti	
Inserti	PH: 1 - 2 - 3 (S2) Torx: T10-T15-T20-T25-T30-T40 (S2)



**€ 63,30**



**0624**
**€ 70,70**
**SERIE CHIAVI A BUSSOLA DA 1/4"**



Bussole da 1/4"	4 - 4.5 - 5 - 5.5 - 6 - 7 - 8 - 9 - 10 - 11 - 12 - 13 - 14 mm
Bussole con inserti	1/4" : T8 - T10 - T15 - T20 - T25 - T30 - T40 - H3 - H4 - H5 - H6 - H7 - H8 - SL4 - SL5.5 - SL7 - PH1 - PH2 - PH3 - PZ1 - PZ2 - PZ3
Cricchetto reversibile	1/4"
Prolunga flessibile	1/4" - 150 mm
Prolunghe da 1/4"	50 - 100 mm
Manico per bussole	1/4"
Snodo universale	1/4"
Leva a T scorrevole	1/4"
Chiavi esagonali	1,27 - 1,5 - 2 - 2.5 mm

**€ 58,60**
**0679**
**€ 80,90**
**SERIE CHIAVI A BUSSOLA DA 3/8" E 1/4"**

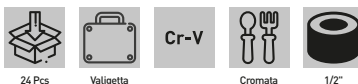
Bussole da 3/8"	9 - 10 - 11 - 12 - 13 - 14 - 15 - 17 - 19 mm
Misure bussole per candela	3/8" : 16 - 21 mm
Prolunghe da 3/8"	75 - 150 mm
Snodo universale	3/8"
Raccordo	F. 1/2" - M. 3/8"
Cricchetto reversibile	3/8"
Bussole da 1/4"	4 - 4.5 - 5 - 5.5 - 6 - 7 - 8 - 9 - 10 - 11 - 12 - 13 mm
Manico per bussole	1/4"
Raccordo	F. 3/8" - M. 1/4"
Bussole porta inserti	1/4"
Inserti	PH1 - PH2 - PH3 - H3 - H4 - H5 - H6 - H7 - SL4 - SL5.5 - SL7

**€ 56,30**
**0620**
**€ 125,00**
**SERIE CHIAVI A BUSSOLA DA 1/2"**

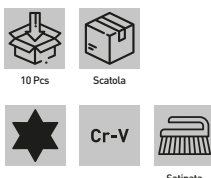
Bussole da 1/2"	10 - 11 - 12 - 13 - 14 - 15 - 16 - 17 - 18 - 19 - 20 - 21 - 22 - 23 - 24 - 27 - 30 - 32 mm
Misure bussole per candela	1/2" : 21 mm
Prolunghe da 1/2"	125 - 250 mm
Snodo universale	1/2"
Leva a T scorrevole	1/2"
Cricchetto reversibile	1/2"

**€ 80,00**
**0622**
**€ 53,20**
**SERIE BUSSOLE CON INSERTI TORX**

Misure	T20 - T25 - T27 - T30 - T40 T45 - T50 - T55 - T60 - T70
--------	---

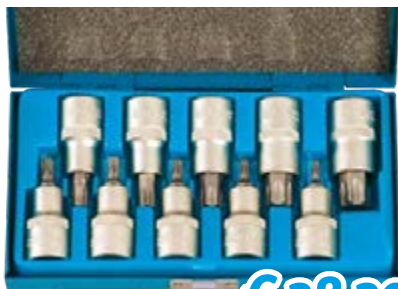
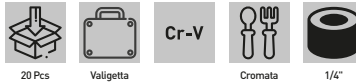
**€ 38,30**
**S520**
**€ 43,10**
**SERIE BUSSOLE ESAGONALI A POLLICE DA 1/4"**

Bussole da 1/4"	5/32" - 3/16" - 7/32" - 1/4" - 9/32" - 5/16" - 11/32" - 3/8" - 13/32" - 7/16" - 15/32" - 1/2" - 9/16"
Snodo universale	1/4"
Prolunghe da 1/4"	2", 4", 6"
Leva a T scorrevole	1/4"
Manico per bussole	1/4"
Cricchetto reversibile	1/4"

**€ 33,80**
**S328**
**€ 141,00**
**SERIE CHIAVI A BUSSOLA DA 1/2"**

Bussole da 1/2"	8 - 9 - 10 - 11 - 12 - 13 - 14 - 15 - 16 - 17 - 18 - 19 - 20 - 21 - 22 - 23 - 24 - 27 - 30 - 32 mm
Misure bussole per candela	1/2" : 16 - 21 mm
Prolunghe da 1/2"	75 - 150 - 250 mm
Snodo universale	1/2"
Raccordo	F. 3/8" - M. 1/2"
Cricchetto reversibile	1/2"

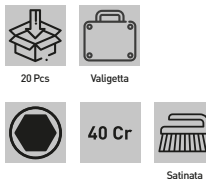
**€ 113,00**
**0181**
**€ 167,00**
**SERIE CHIAVI A BUSSOLA DA 3/4"**

Misure	19 - 21 - 22 - 23 - 24 - 26 - 27 - 30 - 32 - 34 - 36 - 38 - 41 - 46 - 48 - 50 mm
Cricchetto reversibile	3/4"
Leva a T scorrevole	3/4"
Prolunghe	3/4" : 100 - 200 mm

**€ 129,00**
**S108**
**€ 188,00**
**SERIE CHIAVI A BUSSOLA**

13 BUSSOLE 1/4", 8 BUSSOLE LUNGHE 1/4", 5 BUSSOLE LUNGHE TORX 1/4", 17 BUSSOLE 1/2", 5 BUSSOLE LUNGHE 1/2", 8 BUSSOLE TORX 1/2", 18 BUSSOLE INSERTO 1/4", 2 BUSSOLE CANDELA 1/2", 1 BUSSELLA PORTAINSERI 1/2", 17 INSERTI, 2 PROLUNGHE 1/4", 2 PROLUNGHE 1/2", 1 RACCORDO F.3/8" M.1/2", 1 SNODO UNIVERSALE 1/4", 1 SNODO UNIVERSALE 1/2", 1 LEVA A T SCORREVOLE 1/4", 3 CHIAVI ESAGONALI

**€ 156,00**

0618

€ 208,00

**SERIE CHIAVI A BUSSOLA DA 1/2" E 1/4"**

94 UTENSILI REALIZZATI IN CROMO VANADIO, CON CHIAVI A CRICCHETTO REVERSIBILE DA 1/4", 3/8" E 1/2", PROLUNGHE, INSERTI E CHIAVI ESAGONALI.



€ 156,00

S179

€ 322,00

**SERIE CHIAVI A BUSSOLA**

79 UTENSILI REALIZZATI IN CROMO VANADIO, CON CHIAVI A CRICCHETTO REVERSIBILE DA 1/4", 3/8" E 1/2", PROLUNGHE, INSERTI E CHIAVI ESAGONALI.



€ 267,00

I340

€ 247,00

**SERIE BUSSOLE AD IMPATTO, SERIE NORMALE E LUNGHE**



€ 204,00

Bussole da 1/2"	9-10-11-12-13-14-15-16-17-18-19-20-21-22-23-24-26-27-30 mm
Bussole lunghe da 1/2"	9-10-11-12-13-14-15-16-17-18-19-20-21-22-23-24-26-27-30 mm
Snodo universale	1/2"
Prolunghe da 1/2"	125 mm

SI4E3N013

€ 62,30

**SERIE BUSSOLE AD IMPATTO, SERIE NORMALE**

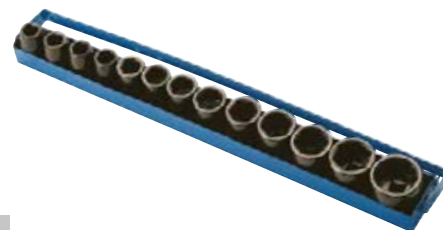

€ 43,70

Bussole	10, 11, 12, 13, 14, 16, 17, 19, 21, 22, 24, 27, 30 mm
---------	---

SI413M006

€ 54,40

**SERIE BUSSOLE ESAGONALI MASCHIO AD IMPATTO**



€ 42,00

Bussole	8, 10, 12, 14, 17, 19 mm
Lunghezza	60 mm

SI423M006

€ 62,30

**SERIE BUSSOLE TORX MASCHIO AD IMPATTO**

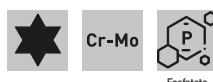
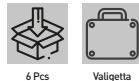

€ 43,90

Lunghezza	60 mm
Bussole	T40, T45, T50, T55, T60, T70

0341

€ 38,70

**SERIE CHIAVI BUSSOLA ESAGONALI IMPACT RIVESTITE IN PLASTICA**



€ 30,20

Misure	17 - 19 - 21 mm
Lunghezza	87 mm

0341/5S

€ 54,40

**SERIE CHIAVI BUSSOLA ESAGONALI IMPACT RIVESTITE IN PLASTICA**

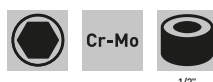

€ 41,50

Misure	17 - 19 - 21 - 22 - 24 mm
Lunghezza	87 mm

**0341/3LS**

€ 59,70

**SERIE CHIAVI BUSSOLA ESAGONALI  
IMPACT RIVESTITE IN PLASTICA**

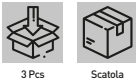

3 Pcs Scatola

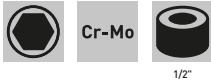

Cr-Mo

1/2"

Misure 17 - 19 - 21 mm  
Lunghezza 150 mm



€ 45,60

**I306**

€ 74,00

**SERIE CHIAVI A BUSSOLA  
LUNGHE AD IMPATTO**

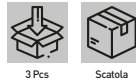

3 Pcs Scatola

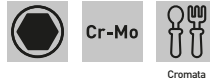

Cr-Mo

Cromata

Misure 17 - 19 - 21 mm  
Lunghezza 150 mm



€ 60,80

**I217**

€ 326,00

**SERIE BUSSOLE AD IMPATTO,  
SERIE NORMALE**



17 Pcs Valigetta

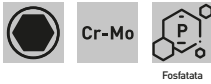

Cr-Mo

Fosfatata

Misure 19 - 21 - 22 - 24 - 27 - 30 - 32 - 33 - 34 -  
35 - 36 - 38 - 40 - 41 - 46 - 50 - 55 mm



€ 269,00

**I109**

€ 186,00

**SERIE BUSSOLE AD IMPATTO**



9 Pcs Valigetta

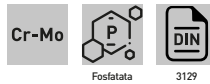

Cr-Mo

Fosfatata

DIN 3129

Bussole da 1" 21 - 22 - 24 - 26 - 30 - 38 mm  
Bussole lunghe da 1" 27 - 28 - 32 mm



€ 144,00

**SI4E1N008**

€ 170,00

**SERIE BUSSOLE AD IMPATTO,  
SERIE NORMALE**



8 Pcs Scatola

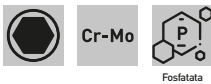

Cr-Mo

Fosfatata

Bussole 24, 27, 30, 32, 33, 36, 38, 41 mm



€ 134,00

**E191-**

**ESTRATTORE A 3 GRIFFE**



Scatola

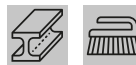

Acciaio

Satinata



a partire da  
€ 51,20

Dimensioni	Art.	€	Promo
Max Ø 120 mm - h 101 mm	E191/120	€ 60,50	€ 51,20
Max Ø 200 mm - h 150 mm	E191/200	€ 113,00	€ 90,40

**E190-**

**ESTRATTORE A 2 GRIFFE**



Scatola

C45



Satinata



a partire da  
€ 25,70

Dimensioni	Art.	€	Promo
Max Ø 80 mm - h 100 mm	E190/080	€ 31,50	€ 25,70
Max Ø 130 mm - h 100 mm	E190/130	€ 41,20	€ 29,50
Max Ø 160 mm - h 150 mm	E190/160	€ 50,60	€ 37,00
Max Ø 200 mm - h 150 mm	E190/200	€ 54,60	€ 40,30

**CBF1/10P**

€ 74,80

**SERIE CHIAVI A BUSSOLA  
FLESSIBILI CON IMPUGNATURA**

Ansi, bicomponente.



10 Pcs



Scatola



Cr-V

Misure 5 - 5,5 - 6 - 7 - 8 - 9 - 10 - 11 - 12 - 13 mm



€ 60,80



**CB01/11P**

€ 68,70

**SERIE CHIAVI A BUSSOLA  
CON IMPUGNATURA**

Ansi, bicomponente.



11 Pcs

Scatola



Cr-V



Cromata



€ 54,20

Misure 4 - 5 - 5.5 - 6 - 7 - 8 - 9 - 10 - 11 - 12 - 13 mm

**CB02/07P**

€ 55,40

**SERIE CHIAVI A BUSSOLA  
CON IMPUGNATURA**

Ansi, bicomponente con foro profondo.



7 Pcs



Scatola



Cr-V



Cromata



€ 46,00

Misure 4 - 5 - 5.5 - 6 - 7 - 8 - 9 mm

**CB02/11P**

€ 89,90

**SERIE CHIAVI A BUSSOLA  
CON IMPUGNATURA**

Ansi, bicomponente con foro profondo.



11 Pcs

Scatola



Cr-V



Cromata



€ 72,00

Misure 4 - 5 - 5.5 - 6 - 7 - 8 - 9 - 10 - 11 - 12 - 13 mm

**D880/006**

€ 25,10

**SERIE GIRAVITI DIAMANTATI**

Con lama nera e manico tricomponente realizzato in resina TPR altamente elastica e materiale polipropilene resistente all'olio. La punta diamantata consente una perfetta presa evitando di rovinare la testa della vite. Questa tipologia di punta è anche molto efficace con viti già rovinate.



6 Pcs



Append.



Mo-V



€ 19,10

Misure Taglio (-) 4 x 100 mm, (-) 5 x 125 mm, (-) 6 x 150 mm

Croce (+) PH 1 x 75 mm, (+) PH 2 x 100 mm, (+) PH 3 x 150 mm

**C880/006**

€ 17,00

**SERIE GIRAVITI**

Con punta magnetica fosfatata nera e manico realizzato in resina TPR altamente elastica e materiale polipropilene resistente all'olio.



6 Pcs



Append.



Cr-V



€ 14,20

Misure Taglio (-) 4 x 100 mm, (-) 5 x 125 mm, (-) 6 x 150 mm

Croce (+) PH 1 x 75 mm, (+) PH 2 x 100 mm, (+) PH 3 x 150 mm

**C881/006**

€ 11,00

**SERIE GIRAVITI TORX**

Con punta magnetica fosfatata nera e manico realizzato in resina TPR altamente elastica e materiale polipropilene resistente all'olio.



6 Pcs



Append.



Cr-V



Cromata



€ 8,20

Misure torx T10x75 mm, T15x100 mm, T20x100 mm, T25x125 mm, T27x125 mm, T30x150 mm

**0634**

€ 12,50

**SERIE GIRAVITI**



6 Pcs



Scatola



Cr-V



€ 9,70

Misure Taglio (-) 4x0,8x75 mm, (-) 5,5x1,0x100 mm, (-) 6,5x1,2x150 mm

Croce (+) PH 0x3x75 mm, (+) PH 1x5x100 mm, (+) PH 2x6x125 mm

**0880/307**

€ 20,40

**SERIE GIRAVITI**



7 Pcs



Scatola



Mo-V



€ 13,40

Taglio (-) 3,0x0,5x75 mm, (-) 4,0x0,8x100 mm, (-) 5,5x1,0x125 mm, (-) 6,5x1,2x150 mm, (-) 8,0x1,2x150 mm

Croce (+) PH 1x80 mm, (+) PH 2x100 mm



**CI80/006**

€ 22,80

**SERIE GIRAVITI ISOLATI**

1000V IEC 60900, con punta magnetica fosfatata nera e manico bi-colore in polipropilene resistente all'olio.



Misure (-) 0,6 x 3 x 100 mm, (-) 0,8 x 4 x 100 mm, (-) 1 x 5,5 x 125 mm  
 Croce (+) PH 0 x 3 x 60 mm, (+) PH 1 x 4,5 x 80 mm, (+) PH 2 x 6 x 100 mm



€ 18,90

**P880/06S**

€ 15,60

**SERIE GIRAVITI DI PRECISIONE**

Con punta magnetica brunita, impugnatura in materiale bicomponente con parte terminale libera di ruotare per un perfetto grip.

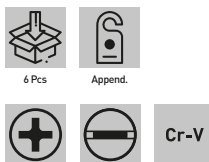

Taglio 1.2 x 50 mm, 2.0 x 50 mm, 3.0 x 50 mm  
 Croce PH 00 x 50 mm, PH 0 x 50 mm, PH 1 x 50 mm



€ 12,00

**0888**

€ 22,70

**PORTA INSERTI AD ANGOLO 90°**

Manico porta bit.

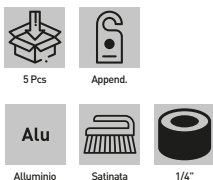

€ 17,20

**0358**

€ 32,30

**SERIE INSERTI, BUSSOLE E PORTA INSERTI**

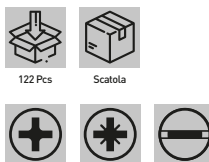

€ 24,60

**0626L**

€ 21,70

**SERIE INSERTI LUNGHI**

Con porta inserto magnetico.



Lunghezza 50 mm  
 Inserti  
 Torx con foro T7 - T8 - T10 - T15 - T20 - T25 - T30 - T35 - T40  
 Esagonali con foro 6 - 5 - 4 - 3 - 2.5 - 2 mm  
 Esagonali con foro 5/32 - 9/64 - 1/8 - 7/64 - 3/32 - 5/64  
 Spanner 4 - 6 - 8 - 10  
 Torq-set 6 - 8 - 10  
 Tri-wing 1 - 2 - 3 - 4



€ 17,50

**PI063**

€ 27,10

**KIT PORTA INSERTI MULTIUSO PER RIPARAZIONI**

Kit di 62 inserti più manico magnetizzato con tappo girevole per la riparazione di precisione dei tuoi apparecchi, inclusi smartphones, orologi ed elettrodomestici. La scatola porta inserti magnetizzata e la funzione click-clack consentono di mantenere organizzate le punte senza perderle.



€ 20,50

**0732**

€ 11,00 **NEW**

**SERIE DI INSERTI CON PORTA INSERTI**

Composta da 30 inserti, 1 adattatore e 1 porta inserti.



€ 8,30

**0403**

€ 17,50

**SERIE BUSSOLE E INSERTI ESAGONALI**

Composto da 6 bussole, 18 inserti, 1 adattatore per bussole e 1 giravite a cricchetto.

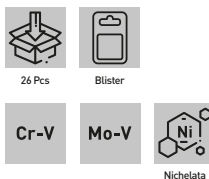

€ 13,70

Porta inserti magnetico 1  
 Taglio 3 - 4 - 5,5 - 7 mm  
 Spanner 3 - 4 - 5 - 6  
 Phillips PH1 - PH2 - PH3 - PH4

Pozi-driv PZ1 - PZ2 - PZ3 - PZ4  
 Torx T10 - T15 - T20 - T25 - T30 - T35 - T40  
 Torx con foro T10 - T15 - T20 - T25 - T30 - T35 - T40

Porta inserti a cricchetto 1  
 Porta inserti magnetico 1  
 Adattatore 25 mm  
 Bussole 5 - 6 - 7 - 8 - 9 - 10 mm  
 Taglio 3 - 4 - 5 - 6 - 7 mm  
 Phillips 0 - 1 - 2 - 3  
 Pozi-driv 0 - 1 - 2 - 3  
 Punta quadrata S0 - S1 - S2 - S3

**0404** €15,40

**SERIE BUSSOLE E INSERTI ESAGONALI**

Bussole in CR-V e inserti esagonali in acciaio S2, rivestiti di nichel, con porta inserto a cambio rapido.



Adattatore	25 mm	Taglio	3 - 4 - 5 - 5,5 - 6 - 7 mm
Porta inserti magnetico	1	Phillips	0 - 1 - 2 - 3
Prolunga per bussole	1	Pozi-driv	0 - 1 - 2 - 3
Bussole	5 - 6 - 7 - 8 - 9 - 10 - 11 - 12 mm	Punta quadrata	S0 - S1 - S2 - S3
		Torx	T10 - T15 - T20 - T25 - T30 - T40

**0402** €18,20

**SERIE INSERTI ESAGONALI**

In acciaio s2 e rivestiti di nichel, composto da 40 inserti e 1 cricchetto reversibile a 72 denti.



Attacco	1/4"	Punta quadrata	S0 - S1 - S2 - S3
Taglio	3 - 4 - 5 - 5,5 - 6 - 7 mm	Torx	T10 - T15 - T20 - T25 - T27 - T30 - T40
Phillips	2 x 0 - 2 x 1 - 2 x 2 - 2 x 3	Esagonali	2 - 2,5 - 3 - 4 - 5 - 5,5 - 6 mm
Pozi-driv	2 x 0 - 2 x 1 - 2 x 2 - 2 x 3		

**0277** €33,30

**SERIE BUSSOLE E INSERTI**

Con giravite e cricchetto.



**S018** €90,80

**SET RIVETTATRICI CON RIVETTI**



Rivetti	50 x ø2,4 mm - 50 x ø3,2 mm - 50 x ø4,0 mm - 50 x ø4,8 mm
Rivetti filettati	50 x M3 - 50 x M4 - 25 x M5 - 25 x M6 - 20 x M8
Descrizione	330 x 170 x 150 mm

**0455** €100,00

**RIVETTATRICE A DOPPIA LEVA PER INSERTI FILETTATI**

Leve lunghe per lavorare senza sforzo. Completa di 7 tiranti filettati e 7 testine.



Tiranti filettati	M3 - M4 - M5 - M6 - M8 - M10 - M12
Lunghezza	400 mm

**0469** €55,40

**RIVETTATRICE PER INSERTI FILETTATI**

Completa di 4 tiranti filettati e 4 testine. Manici ergonomici.



Tiranti filettati	M3 - M4 - M5 - M6
Lunghezza	200 mm

**0453** €44,80

**RIVETTATRICE A DOPPIA LEVA**

Leve lunghe per lavorare senza sforzo, anche con rivetti da 6.4mm. Serbatoio in plastica per recupero chiodo tranciato.



Rivetti	Ø 3,2 - 4,0 - 4,8 - 6,0 - 6,4 mm
Lunghezza	400 mm

**0020** €16,60

**SERIE PINZE PER ELETTRONICA**



€14,00

Lunghezza	110 + 125 mm
-----------	--------------

**0841** € 22,80

**PINZE A CRICCHETTO**

Con leva di sbloccaggio.



**€ 19,10**

Per capicorda preisolati	Ø 0,8 ÷ 3,5 mm / 0,25 ÷ 6 mm <sup>2</sup> AWG 22-10
Lunghezza	230 mm
Spessore	12 mm

**0847** € 74,30

**PINZA PER TERMINALI DRITTI PREISOLATI**

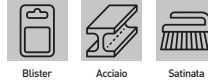
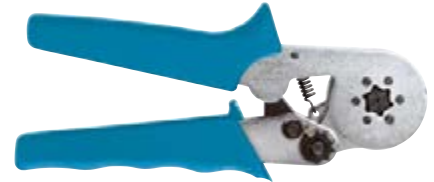
Con leva di sbloccaggio.

**€ 58,70**

Terminali	0,25 ÷ 6 mm <sup>2</sup> AWG 23-10
Lunghezza	175 mm
Spessore	12 mm

**0603** € 102,00

**SERIE PINZE PER FASCETTE AUTO**

**€ 86,10**
**0831-**
**PINZA IDRAULICA**

7 posizioni.

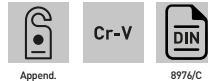
**a partire da € 5,60**

Lunghezza	Art.	€	Promo
175 mm	0831/175	€ 8,10	€ 5,60
250 mm	0831/250	€ 9,60	€ 6,20
300 mm	0831/300	€ 11,80	€ 9,80

**0834-**
**TENAGLIA CEMENTISTA**

**a partire da € 3,53**

Lunghezza	Art.	€	Promo
220 mm	0834	€ 5,80	€ 4,15
200 mm	0834/200	€ 4,89	€ 3,53
250 mm	0834/250	€ 6,10	€ 4,41
280 mm	0834/280	€ 7,70	€ 5,50

**0119-** NEW
**PINZA GRIP**

**a partire da € 3,78**

Lunghezza	Art.	€	Promo
130 mm	0119/5	€ 5,00	€ 3,78
180 mm	0119/7	€ 6,00	€ 4,54
220 mm	0119	€ 7,10	€ 4,60

**0126** € 14,60

**SERIE CACCIASPINE CON SUPPORTO IN PLASTICA**

**€ 11,50**

Dimensioni	Ø 3-4-5-6-8-10 mm
Lunghezza	150 mm

**0306** € 62,80

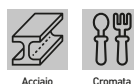
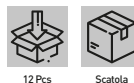
**SERIE SGORBIE PER INTAGLIATORE**

**€ 51,80**

Durezza	HRC 58-60
Lunghezza	215 mm

0160

€ 17,40

SERIE LIME DA FERRO  
CON MANICO ANATOMICO



5 Pcs

Blister

Acciaio



€ 14,20

Dimensioni

200 mm - 8"

0672/B

€ 10,70

FORBICE PER ELETTRICISTA

Con lama a rasoio microdentata, manico ergonomico bicolore antiscivolo.



Blister

INOX

Satinata



€ 6,50

Lunghezza

140 mm

0678

€ 21,10

PISTOLA PER SCHIUMA POLIURETANICA

Regolazione del flusso resina e della ghiera filettata di montaggio bombola.



Scatola



€ 15,10

Lunghezza

290 mm

0521

€ 10,40

PISTOLA SILICONE SUPER RINFORZATA



Nichelata



€ 7,90

0818/250

€ 11,00

FORBICE LAMIERA TIPO AMERICANO



Blister

Acciaio

Satinata



€ 8,50

Lunghezza

265 mm

0325

€ 13,90

FORBICE MULTIUSO

Con lama a rasoio microdentata, manico ergonomico antiscivolo bicolore.



Blister

INOX

Satinata



€ 10,70

Lunghezza

210 mm / 8" mm

0085

€ 12,90

PISTOLA SILICONE SUPER RINFORZATA



Nichelata



€ 10,30

0861

€ 21,10

PISTOLA PER TASSELLI CHIMICI DA 380ML



Nichelata



€ 15,10



**C960/AM01**
**€ 1190,00**
**CARRELLO COMPLETO DI UTENSILI PER AUTOMOTIVE**



142 Pcs



Termoformati inclusi	TM01/047, TM01/048, TM01/049
Dimensioni	770 x 460 x 985h mm
Dimensioni cassetto	566 x 405 mm
Altezza cassette	6 x 68 mm - 1 x 199 mm
Portata cassetto	6 x 25 kg - 1 x 40 kg

**€ 859,00**
**C960/CC01**
**€ 1190,00**
**CARRELLO COMPLETO DI UTENSILI**

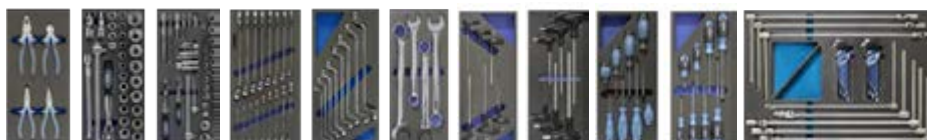
159 Pcs



Termoformati inclusi	TM01/002, TM01/010, TM01/012, TM01/014, TM01/016, TM01/018, TM01/023, TM01/025, TM01/030, TM01/033, TM01/042
Dimensioni	770 x 460 x 985h mm
Dimensioni cassetto	566 x 405 mm
Altezza cassette	6 x 68 mm - 1 x 199 mm
Portata cassetto	6 x 25 kg - 1 x 40 kg

**€ 901,00**
**C960/CC03**
**€ 1080,00 NEW**
**CARRELLO COMPLETO DI UTENSILI**

253 Pcs



Termoformati inclusi	TM01/068, TM01/069, TM01/070
Dimensioni	770 x 460 x 985h mm
Dimensioni cassetto	566 x 405 mm
Altezza cassette	6 x 68 mm - 1 x 199 mm
Portata cassetto	6 x 25 kg - 1 x 40 kg



**€ 799,00**
**C960/CC04**
**€ 1340,00 NEW**
**CARRELLO COMPLETO DI UTENSILI**

219 Pcs

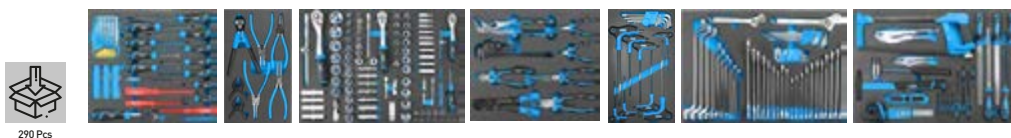

Termoformati inclusi	TM01/058, TM01/063, TM01/064, TM01/061
Dimensioni	770 x 460 x 985h mm
Dimensioni cassetto	566 x 405 mm
Altezza cassette	6 x 68 mm - 1 x 199 mm
Portata cassetto	6 x 25 kg - 1 x 40 kg

**€ 989,00**

**C960CA**€ 818,00 **NEW****CARRELLO COMPLETO DI UTENSILI**

290 Pcs

Termoformati inclusi	C960/1A, C960/2A, C960/3A, C960/4A, C960/5A, C960/7A, C960/8A
Dimensioni	770 x 460 x 985h mm
Dimensioni cassetto	566 x 405 mm
Altezza cassette	6 x 68 mm - 1 x 199 mm
Portata cassetto	6 x 25 kg - 1 x 40 kg



€ 699,00

**C960C3C**€ 654,00 **NEW****CARRELLO COMPLETO DI UTENSILI**

235 Pcs

Termoformati inclusi	C960/1A, C960/3A, C960/4A
Dimensioni	770 x 460 x 985h mm
Dimensioni cassetto	566 x 405 mm
Altezza cassette	6 x 68 mm - 1 x 199 mm
Portata cassetto	6 x 25 kg - 1 x 40 kg



€ 543,00

**C900/CC01**

€ 720,00

**CARRELLO COMPLETO DI UTENSILI**

113 Pcs

Termoformati inclusi	TM01/001, TM01/012, TM01/014, TM01/020, TM01/022, TM01/024, TM01/042
Dimensioni cassetteria	744 x 461 x 964h mm
Dimensioni cassetto	569 x 406 mm
Altezza cassette	4 x 45 mm - 1 x 145 mm - 1 x 225 mm
Portata cassetto	25 kg



€ 554,00

**C900/CC03**€ 882,00 **NEW****CARRELLO COMPLETO DI UTENSILI**

253 Pcs

Termoformati inclusi	TM01/068, TM01/069, TM01/070
Dimensioni	744 x 461 x 964h mm
Dimensioni cassetto	569 x 406 mm
Altezza cassette	4 x 45 mm - 1 x 145 mm - 1 x 225 mm
Portata cassetto	25 kg



€ 639,00

**C900/CC04**
**€ 1160,00 NEW**
**CARRELLO COMPLETO DI UTENSILI**

219 Pcs

Termoformati inclusi	TM01/058, TM01/063, TM01/064, TM01/061
Dimensioni	744 x 461 x 964h mm
Dimensioni cassetto	569 x 406 mm
Altezza cassette	4 x 45 mm - 1 x 145 mm - 1 x 225 mm
Portata cassetto	25 kg

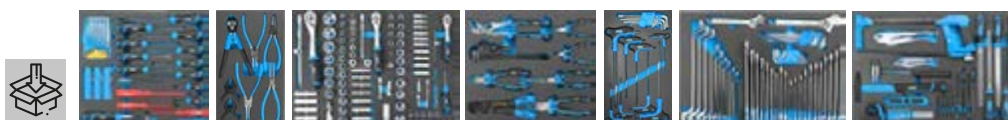
**€ 879,90**
**C900CA**
**€ 699,00 NEW**
**CARRELLO COMPLETO DI UTENSILI**

290 Pcs

Termoformati inclusi	C960/1A, C960/2A, C960/3A, C960/4A, C960/5A, C960/7A, C960/8A
Dimensioni	744 x 461 x 964h mm
Dimensioni cassetto	569 x 406 mm
Altezza cassette	4 x 70 mm - 1 x 145 mm - 1 x 225 mm
Portata cassetto	25 kg

**€ 818,00**
**C900C3C**
**€ 543,00 NEW**
**CARRELLO COMPLETO DI UTENSILI**

235 Pcs

Termoformati inclusi	C960/1A, C960/3A, C960/4A
Dimensioni	744 x 461 x 964h mm
Dimensioni cassetto	569 x 406 mm
Altezza cassette	4 x 70 mm - 1 x 145 mm - 1 x 225 mm
Portata cassetto	25 kg

**€ 654,00**

**NON HAI TROVATO L'ASSORTIMENTO CHE FA PER TE?**

 Visita [fervi.com](http://fervi.com) oppure leggi il QRcode per consultare il nostro catalogo di serie di utensili in termoformati



**C960/1A**€163,00 **NEW****UTENSILI IN VASSOIO TERMOFORMATO PER CASSETTIERE**

Termoformato morbido completo di utensili in alloggiamenti su misura.

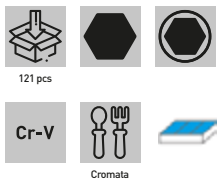

€123,00

**C960/2A**€72,00 **NEW****UTENSILI IN VASSOIO TERMOFORMATO PER CASSETTIERE**

Termoformato morbido completo di utensili in alloggiamenti su misura.

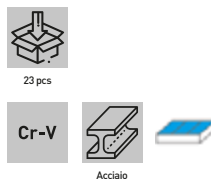

€54,40

**C960/3A**€202,00 **NEW****UTENSILI IN VASSOIO TERMOFORMATO PER CASSETTIERE**

Termoformato morbido completo di utensili in alloggiamenti su misura.

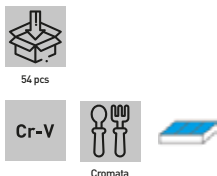

€152,00

**C960/4A**€47,00 **NEW****UTENSILI IN VASSOIO TERMOFORMATO PER CASSETTIERE**

Termoformato morbido completo di utensili in alloggiamenti su misura.

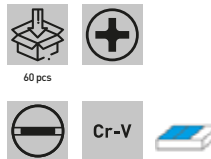

€35,50

**C960/5A**€57,00 **NEW****UTENSILI IN VASSOIO TERMOFORMATO PER CASSETTIERE**

Termoformato morbido completo di utensili in alloggiamenti su misura.

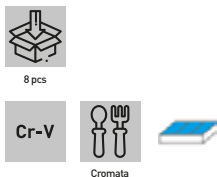

€43,00

**C960/7A**€28,00 **NEW****UTENSILI IN VASSOIO TERMOFORMATO PER CASSETTIERE**

Termoformato morbido completo di utensili in alloggiamenti su misura.

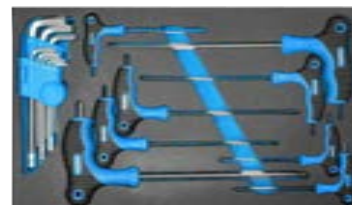
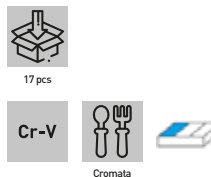

€21,10

**C960/8A**€39,00 **NEW****UTENSILI IN VASSOIO TERMOFORMATO PER CASSETTIERE**

Termoformato morbido completo di utensili in alloggiamenti su misura.



€29,40

**0165**

€268,00

**VALIGIA CON UTENSILI E ACCESSORI**

175 utensili ed accessori realizzati in lega d'acciaio di cromo vanadio. Valigia con ruote e manico allungabile.



€212,00



**0315**
**€ 184,00**
**VALIGIA CON UTENSILI E ACCESSORI**

132 utensili ed accessori realizzati in lega d'acciaio di cromo vanadio. Valigia con manico ergonomico.

**€ 146,00**
**0105T**
**€ 318,00**
**VALIGIA TROLLEY CON UTENSILI E ACCESSORI**

**€ 244,00**
**0110T**
**€ 269,00**
**VALIGIA CON TROLLEY, UTENSILI E ACCESSORI**

**€ 205,00**
**0105**
**€ 272,00**
**VALIGIA CON UTENSILI E ACCESSORI**

Valigia resistente con maniglia ergonomica

**€ 221,00**
**0110**
**€ 222,00**
**VALIGIA CON UTENSILI E ACCESSORI**

**€ 180,00**
**0399**
**€ 202,00**
**VALIGIA CON UTENSILI E ACCESSORI**

Valigia resistente con maniglia ergonomica.

**€ 129,00**
**0434**
**€ 97,80**
**VALIGIA CON UTENSILI E ACCESSORI**

**€ 77,50**
**0164**
**€ 82,00 NEW**
**VALIGETTA IN TESSUTO CON UTENSILI E ACCESSORI**

Funzionale valigetta in tessuto ultra-resistente con doppia maniglia superiore legata e pratica tracolla. Composta da 59 utensili e accessori.

**€ 60,90**

0587

€ 104,00

## FISSATRICE PNEUMATICA



Valigetta



€ 56,50

Capacità caricatore	100	Punti	80 - 6 / 16 mm
Pressione di esercizio	5 - 7 bar	Attacco aria	1/4"
Dimensioni	225 x 165 x 45 mm	Peso netto	0,9 kg

0585

€ 126,00

## FISSATRICE\CHIODATRICE PNEUMATICA



Valigetta



€ 84,50

Capacità caricatore	80	Punti	90 - 10 / 40 mm
Pressione di esercizio	5 - 7 bar	Attacco aria	1/4"
Dimensioni	245 x 230 x 55 mm	Chiodi	F - 10 / 50 mm
		Peso netto	1,4 kg

0586

€ 115,00

## CHIODATRICE PNEUMATICA



Valigetta



€ 69,80

Capacità caricatore	110	Chiodi	F - 10 / 50 mm
Pressione di esercizio	5 - 7 bar	Attacco aria	1/4"
Dimensioni	245 x 225 x 55 mm	Peso netto	1,5 kg

0588/6

€ 98,20

## FISSATRICE PNEUMATICA PER SPILLI



Valigetta



€ 62,50

Capacità caricatore	130	Punti	0,60 - 12 / 30 mm
Pressione di esercizio	5 - 7 bar	Attacco aria	1/4"
Dimensioni	225 x 170 x 45 mm	Peso netto	1 kg

AP01

€ 261,00

## AVVITATORE PNEUMATICO AD IMPULSI

Serie professionale. In materiale composito, impugnatura e testa in gomma antiurto. Leva di azionamento, cambio del senso di rotazione e regolazione della velocità azionabili con una mano. Alta potenza e grande affidabilità.



Scatola



3/8"



€ 196,00

Velocità	8500 rpm
Coppia max	542 Nm   400 lb-ft
Consumo aria stimato	108 l/min   3.8 SCFM
Pressione di esercizio	6 bar   90 psi
Attacco aria	1/4"
Peso netto	1,2 kg

AP02

€ 271,00

## AVVITATORE PNEUMATICO AD IMPULSI

Serie professionale. In materiale composito, impugnatura e testa in gomma antiurto. Leva di azionamento, cambio del senso di rotazione e regolazione della velocità azionabili con una mano. Alta potenza e grande affidabilità.



Scatola



1/2"



€ 209,00

Velocità	7800 rpm
Coppia max	678 Nm   500 lb-ft
Consumo aria stimato	136 l/min   4.8 SCFM
Pressione di esercizio	6 bar   90 psi
Attacco aria	1/4"
Peso netto	1,2 kg

AP03

€ 280,00

## AVVITATORE PNEUMATICO AD IMPULSI

Serie professionale. In materiale composito, impugnatura e testa in gomma antiurto. Leva di azionamento, cambio del senso di rotazione e regolazione della velocità azionabili con una mano. Alta potenza e grande affidabilità.



Scatola



1/2"



€ 217,00

Velocità	7300 rpm
Coppia max	1085 Nm   800 lb-ft
Consumo aria stimato	153 l/min   5.4 SCFM
Pressione di esercizio	6 bar   90 psi
Attacco aria	1/4"
Peso netto	2 kg

AP04

€ 291,00

## AVVITATORE PNEUMATICO AD IMPULSI

Serie professionale. In materiale composito, impugnatura e testa in gomma antiurto. Leva di azionamento, cambio del senso di rotazione e regolazione della velocità azionabili con una mano. Alta potenza e grande affidabilità.



Scatola



3/4"



€ 224,00

Velocità	7300 rpm
Coppia max	1085 Nm   800 lb-ft
Consumo aria stimato	153 l/min   5.4 SCFM
Pressione di esercizio	6 bar   90 psi
Attacco aria	1/4"
Peso netto	2,1 kg

**AP05**
**€ 677,00**
**AVVITATORE PNEUMATICO AD IMPULSI**

Serie professionale. In materiale composito, impugnatura e testa in gomma antiurto. Leva di azionamento, cambio del senso di rotazione e regolazione della velocità azionabili con una mano. Alta potenza e grande affidabilità.



Scatola 3/4"

Velocità	5300 rpm
Coppia max	1900 Nm   1400 lb-ft
Consumo aria stimato	224 l/min   8.1 SCFM
Pressione di esercizio	6 bar   90 psi
Attacco aria	3/8"
Peso netto	3,3 kg

**€ 504,00**
**AP05/150**
**€ 813,00**
**AVVITATORE PNEUMATICO AD IMPULSI**

Con incudine di 150 mm serie professionale. In materiale composito, impugnatura e testa in gomma antiurto. Leva di azionamento, cambio del senso di rotazione e regolazione della velocità azionabili con una mano. Alta potenza e grande affidabilità.

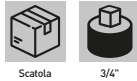

Scatola 3/4"

Velocità	5300 rpm
Coppia max	1900 Nm   1400 lb-ft
Consumo aria stimato	224 l/min   8.1 SCFM
Pressione di esercizio	6 bar   90 psi
Attacco aria	3/8"
Peso netto	4 kg



**€ 605,00**
**AP06**
**€ 261,00**
**AVVITATORE PNEUMATICO AD IMPULSI**

Serie professionale. In materiale composito, impugnatura e testa in gomma antiurto. Leva di azionamento, cambio del senso di rotazione e regolazione della velocità azionabili con una mano. Alta potenza e grande affidabilità.

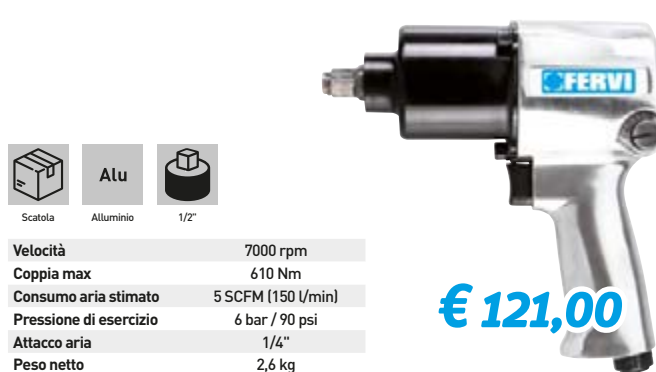

Scatola 1/2"

Velocità	9000 rpm
Coppia max	312 Nm   230 lb-ft
Consumo aria stimato	113 l/min   4 SCFM
Pressione di esercizio	6 bar   90 psi
Attacco aria	1/4"
Peso netto	1,1 kg

**€ 202,00**
**0571**
**€ 178,00**
**AVVITATORE AD IMPULSI**

Scatola Alluminio 1/2"

Velocità	7000 rpm
Coppia max	610 Nm
Consumo aria stimato	5 SCFM (150 l/min)
Pressione di esercizio	6 bar   90 psi
Attacco aria	1/4"
Peso netto	2,6 kg

**€ 121,00**
**0413**
**€ 33,80**
**MINI SMERIGLIATRICE PNEUMATICA ASSIALE**

Con pinze da 3mm e 6mm. Scarico aria posteriore girevole. Corpo in materiale composito.

**€ 27,20**

Scatola

Pinze	ø 3 mm - ø 6 mm	Pressione di esercizio	6 bar / 90 psi
Velocità	25000 rpm	Attacco aria	1/4"
Consumo aria stimato	4 SCFM (113 l/min)	Peso netto	0,4 kg

**0414**
**€ 38,60**
**SMERIGLIATRICE PNEUMATICA ASSIALE**

Con pinze da 3mm e 6mm, scarico aria posteriore girevole, corpo in materiale composito.

**€ 28,40**

Scatola

Pinze	ø 3 mm - ø 6 mm	Pressione di esercizio	6 bar / 90 psi
Velocità	22000 rpm	Attacco aria	1/4"
Consumo aria stimato	7 SCFM (198 l/min)	Peso netto	0,6 kg

**0416**
**€ 60,10**
**SMERIGLIATRICE PNEUMATICA A 90°**

Con pinze da 3mm e 6mm. Scarico aria posteriore girevole. Corpo in materiale composito.

**€ 47,50**

Scatola

Pinze	ø 3 mm - ø 6 mm	Pressione di esercizio	6 bar / 90 psi
Velocità	20000 rpm	Attacco aria	1/4"
Consumo aria stimato	4 SCFM (113 l/min)	Peso netto	0,5 kg

**0417**
**€ 66,40**
**SMERIGLIATRICE PNEUMATICA ASSIALE LUNGA**

Con pinze da 3 e 6mm, scarico aria posteriore girevole, corpo in materiale composito.

**€ 52,50**

Scatola

Pinze	ø 3 mm - ø 6 mm	Pressione di esercizio	6 bar / 90 psi
Lunghezza	295 mm	Attacco aria	1/4"
Velocità	20000 rpm	Peso netto	0,6 kg
Consumo aria stimato	4 SCFM (113 l/min)		



0418

€ 58,90

**TRAPANO AD ARIA REVERSIBILE**

Con mandrino da 10 mm a cremagliera.  
Scarico aria posteriore girevole. Corpo in  
materiale composito.



€ 46,50



Scatola

Mandrino	Ø 10 mm	Pressione di esercizio	6 bar / 90 psi
Velocità	1800 rpm	Attacco aria	1/4"
Consumo aria stimato	4 SCFM (113 l/min)	Peso netto	0,9 kg

0421

€ 108,00

**LEVIGATRICE PNEUMATICA ROTORBITALE DA 150 mm CON ASPIRAZIONE INTEGRATA**

Regolazione della velocità, supporto  
disco a strappo, scarico aria posteriore  
girevole, corpo leggero in alluminio con  
impugnatura soffice ed ergonomica, tubo  
aspirazione e sacchetto raccogli polvere.



€ 86,40



Scatola

Diametro disco	150 mm - 6"	Pressione di esercizio	6 bar / 90 psi
Orbita	5 mm, 3/16"	Attacco aria	1/4"
Velocità	10500 rpm	Lunghezza	200 mm
Consumo aria stimato	3 SCFM (85 l/min)	Peso netto	1 kg

0460

€ 117,00

**LEVIGATRICE PNEUMATICA ROTORBITALE DA 150 mm CON ASPIRAZIONE INTEGRATA**

Regolazione della velocità, scarico aria  
posteriore girevole, corpo in alluminio ed  
impugnatura soffice ed ergonomica. Tubo  
aspirazione e sacchetto raccogli polvere.



€ 93,60



Scatola

Diametro disco	150 mm - 6"	Pressione di esercizio	6 bar / 90 psi
Orbita	2,5 mm - 3 / 32"	Attacco aria	1/4"
Velocità max di utilizzo	10500 rpm	Lunghezza	200 mm
Consumo aria stimato	3 SCFM (85 l/min)	Peso netto	1 kg

0047

€ 79,30

**GIRAVITE PNEUMATICO REVERSIBILE**

€ 48,40



Scatola



1/4"

Velocità	9000 rpm	Consumo aria stimato	5 SCFM (150 l/min.)
Vite	4-5 mm	Pressione di esercizio	6 bar / 90 psi
Coppia max	2,3 - 6,8 Nm	Attacco aria	1/4"
Lunghezza	180 mm	Peso netto	0,8 kg

0419

€ 99,40

**LEVIGATRICE PNEUMATICA ROTORBITALE DA 150 mm CON ASPIRAZIONE**

Regolazione della velocità, supporto disco a  
strappo, scarico aria posteriore girevole, corpo  
leggero in alluminio con impugnatura soffice  
ed ergonomica.



€ 80,60



Scatola

Diametro disco	150 mm - 6"	Pressione di esercizio	6 bar / 90 psi
Orbita	5 mm, 3/16"	Attacco aria	1/4"
Velocità	10500 rpm MAX.	Lunghezza	200 mm
Consumo aria stimato	3 SCFM (85 l/min)	Peso netto	1 kg

0458

€ 99,40

**LEVIGATRICE PNEUMATICA ROTORBITALE DA 150 mm CON ASPIRAZIONE**

Regolazione della velocità, orbita 2,5 mm,  
supporto disco a strappo, scarico aria  
posteriore girevole, corpo leggero in alluminio  
impugnatura soffice ed ergonomica.



€ 80,60



Scatola

Diametro disco	150 mm - 6"	Pressione di esercizio	6 bar / 90 psi
Orbita	2,38 mm - 3 / 32"	Attacco aria	1/4"
Velocità max di utilizzo	10500 rpm	Lunghezza	200 mm
Consumo aria stimato	3 SCFM (85 l/min)	Peso netto	1 kg

0046

€ 98,20

**AVVITATORE A CRICCHETTO CON BUSSOLE**

Con 7 bussole, una prolunga fissa da 75 mm  
per bussole, una prolunga da 75 mm con  
snodo per bussole, ugello da 1/4", tre punte  
cacciavite e una prolunga da 75 mm fissa per  
punte da cacciavite.

Velocità	160 rpm
Coppia max	65 Nm
Bussole	9-10-11-13-14-17-19 mm
Prolunga	75 mm
Snodo universale	1/2"
Adattatore inserti	1/4"
Consumo aria stimato	4 SCFM (120 l/min.)
Pressione di esercizio	6 bar / 90 psi
Attacco aria	1/4"
Peso netto	2,6 kg



€ 76,60

0574

€ 108,00

**TRAPANO AD ARIA REVERSIBILE**

€ 84,80



Scatola

Mandrino	Ø 10 mm	Pressione di esercizio	6 bar / 90 psi
Velocità	1800 rpm	Attacco aria	1/4"
Consumo aria stimato	5 SCFM (150 l/min)	Peso netto	1 kg



**0313**
**€ 111,00**
**SMERIGLIATRICE PNEUMATICA ANGOLARE**

**€ 84,40**

Scatola

Disco	Ø 125 mm	Pressione di esercizio	6 bar / 90 psi
Velocità	10000 rpm	Attacco aria	1/4"
Consumo aria stimato	5 SCFM (150 l/min)	Peso netto	2 kg

**0051**
**€ 32,40**
**SMERIGLIATRICE PNEUMATICA ASSIALE**

**€ 25,20**

Scatola

Pinze	Ø 3 mm - Ø 6 mm	Pressione di esercizio	6 bar / 90 psi
Velocità	22000 rpm	Attacco aria	1/4"
Consumo aria stimato	4 SCFM (120 l/min.)	Peso netto	0,8 kg

**0641**
**€ 69,50**
**MICROSMERIGLIATRICE FLESSIBILE PNEUMATICA**

Per smerigliature, molatura e smussature.

**€ 43,10**

15 Pcs



Valigetta

Capacità pinza	3 mm	Pressione di esercizio	6 bar / 90 psi
Velocità	56000 rpm	Attacco aria	1/4"
Consumo aria stimato	2 SCFM (60 l/min.)	Peso netto	0,7 kg

**0784**
**€ 81,50**
**LEVIGATRICE PNEUMATICA**

Con nastri di ricambio. Corpo in metallo leggero.

**€ 61,50**

Scatola

Velocità	16000 rpm	Nastro	10 x 330 mm
Consumo aria stimato	6 SCFM (180 l / min.)	Attacco aria	1/4"
Pressione di esercizio	6 bar / 90 psi	Peso netto	0,9 kg

**0059**
**€ 38,00**
**MARTELLO PESANTE  
CON 4 SCALPELLI  
ESAGONALI**

**€ 27,70**

5 Pcs



Scatola

Velocità	BPM 3500	Pressione di esercizio	6 bar / 90 psi
Alésaggio-pinza	19 x 66 mm / 3/4" x 2 5/8"	Attacco aria	1/4"
Consumo aria stimato	4,5 SCFM (135 l/min)	Peso netto	1,5 kg

**0607**
**€ 7,10**
**PISTOLA PER SOFFIAGGIO**

**€ 5,70**

Blister

Alu

Alluminio

Ugello	2.0 mm
Pressione di esercizio	4-6 bar
Attacco aria	1/4"

**0125**
**€ 41,00**
**PISTOLA GONFIAGGIO DIGITALE**

Con retroilluminazione e cambio unità di misura. Dotato di smonta valvola.

**€ 29,80**

Blister

Pressione massima	8 bar (110 psi)	Batterie non incluse	2 x 1.5V AAA
Pressione di esercizio	2 - 4 bar (30 - 60 psi)	Attacco aria	1/4"
Risoluzione	0,05 bar   0,7 psi		

**0608**
**€ 20,10**
**PISTOLA GONFIAGGIO**

**€ 13,30**

Blister

Manometro	Ø 63 mm	Lunghezza tubo in gomma	420 mm
Letture	0÷12 bar   0÷174 psi	Attacco aria	Rapido tipo tedesco

0610

€ 16,50

## PISTOLA PER LAVAGGIO



Scatola



€ 12,30

Capacità	1000 cc
Attacco aria	1/4"

0609

€ 49,20

## PISTOLA GONFIAGGIO



Blister



€ 36,60

Manometro	ø 70 mm	Lunghezza tubo in gomma	1000 mm
Letture	0÷12 bar   0÷174 psi	Attacco aria	1/4"

TH601A

€ 166,00

## AEROGRAFO CON SERBATOIO A GRAVITÀ

Aerografo HVLP con serbatoio da 600ml, serbatoio in nylon, costruita con macchine a controllo numerico, senza O-ring, ugello e spillo in acciaio inox, nebulizzatore in ottone, ghiera registri in alluminio. 1/4" HVLP = alto volume, bassa pressione.

Capacità	600 ml
Diametro ugello	1,3 mm
Portata del liquido	130 ml/min
Pressione di esercizio	2 bar (29 PSI)
Distanza di lavoro	200 mm
Ventaglio	280 - 300 mm
Attacco aria	1/4"
Peso netto	0,5 kg



€ 126,00

TH602A

€ 135,00

## AEROGRAFO CON SERBATOIO A GRAVITÀ

Aerografo HVLP con serbatoio da 100ml, serbatoio in nylon, costruita con macchine a controllo numerico, senza O-ring, ugello e spillo in acciaio inox, nebulizzatore in ottone, ghiera e registri in alluminio, raccordo maschio da 1/4" HVLP = alto volume, bassa pressione.

Capacità	100 ml
Diametro ugello	1,0 mm
Portata del liquido	50 ml/min
Pressione di esercizio	1,5 bar (20 PSI)
Distanza di lavoro	150 mm
Ventaglio	160 mm
Attacco aria	1/4"
Peso netto	0,3 kg



€ 99,90

TH901A

€ 166,00

## AEROGRAFO CON SERBATOIO A GRAVITÀ

Aerografo LVMP con serbatoio da 600ml, serbatoio in nylon, costruita con macchine a controllo numerico, senza O-ring, ugello e spillo in acciaio inox, nebulizzatore in ottone, ghiera registri in alluminio. LVMP = basso volume, media pressione.

Capacità	600 ml
Diametro ugello	1,3 mm
Portata del liquido	140 ml/min
Pressione di esercizio	2 ÷ 2,2 bar (29 ÷ 32 PSI)
Distanza di lavoro	200 mm
Ventaglio	270 - 300 mm
Attacco aria	1/4"
Peso netto	0,5 kg



€ 126,00

A601A

€ 107,00

## AEROGRAFO CON SERBATOIO A GRAVITÀ

Aerografo HVLP con serbatoio da 600ml, serbatoio in nylon, costruita con macchine a controllo numerico, senza O-ring, ugello e spillo in acciaio inox, nebulizzatore in ottone, ghiera e registri in alluminio. HVLP = alto volume, bassa pressione.

Ugello	ø 1,4mm
Capacità	600 cc
Pressione di esercizio	2,5 - 3,5 bar
Attacco aria	1/4"
Peso netto	1 kg



€ 79,20

A602A

€ 68,90

## AEROGRAFO CON SERBATOIO A GRAVITÀ

Aerografo HVLP con serbatoio da 100ml, serbatoio in nylon, costruita con macchine a controllo numerico, senza O-ring, ugello e spillo in acciaio inox, nebulizzatore in ottone, ghiera e registri in alluminio. HVLP = alto volume, bassa pressione.

Ugello	ø 1,0 mm
Capacità	100 cc
Pressione di esercizio	2 - 2,5 bar
Attacco aria	1/4"
Peso netto	0,5 kg



€ 50,40

A481/10

€ 80,50

## AVVOLGITUBO AUTO RIENTRANTE PER ARIA

In polipropilene, con tubo in poliuretano rinforzato, carrello per distribuire uniformemente il tubo all'interno dell'avvolgitubo, sfera di arresto regolabile senza attrezzi e staffa di montaggio girevole a 180°.



Scatola

PP

Poliprop.

Pressione massima	17 bar / 250 psi
Lunghezza tubo	10 + 1 m
Raccordi maschio	1/4" BSPT
Diametro tubo	ø 12 x 8 mm
Temperatura di esercizio	0 ÷ 45° C
Peso netto	2,9 kg



€ 58,40

**A481/15**
**€ 124,00**
**AVVOLGITUBO AUTO RIENTRANTE PER ARIA**

In polipropilene, con tubo in poliuretano rinforzato, carrello per distribuire uniformemente il tubo all'interno dell'avvolgitubo, sfera di arresto regolabile senza attrezzi e staffa di montaggio girevole a 180°.

**€ 90,40**

Pressione massima	16 bar / 250 psi
Lunghezza tubo	15 + 1 m
Raccordi maschio	1/4" BSPT
Diametro tubo	ø 12 x 8 mm
Temperatura di esercizio	0 ÷ 45° C
Peso netto	4,4 kg

**A481/15H**
**€ 147,00**
**AVVOLGITUBO AUTO RIENTRANTE PER ARIA**

In polipropilene, con tubo in poliuretano rinforzato, carrello per distribuire uniformemente il tubo all'interno dell'avvolgitubo, sfera di arresto regolabile senza attrezzi e staffa di montaggio girevole a 180°.

**€ 107,00**

Pressione massima	17 bar / 246 psi
Lunghezza tubo	15 + 1 m
Raccordi maschio	3/8" BSPT
Diametro tubo	ø 13,5 x 9,5 mm
Temperatura di esercizio	0 ÷ 45° C
Peso netto	4,5 kg

**A481/30H**
**€ 219,00**
**AVVOLGITUBO AUTO RIENTRANTE PER ARIA**

In polipropilene, con tubo in poliuretano rinforzato, carrello per distribuire uniformemente il tubo all'interno dell'avvolgitubo, sfera di arresto regolabile senza attrezzi, sistema di ritorno a bassa velocità e staffa di montaggio girevole a 180°.

**€ 159,00**

Pressione massima	17 bar / 260 psi
Lunghezza tubo	30 + 2 m
Raccordi maschio	3/8" BSPT
Diametro tubo	ø 13,5 x 9,5 mm
Temperatura di esercizio	0 ÷ 45° C
Peso netto	9 kg

**0378/1510**
**€ 182,00**
**AVVOLGITUBO AUTO RIENTRANTE PER ARIA**

Tubo in poliuretano rinforzato e carrello per distribuire uniformemente il tubo all'interno dell'avvolgitubo.

**€ 129,00**

Pressione massima	18 bar / 260 psi
Lunghezza tubo	15 + 1 m
Raccordi maschio	3/8" BSPT
Diametro tubo	ø 13,5 x 9,5 mm
Temperatura di esercizio	0 ÷ 45° C
Peso netto	5 kg

**0481/15**
**€ 139,00**
**AVVOLGITUBO AUTO RIENTRANTE PER ARIA**

Con tubo in poliuretano rinforzato, rubinetto femmina tipo tedesco, innesto rapido femmina tipo tedesco e carrello per distribuire uniformemente il tubo all'interno dell'avvolgitubo.

**€ 109,00**

Pressione massima	16 bar / 250 psi
Lunghezza tubo	15 + 1 m
Raccordi maschio	1/4" BSPT
Diametro tubo	ø 12 x 8 mm
Temperatura di esercizio	0 ÷ 45° C
Peso netto	4,5 kg

**0033A**
**€ 123,00**
**STAZIONE DI SALDATURA A TEMPERATURA CONTROLLATA**

Temperatura regolabile 150°C - 420°C, punta di ferro con foro ø 6 mm.

**€ 93,00**

Fusione dello stagno comune	215°	Alimentazione stazione	230 V 50 Hz
Temperatura di esercizio	215 ÷ 300°C	Alimentazione saldatore	24 V 48 W
Temperatura massima	420°C		

**0031**
**€ 36,10**
**STAZIONE DI SALDATURA A TEMPERATURA CONTROLLATA**

Temperatura regolabile 150°C - 420°C, punta di ferro con foro ø 6 mm.

**€ 27,30**

Fusione dello stagno comune	215°	Temperatura massima	450°C
Temperatura di esercizio	215 ÷ 300°C	Alimentazione	230 V, 50 Hz, 37 W

**0027/30W**
**€ 13,90**
**SALDATORE STILO**

**€ 10,20**

Alimentazione	230 V 50 Hz 30 W
Temperatura di esercizio	450°C ± 10%

0027/40W

€ 15,80

## SALDATORE STILO



Blister

€ 11,90

Alimentazione	230 V 50 Hz 40 W
Temperatura di esercizio	450°C ± 10%

0024

€ 33,00

## SVERNICIATORE



Scatola

€ 25,50

Temperatura	300 °C - 500 °C
Flusso d'aria	280 l/min - 480 l/min
Potenza	230 V 50Hz 1,5 kW

0441

€ 76,70

COLTELLO A CALDO TAGLIA POLISTIROLO  
CON TEMPERATURA REGOLABILE

Per polistirolo, plastica, gomma piuma, spugna, profondità di taglio regolabile, supporto in metallo.



Scatola

€ 60,30

Alimentazione	230 V, 50 Hz, 220 W
Temperatura	120 - 220 - 330 - 400 - 450 °C
Capacità di taglio con regolazione	20 ÷ 90 mm
Taglio massimo	150 mm

0333

€ 122,00

COLTELLO A CALDO TAGLIA POLISTIROLO  
CON TEMPERATURA REGOLABILE

Per polistirolo, plastica, gomma piuma, spugna, profondità di taglio regolabile, supporto lama in metallo.



Valigetta

€ 91,10

Alimentazione	230 V, 50 Hz, 150 W
Temperatura	Max 500 °C
Taglio massimo	150 mm

0443

€ 61,80

## SALDATORE A PISTOLA MULTIFUNZIONE

Con regolazione della temperatura, funzione: coltello a caldo, saldatore e pirografo.



Valigetta

€ 47,20

Alimentazione	230V 50Hz 200W
Temperatura	70 °C ÷ 500 °C

0444

€ 92,20

## SET SVERNICIATORE DIGITALE

Con regolazione elettronica della temperatura, indicazione della temperatura mediante schermo lcd, 2 livelli di flusso aria, ideale per scaldare, piegare, curvare, sverniciare.



6 Pcs



ABS

€ 72,70

Alimentazione	230 V, 50 Hz, 2000 W
Temperatura	I 50°C - II 70°C ÷ 600°C - III 70°C ÷ 600°C
Flusso d'aria	I 300L/min - II 300L/min - III 500L/min

0321

€ 52,20

COLTELLO A CALDO TAGLIA POLISTIROLO  
CON TEMPERATURA REGOLABILE

Per polistirolo, plastica, gomma piuma, spugna, profondità di taglio regolabile.



Scatola

€ 39,20

Alimentazione	230 V, 50 Hz, 130 W
Temperatura	Max 450 °C
Capacità di taglio con regolazione	14 ÷ 97 mm
Taglio massimo	120 mm

0677/500

€ 19,80

## INGRASSATORE MANUALE A LEVA 500CC

Composto da serbatoio e pompa in metallo, testina regolabile e tubo flessibile in PVC di 300 mm, per utilizzo con grasso sfuso o cartucce di grasso di diametro ø 53mm.



Scatola

€ 15,70

Capacità	500 cc
Dimensioni tubo flessibile	ø 8 x 300 mm



**0677**
**€ 45,00**
**INGRASSATORE MANUALE**

Composto da serbatoio e pompa in metallo, testina regolabile e tubo flessibile in PVC di 450 mm, per utilizzo cartucce di grasso di  $\varnothing$  55 mm o grasso fuso (adattatore fornito montato).

**€ 35,20**

Scatola

Capacità	1000 cc
Dimensioni tubo flessibile	$\varnothing$ 9 x 450 mm

**0356**
**€ 69,50**
**NEBULIZZATORE CARRELLATO CON LANCIA IN OTTONE**

Con guarnizioni in FPM.

**€ 55,00**

Scatola

Capacità	16 l
----------	------

**0274**
**€ 9,20**
**NEBULIZZATORE CON UGHELLO IN OTTONE**

Con guarnizioni in FPM.

**€ 6,80**

Scatola

Capacità	2 l
----------	-----

**0386**
**€ 42,80**
**POMPA A LEVA**

Per travaso fusti olio lubrificante, gasolio, kerosene e antigelo con tubo di pesca telescopico.

**€ 34,50**

Scatola

Portata	18 l/min
Filetto pompa	2" / 1-1/2"

**0189-**
**TANICA IN METALLO**

Per il trasporto di liquidi infiammabili, con omologazione "un" in accordo con la direttiva europea.

**a partire da € 30,80**

Capacità Litri	Peso netto	Art.	€	Promo
5	1,5 kg	0189/05C	€ 46,40	€ 30,80
10	2,5 kg	0189/10C	€ 47,10	€ 34,00
20	3,7 kg	0189/20C	€ 53,70	€ 34,60

**0303**
**€ 47,40**
**NEBULIZZATORE CON LANCIA IN OTTONE**

Con manometro e guarnizioni in FPM.

**€ 33,80**

Scatola

Capacità	8 l
----------	-----

**0385**
**€ 59,90**
**POMPA ROTATIVA**

Per travaso fusti olio lubrificante, gasolio, kerosene e antigelo con tubo di pesca telescopico.

**€ 47,40**

Scatola

**Alu**

Alluminio

Portata	20 l/min
Filetto pompa	2"

**0474/PA**
**€ 82,20**
**PISTOLA PER TRAVASO GASOLIO AUTOMATICA**

Con raccordo girevole.

**€ 61,40**

Scatola

Portata	90 l/min
Bocaglio	$\varnothing$ 25 mm
Attacco di entrata	1" BSP

0755

€ 108,00

**POMPA 12V PER GASOLIO**

In corrente continua, per travaso gasolio e oli minerali.



€ 87,50



Scatola

Motore	DC 12 V, 175 W	Aspirazione	4 m
Velocità motore	4500 rpm	Attacco di entrata	25 mm
Portata pompa	40 l/min	Ingombro	200 x 120 x 155 mm
Prevalenza	2 m	Tempo di utilizzo	Max 30 min

0272

€ 16,10

**POMPA TRAVASO PER TRAPANO**

Per liquidi non infiammabili, esplosivi, corrosivi e oleosi. Utilizzo idoneo per mandrini a cremagliera.



€ 11,90



Plastic

Prevalenza	30 m	Velocità max di utilizzo	3400 rpm
Portata pompa	40 l/min	Temperatura massima	40°C
Pressione massima	0.3 MPa	Diametro tubo	19 mm   3/4"

0218-

**FARETTO LED**

Alloggiamento pressofuso in alluminio super slim, vetro temperato.



a partire da € 11,20

Flusso luminoso	Numero dei LED	Dimensioni	Art.	€	Promo
800 lm	15 SMD LED	150 x 95 mm	0218/10	€ 15,40	€ 11,20
1600 lm	28 SMD LED	145 x 120 mm	0218/20	€ 22,50	€ 16,40
2400 lm	42 SMD LED	180 x 150 mm	0218/30	€ 36,70	€ 26,70
4000 lm	56 SMD LED	210 x 180 mm	0218/50	€ 52,00	€ 37,90

0218-XB

**FARETTO LED CON SUPPORTO**

Alloggiamento pressofuso in alluminio super slim, vetro temperato.



a partire da € 25,10

Flusso luminoso	Temperatura colore	Art.	€	Promo
800 lm	4000 K	0218/10B	€ 34,50	€ 25,10
1600 lm	4000 K	0218/20B	€ 41,30	€ 30,10
2400 lm	4000 K	0218/30B	€ 50,00	€ 37,70
4000 lm	4000 K	0218/50B	€ 70,70	€ 51,40

0218-XS

**FARETTO LED CON SENSORE DI MOVIMENTO E LUMINOSITÀ**

Alloggiamento pressofuso in alluminio super slim, vetro temperato.



a partire da € 21,90

Flusso luminoso	Temperatura colore	Art.	€	Promo
800 lm	4000 K	0218/10S	€ 29,90	€ 21,90
1600 lm	4000 K	0218/20S	€ 35,60	€ 26,00
2400 lm	4000 K	0218/30S	€ 47,10	€ 34,30
4000 lm	4000 K	0218/50S	€ 63,80	€ 46,50

0343

€ 28,80

**LAMPADA SNODATA**



Alimentazione	110 / 230 V 50 / 60 Hz
Lampadina	Max 40 W, E27 - non inclusa
Raggio d'azione	800 mm
Capacità morsetto	35 mm

€ 18,30

0366

€ 127,00

**LAMPADA A 56 LED**

Con lente.



Alimentazione	230 V 50 Hz 8 W
Ingrandimenti	2x
Flusso luminoso	600 lm
Temperatura colore	6500 K
Lente	Ø 120 mm
Raggio d'azione	810 mm
Capacità morsetto	70 mm

€ 97,70

0530A

€ 109,00 **NEW**

**LAMPADA A BASSO CONSUMO ENERGETICO**

Con lente.



Alimentazione	250V 50 Hz 11W
Ingrandimenti	3x
Lente	127 mm
Capacità morsetto	75 mm
Flusso luminoso	1000 lm
Temperatura colore	6000 K

€ 76,20

**0891A** €153,00 **NEW**
**LAMPADA A BASSO CONSUMO ENERGETICO**

Lampada led con due lenti, pulsanti touch dimmerabili, 6 luci UV Led e un punto luce super luminoso e orientabile. Durata fino a 25.000 ore.

**€ 107,00**

Alimentazione	250V 50 Hz 11W
Ingrandimenti	2x + 6x
Lente	138 mm
Capacità morsetto	75 mm
Flusso luminoso	1000 lm
Temperatura colore	6000 K

**0516** €180,00

**LAMPADA A BASSO CONSUMO ENERGETICO**

Con lente.

**€ 124,00**

Scatola

Alimentazione	230V 50Hz 2 x 9W
Ingrandimenti	2x
Lente	190 x 157 mm
Raggio d'azione	810 mm
Capacità morsetto	70 mm
Flusso luminoso	1000 lm

**0659** €42,40

**SERIE DI LENTI IN CRISTALLO**

**€ 26,70**

12 Pcs Espositore

Contenuto	Ingrandimenti
3 Pz ø 50	3x - 10x mm
3 Pz ø 60	3x - 8x mm
3 Pz ø 75	3x - 8x mm
3 Pz ø 90	3x - 8x mm

**0482/3** €62,00

**LAMPADA DA TESTA CON SENSORE**

Funzione di accensione e spegnimento passando con la mano davanti alla lampada.

**€ 46,30**

Scatola

LED	3 W COB	Batteria	3.7 V 1500 mAh Li-ion
Flusso luminoso	Max 300 lm	Autonomia	4h
Temperatura colore	6500 K	Tempo di ricarica	3h

**0209** €41,30

**LAMPADA MAGNETICA INCLINABILE CON 10 + 1 LED**

Con testa rotante, Led in sommità e 10 Led frontali con 2 livelli di luminosità.

**€ 30,90**

Blister Alluminio

Flusso luminoso	50 - 300 lm
Temperatura colore	6500 K
Batterie non incluse	3 AAA
Testa inclinabile	180°
Rotazione	180°
Dimensioni	35 x 330 mm

**0107** €8,70

**LAMPADA MAGNETICA CON 30 + 7 LED**

Con magneti e gancio nella parte posteriore.

**€ 6,70**

Espositore

Vita per singolo LED	100000 ore
Luminosità	50 lm
Batterie non incluse	3 AA
Dimensioni	40 x 35 x 203 mm

**0597** €31,90

**LAMPADA A LED RICARICABILE**

Con caricabatteria 12Vdc e 230Vac, pieghevole, appendibile e magnetica.

**€ 25,00**

Scatola

Batteria	3.7V 1800mAh
LED	8 SMD + 5 LED
Tempo di ricarica	8 + 10 h
Autonomia	7 + 8 h

**0889** €65,90

**LAMPADA A LED RICARICABILE MAGNETICA**

Con caricabatteria 12Vdc e 230Vac, pieghevole, appendibile e magnetica.

**€ 51,60**

Scatola

Batteria	3.7V - 1100mAh - Li-ion
LED	21 + 5 - 9000 mcd
Tempo di ricarica	4 + 5 h
Autonomia	4 + 6 h

0693A

€ 92,20

**LAMPADA A LED RICARICABILE**

Con postazione caricabatteria, pieghevole, appendibile e magnetica.



ABS

Batteria	3,7V - 2600mAh - Li-ion
LED	6W COB LED - 1W SMD 6500K
Flusso luminoso	600 lm
Tempo di ricarica	4h
Autonomia	4.5h Eco mode
Temperatura di esercizio	-10°C ÷ 40°C



€ 66,90

0401

€ 80,20

**LAMPADA RICARICABILE CON TECNOLOGIA LED COB**

Dorso magnetico per l'uso senza l'aiuto delle mani, appoggio flessibile e magnetico. Luce potente da 180 lumen.



ABS

Alimentazione	100 ÷ 240 V, 50 ÷ 60 Hz
Batteria	3,7V - 2600 mAh - Li-ion
Tempo di ricarica	6 h
Autonomia	3,5 h
Luminosità	180 lm



€ 60,80

0123

€ 67,60

**FARO MULTIFUNZIONE A LED RICARICABILE CON USB**

Dotato di torcia Led anteriore con vari livelli di luminosità, Led bianchi e rossi laterali con funzione lampeggio. Cavo di ricarica usb e trasformatore. Led di stato di carica e ricarica. Possibile ricarica direttamente dal computer.



ABS

Batteria	3.7V - 1800 mAh - Li-ion	Dimensioni	191 x 99 x 148 mm
LED	24 Cree XPG R5	Carica batteria	USB 110 - 230 V 50 - 60 Hz
Luminosità	30 - 300 lm	Autonomia	2.5 h



€ 53,10

G900

€ 16,00

**TORCIA DA CAMPEGGIO**



ABS

Dimensioni	Ø 60 x 160 mm
Luminosità	150 lm
Batterie non incluse	3 x AA



€ 11,60

0445/20

€ 171,00

**FARETTO A LED RICARICABILE**

Con interruttore, ricarica auto con spina per accendisigari e alimentatore 230V da casa, robusto supporto orientabile.

**SUPER PROMO**



Alu



Alimentazione	DC 12 - 24 V, 20 W; AC 230 V 20W
Flusso luminoso	600 - 1450 lm
Batteria	7.4V 5400mAh Li-ion
Autonomia	1,5 h



€ 59,90

0900

€ 92,20

**LAMPADA LED CON BASE MAGNETICA**

Lampada COB Led portatile in ABS antiurto. La lampada LED è regolabile su quattro diverse intensità di luce da 350 a 1400 Lumen. La forte base magnetica e il corpo ruotabile di 180° la rendono adatta ad essere usata in ogni circostanza.



Alu

LED	COB	Tempo di ricarica	4 h
Alimentazione	USB Tipo C   5 V 2 A	Autonomia	3 h ÷ 14 h
Batteria	3.7 V 5200 mAh Li-ion	Dimensioni	116 x 101 x 41.5 mm
Flusso luminoso	350 ÷ 1400 lm		



€ 66,90

0840

€ 131,00

**LAMPADA A LED RICARICABILE MAGNETICA CON GANCI ESTENSIBILI**

In ABS e policarbonato, 2 funzioni: 18 Led smd - 36 Led smd, con batteria al litio, ricarica auto con spina per accendisigari e alimentatore 230V da casa, indicatore stato della carica.



ABS

Alimentazione	DC 12V 7,2W; AC 230V	Luminosità	900 lm, 36 SMD
Dimensioni lampada	Ø 38 x 1080 mm	Tempo di ricarica	4 - 5 h
Regolazione ganci	1210 ÷ 1950 mm	Autonomia	3h
Batteria Lithium	7.4 V, 1800 mAh		



€ 102,00

0621/A3

€ 117,00

**AVVOLGICAVO AUTO RIENTRANTE**

Protezione contro i sovraccarichi, Led sull'avvolgicavo che segnala se collegato alla rete elettrica.



Scatola

Lunghezza cavo	10 m
Tipo cavo	3 x 1,50 mm2 H05RR-F
Alimentazione	12 V ÷ 240 V
Massima potenza collegabile al cavo avvolto	1200 W
Massima potenza collegabile al cavo svolto	1800 W



€ 93,80



# **SELECTION**

# **2024**

## **EDIZIONE 01**

***VOGEL GERMANY è l'azienda del gruppo specializzata da 75 anni negli strumenti di misura. Qualità certificata e affidabilità al servizio dei nostri clienti.***

**VOGEL**<sup>®</sup>  
**GERMANY**

a FERVI GROUP company

## Riga Flessibile in Acciaio

Tolleranza Classe CE II

• **Letture da sinistra a destra**

- Versione flessibile, grazie alla sezione sottile
- Nastro per molle in acciaio inossidabile
- Superficie opacizzata, senza riflesso
- Graduazione incisa per lettura chiara
- Marcatura CE per tipo A e tipo B

<b>Tipo A = mm / mm</b>	Graduazione bordo superiore e inferiore 1/1 mm
<b>Tipo B = mm / mm</b>	Graduazione bordo superiore 1/2 mm, bordo inferiore 1/1 mm
<b>Tipo C = in / mm</b>	Graduazione bordo superiore 1/64 ; 1/32 e 1/16 di pollice, bordo inferiore 1/2 mm e 1/1 mm

Numerazione fino a 500 mm di lunghezza con numerazione dei mm continua per tipo A e tipo B.  
 Per sezioni di 13 x 0,5 con numerazione dei cm.  
 Da 1.000 a 4.000 mm di lunghezza con numerazione dei cm continua per tipo A e tipo B.  
 Le righe fino a 4000 mm con tolleranza classe II possono essere utilizzate come strumenti di riferimento.  
 In questo caso, richiedere contestualmente un Rapporto di Prova.  
 Produciamo righe in acciaio di lunghezza superiore a 4.000 mm secondo lo standard professionale.



ART N°			mm	mm	€	CC
Tipo A	Tipo B	Tipo C				
1010010010	1010020010	1010030010	100	13 x 0,5	1,24 - 1,67	su richiesta
1010010015	1010020015	1010030015	150	13 x 0,5	1,49 - 2,00	su richiesta
1010010020	1010020020	1010030020	200	13 x 0,5	1,74 - 2,33	su richiesta
1010010025	1010020025	—	250	13 x 0,5	2,03 - 2,73	su richiesta
1010010030	1010020030	1010030030	300	13 x 0,5	2,23 - 3,00	su richiesta
1012010050	1012020050	1012030050	500	18 x 0,5	3,81 - 5,12	su richiesta
1012010060	—	—	600	18 x 0,5	5,10 - 6,81	su richiesta
1012010080	—	—	800	18 x 0,5	7,30 - 9,84	su richiesta
1012010100	1012020100	1012030100	1000	18 x 0,5	9,70 - 13,05	su richiesta
1012010150	1012020150	1012030150	1500	18 x 0,5	14,60 - 19,58	su richiesta
1012010200	1012020200	—	2000	18 x 0,5	23,50 - 31,54	su richiesta
1012010250	1012020250	—	2500	18 x 0,5	31,40 - 42,20	su richiesta
1012010300	1012020300	—	3000	18 x 0,5	35,60 - 47,85	su richiesta
1012010350	—	—	3500	18 x 0,5	39,00 - 52,44	su richiesta
1012010400	—	—	4000	18 x 0,5	75,40 - 101,26	su richiesta
1012010500	—	—	5000	18 x 0,5	86,70 - 116,48	su richiesta
1012010600	—	—	6000	18 x 0,5	114,00 - 153,65	su richiesta
—	1016020100	—	1000	20 x 1,0	14,00 - 18,85	su richiesta
—	1016020150	—	1500	20 x 1,0	27,30 - 36,65	su richiesta
—	1016020200	—	2000	20 x 1,0	31,80 - 42,71	su richiesta

## Riga Flessibile in Acciaio

Tolleranza Classe CE II

ART N° 1013010015

• **Letture da destra a sinistra**

- Versione flessibile, grazie alla sezione sottile
- Nastro per molle in acciaio inossidabile
- Superficie opacizzata, senza riflesso
- Graduazione incisa per lettura chiara
- Marcatura CE
- Graduazione bordo superiore e inferiore 1/1 mm



Numerazione fino a 500 mm di lunghezza con numerazione dei mm continua.

Per sezione di 13 x 0,5 con numerazione dei cm.

Da 1.000 a 4.000 mm di lunghezza con numerazione dei cm continua.

Le righe fino a 4000 mm con tolleranza classe II possono essere utilizzate come strumenti di riferimento.

In questo caso, richiedere contestualmente un Rapporto di Prova.

Produciamo righe in acciaio di lunghezza superiore a 4.000 mm secondo lo standard professionale.

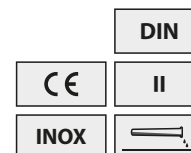

ART N°	mm		€	CC
1013010050	500	18 x 0,5	<b>3,81</b> 5,12	su richiesta
1013010100	1000	18 x 0,5	<b>9,70</b> 13,05	su richiesta
1013010150	1500	18 x 0,5	<b>14,60</b> 19,58	su richiesta
1013010200	2000	18 x 0,5	<b>23,50</b> 31,54	su richiesta
1013010300	3000	18 x 0,5	<b>35,60</b> 47,85	su richiesta
1013010400	4000	18 x 0,5	<b>75,40</b> 101,26	su richiesta
1013010600	6000	18 x 0,5	<b>114,00</b> 153,65	su richiesta

## Riga di Precisione

DIN 874

• **Qualità DIN 874 foglio 1, precisione GG 0, prodotte in acciaio**

- Bordi verticali e lati piatti finemente rettificati
- Disponibile in acciaio inossidabile e normale

• **Qualità DIN 874 foglio 1, precisione GG 1, prodotte in acciaio**

- Bordi verticali e lati piatti finemente rettificati
- Disponibile in qualità di acciaio inossidabile e normale

ART N° 1590010050

Forma A



ART N° 1591010200

Forma B



ART N°	Forma	mm		CC	€
DIN 874 GG 0					
1590010050	A	500	50 x 10	incluso	<b>123,00</b> 165,70
DIN 874 GG 1					
1591010100	A	1000	50 x 10	incluso	<b>134,00</b> 179,86

### Riga in Acciaio Inossidabile

Tolleranza Classe CE II

• **Lettura da sinistra a destra**

- Versione semirigida con sezione spessa
- Nastro per molle in acciaio inossidabile
- Superficie opacizzata, senza riflesso
- Graduazione incisa per lettura chiara

**Tipo A= mm / mm**      Graduazione bordo superiore e inferiore 1/1 mm

**Tipo B= mm / mm**      Graduazione bordo superiore 1/2 mm e bordo inferiore 1/1 mm

**Tipo D= in / mm**      Graduazione bordo superiore 1/2 mm e 1/1 mm, bordo inferiore 1/64 ; 1/32 e 1/16 in

Tipo A

ART N° 1018010030



Tipo B

ART N° 1018020030



Tipo D

ART N° 1018040030



Numerazione fino a 500 mm di lunghezza con numerazione dei mm continua per tipo A e tipo B.  
 Da 1.000 a 4.000 mm di lunghezza con numerazione dei cm continua per tipo A e tipo B.  
 Le righe fino a 4000 mm con tolleranza classe II possono essere utilizzate come strumenti di riferimento.  
 In questo caso, richiedere contestualmente un Rapporto di Prova.  
 Produciamo righe in acciaio di lunghezza superiore a 4.000 mm secondo lo standard professionale.



ART N°					€	
Tipo A	Tipo B	Tipo D				
1018010030	1018020030	1018040030	300	30 x 1,0	4,91 6,60	su richiesta
1018010050	1018020050	1018040050	500	30 x 1,0	7,20 9,63	su richiesta
1018010060	—	—	600	30 x 1,0	8,10 10,84	su richiesta
1018010100	1018020100	1018040100	1000	30 x 1,0	12,80 17,21	su richiesta
1018010150	1018020150	1018040150	1500	30 x 1,0	22,10 29,69	su richiesta
1018010200	1018020200	1018040200	2000	30 x 1,0	32,40 43,51	su richiesta
1018010300	1018020300	1018040300	3000	30 x 1,0	75,40 101,26	su richiesta
1018010400	1018020400	1018040400	4000	30 x 1,0	103,00 137,90	su richiesta
1018010500	1018020500	—	5000	30 x 1,0	137,00 183,62	su richiesta
1018010600	—	—	6000	30 x 1,0	167,00 223,99	su richiesta
1018010700	—	—	7000	30 x 1,0	190,00 254,87	su richiesta



## Metro Pieghevole in Legno

Classe CE III

- Superficie con vernice UV, idrorepellente ed ecologica
- Utensile tecnico professionale, resistente a carichi elevati per lungo tempo
- Con doppia graduazione in mm sul lato anteriore e posteriore
- Con 10 elementi, lamelle strettamente aderenti tra loro, giunzioni elastiche posteriori
- Con angoli incisi di serie sul 2° elemento
- Snodo rivettato, rivettatura con speciali rivetti pieni da 3 mm
- Scatto preciso a 90° e funzione di righello
- Maneggevole, scorrevole di lunga durata



Altri colori o stampa pubblicitaria disponibili su richiesta



Esempio: Metro Pieghevole in legno in colori diversi



ART N°	mm / pollici	Colore	Ogni elemento	L x W totale	Numero di elementi	€
1312010200	2000 / 78,74	bianco	3,20 x 16	235 x 35	10	3,96 5,3+

## Odometro di Precisione Digitale Elettr. • IP51

- Leggero in acciaio verniciato di colore nero

- Costruzione robusta e pieghevole, con funzionamento a batteria
- Grande display LCD, altezza delle cifre 12 mm, con retroilluminazione
- Tastiera antipolvere resistente alle gocce d'acqua
- Interruttore On/Off a pressione, spegnimento automatico dopo circa 3 min.
- Funzione "Smart Wheel" (considerazione automatica del raggio dell'odometro per una misurazione di precisione "da parete a parete")
- Modalità start/stop per evitare misurazioni errate
- Calcolo della superficie o del volume usando la tastiera
- Funzione HOLD, funzione di memoria, tasto di cancellazione di reset
- Lettura in metri / piedi / iarde / m<sup>2</sup> / piedi<sup>2</sup> / iarde<sup>2</sup> / m<sup>3</sup> / piedi<sup>3</sup> / iarde<sup>3</sup>
- Ruota in plastica con rivestimento in gomma, appoggio per il parcheggio
- Impugnatura in plastica antiurto, temperatura d'impiego da -10 °C a +60 °C
- Incl. 4 batterie da 1,5 V (Tipo AAA, art.: 90002), e istruzioni per l'uso



Vista pannello di comando



Odometro ripiegato



ART N°	m / ft	m	max. ± %	Ruota ø mm	mm	€
140210	999,999 / 999,999,9	0,1	0,5	318	1122 x 318 x 85	72,20 97,03

## Flessometri Tascabili

Classe di precisione II secondo MID

- Elevata stabilità del nastro
- Per il professionista e per l'industria
- Design ergonomico, Antiscivolo
- in una pratica scatola di vendita
- Corpo robusto gommato, con gancio per la cintura e cinturino per la mano
- Nastro graduato giallo, rivestito in acrilico con elevata resistenza all'abrasione e alla piegatura
- Gancio d'arresto scorrevole e magnetico
- Molla di lunga durata in acciaio pregiato, ritorno e arresto automatico del nastro
- Cifre nere/rosse, scala graduata nera
- Fissaggio magnetico a due punti
- Graduatoria in mm

Imballo utilizzabile come display di vendita



ART N°	Pezzi inclusi nel prezzo		 ± mm	 mm	 mm	 mm	€
141003-24	24	3 m	0,90	16	65 x 65 x 35	1400	89,30 419,98
141005-12	12	5 m	1,30	19	65 x 73 x 35	1750	61,50 82,56
141008-12	12	8 m	1,80	25	80 x 85 x 40	2100	101,00 135,42
141010-12	12	10 m	1,80	25	80 x 85 x 40	2100	124,00 166,93

## Cronometro Digitale Elettr.

- Per requisiti standard
- Con comandi a 2 tasti
- Corpo robusto in ABS
- Display LCD di facile lettura
- Start / Stop / Reset Addition / Split / doppia lettura
- Inclusa 1 batteria da 1,5 V (type SR54, art.-no.: 90310), con laccio da collo e istruzioni per l'uso



ART N°	 Sec.	Campo misurazione Ore / min. / sec.	Cifre LCD	Altezza delle cifre mm	 mm	€
580210	1/100	9 / 59 / 59,99	7	6,5	66 x 70 x 21	38,00 51,07

## Cronometro Digitale Elettr. • IP54

- Per requisiti standard
- Con comandi a 3 tasti
- Corpo robusto in ABS
- Display LCD di facile lettura
- Start / Stop / Reset-Lap / Split / Ora / Data/ Allarme con Snooze
- Art. 580505 con batteria da 1,5 V (type LR44, art.-no.: 90213), Art. 580506 con batteria da 3 V (type CR2032, art.-no.: 90112)
- Con laccio da collo, borsa di protezione e istruzioni per l'uso

### Funzioni aggiuntive per art. 580506

- Memoria per 10 misurazioni
- Richiamo di tempi sul giro e tempi medi

ART N° 580505

ART N° 580506



ART N°	 Sec.	Campo misurazione Ore / min. / sec.	Cifre LCD	Altezza delle cifre mm	 mm	€
580505	1/100	9 / 59 / 59	6	11	85,5 x 64 x 22	33,20 44,54
580506	1/100	9 / 59 / 59,99	7	5 / 4	85,5 x 64 x 22	37,40 50,27

## Flessometro Digitale Elettronico

- Elevata stabilità del nastro
- Display molto chiaro e leggibile
- Corpo resistente agli agenti atmosferici
- Design ergonomico e antiscivolo
- Corpo robusto gommato, con gancio metallico da cintura e cinturino per la mano
- Nastro graduato giallo, rivestito in acrilico con elevata resistenza all'abrasione
- Gancio d'arresto scorrevole, ritorno e arresto automatico del nastro
- Lettura nel display impostabile nelle due direzioni Lettura nel display in mm/pollici
- Cifre nere/rosse, scala graduata nera, nessuna perforazione nel nastro
- 0° in qualsiasi posizione, con funzione Data Hold, interruttore On/Off
- Inclusa 1 batteria da 3 V(Tipo CR2032, art.: 90112) e istruzioni per l'uso



<b>ART N°</b>							€	
140105	5 m / 16 ft	1	1,5	19	75 x 70 x 32	1700	37,00 49,68	su richiesta

## Flessometro Tascabile con Distanziometro Laser

Classe di precisione II secondo MID1

- Elevata stabilità del nastro
- Adatto solo per uso interno
- Rivestito in nylon, nastro nero
- Con elevata resistenza all'abrasione e alla piegatura
- Gancio d'arresto scorrevole, per misurazioni interne ed esterne
- Molla di lunga durata in acciaio pregiato
- Ritorno e arresto automatico del nastro
- Valori in rosso/bianco, graduazione in bianco
- Graduazione su entrambi i lati in mm/cm



### Distanziometro Laser

- Misura distanze, aree and volumi
- Misurazione indiretta per la misura di altezze
- Calcolo di angoli ed aree di triangoli, facce trapezoidali ecc
- Campo di misura 0 – 30 m, lettura 0,001 m
- Accuratezza ± 1,5 mm, lunghezza d'onda laser 19 nm
- Visualizza segnale di batteria scarica
- Misura in metro, pollici o piedi, velocità di misurazione 0.5 sec.
- Autospegnimento dopo circa 20 sec.
- Temperatura d'esercizio -10 °C ~ +40 °C, Temperatura di stoccaggio -20 °C ~ +60 °C
- Pulsanti in gomma di facile utilizzo, segnale sonoro emesso premendo i pulsanti
- Classe II laser, FCC test parte 15, EN 60825-1:2007 ed altre
- Parametro laser 620 – 660 nm, output max.1 mW
- con batteria ricaricabile 3,7 V Li-Ion, incluso caricatore 5 V AC e istruzioni per l'uso



display laterale



Con puntatore laser



<b>ART N°</b>							€	
140108	5 m / 16ft	1	1,5	19	65 x 4,3 x 65	1700	44,80 60,14	su richiesta

### Misuratore di Distanza Laser

- L'apparecchio misura la distanza e calcola l'area e il volume
- Le distanze possono essere sommate o sottratte
- Il procedimento indiretto di misurazione consente di determinare l'altezza
- Calcolo di angoli, superfici triangolari, superfici trapezoidali e molto di più
- Funzione pitagorica 1: calcolo di un lato misurando gli altri due

- Display con livello di carica, retroilluminazione, funzione di memoria per 20 misurazioni
- Valori di misura commutabili in m, pollici o piedi, velocità di misurazione 0,1 ~ 4 sec.
- Spegnimento automatico: del laser dopo circa 15 sec., dell'apparecchio dopo ~120 sec.
- Dotato di filettatura M6 sul lato posteriore per applicarlo su di un cavalletto
- Temperatura d'esercizio di -10 °C ~ +40 °C, temperatura di stoccaggio di -20 °C ~ +65 °C
- Tasti gommati comodi da utilizzare, segnale acustico alla pressione dei tasti
- Laser conforme alla classe II, test FCC parte 15, EN 60825-1:2007
- Lunghezza d'onda 620 - 670 nm, potenza di uscita max.1 mW
- Incl. 2 batterie da 1,5 V (Tipo AAA, art.: 90002) e istruzioni per l'uso

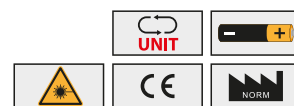
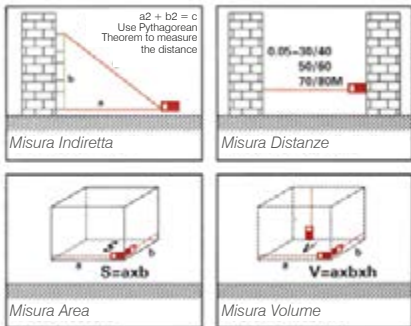

<b>ART N°</b>	m	m	mm	nm	<b>W</b> mW		€	
140134	0,05 - 100	0,001	5	620 ~ 670	max. 1	120 x 56 x 27	54,70 73,55	su richiesta

### Misuratore di Distanza Laser

- L'apparecchio misura la distanza e calcola l'area e il volume
- Le distanze possono essere sommate o sottratte
- Il procedimento indiretto di misurazione consente di determinare l'altezza
- Calcolo di angoli, superfici triangolari, superfici trapezoidali e molto di più
- Funzione pitagorica 1: calcolo di un lato misurando gli altri due
- sensore di angoli 0° - 150°

- Display con livello di carica, retroilluminazione, funzione di memoria per 50 misurazioni
- Valori di misura commutabili in m, pollici o piedi, velocità di misurazione 0,5 sec.
- Spegnimento automatico: del laser dopo circa 30 sec., dell'apparecchio dopo ~ 180 sec.
- Dotato di filettatura M6 sul lato posteriore per applicarlo su di un cavalletto
- Temperatura d'esercizio di -10 °C ~ +40 °C, temperatura di stoccaggio di -20 °C ~ +65 °C
- Tasti gommati comodi da utilizzare, segnale acustico alla pressione dei tasti
- Laser conforme alla classe II, test FCC parte 15, EN 60825-1:2007
- Lunghezza d'onda 620 - 690 nm, potenza di uscita max.1 mW
- Incl. 2 batterie da 1,5 V (Tipo AAA, art.: 90002) e istruzioni per l'uso

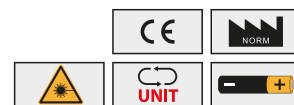
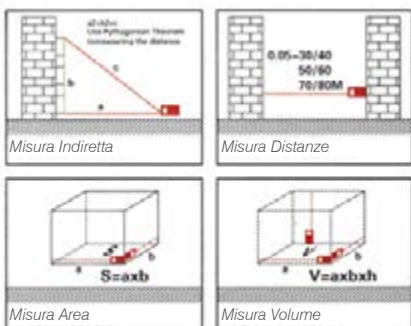

<b>ART N°</b>	m	m	mm	nm	<b>W</b> mW		€	
140132	0,05 - 100	0,001	2	620 ~ 690	max. 1	117 x 52 x 27	104,00 139,52	su richiesta



### Calibro a Corsoio Digitale «ABS» • IP67

DIN 876

- Modello standard, senza uscita dati
- Cover e pulsanti metallici
- Resistente all'acqua e ai refrigeranti secondo DIN 40050 / IEC 60529

- Meccanica in acciaio inossidabile, temprata
- Grande display LCD di facile lettura, altezza delle cifre 9 mm
- Becchi di misurazione rettificati e lappati, con vite di bloccaggio
- Pulsante On/Off, spegnimento automatico, con sistema di misura ABS/INC
- Con coperchio del vano batteria avvitato
- Unità di misura commutabile mm/pollici, «0» in qualsiasi posizione
- Inclusa 1 batteria da 3 V (tipo CR1632, art.: 90101) e istruzioni per l'uso

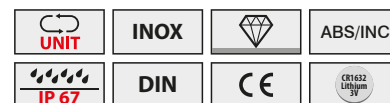
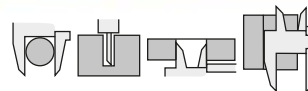

ART N°	mm / pollici	mm / pollici	mm	mm	mm	mm		€	CC
202130-2	150 / 6	0,01 / 0,0005	0,01	0,03	40	16	piatta	137,00 184,24	su richiesta
202131-2	200 / 8	0,01 / 0,0005	0,01	0,03	50	19,5	piatta	169,00 226,84	su richiesta
202132-2	300 / 12	0,01 / 0,0005	0,01	0,03	60	20,5	piatta	204,00 274,69	su richiesta

### Calibro a Corsoio Digitale Elettr. «Absolute» • IP54

DIN 862

- Calibro professionale standard
- Con allarme tolleranza ottico a segnale LED
- Con scala di misurazione in vetro per una migliore precisione
- Con uscita dati (micro USB)
- Resistente alle gocce d'acqua secondo DIN 40050 / IEC 60529

- Meccanica in acciaio inossidabile, temprata
- Grande display LCD di facile lettura, altezza delle cifre 9 mm
- Becchi di misurazione rettificati e lappati, con vite di bloccaggio
- Con preimpostazione della tolleranza, sistema ORIGIN/ABS/INC
- Pulsante On/Off, spegnimento automatico
- Unità di misura commutabile mm/pollici, «0» in qualsiasi posizione
- Incluse 2 batterie da 3 V (tipo CR2032, art.: 90112) e istruzioni per l'uso

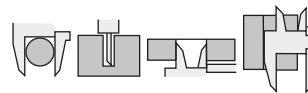

#### Opzioni

- Trasmissione dati via cavo, art.: 3420195
- Trasmissione dati WiFi, art.: 2040102
- Trasmissione dati Bluetooth®, art.: 209009



ART N°	mm / pollici	mm / pollici	mm	mm	mm	mm		€	CC
202180	150 / 6	0,01 / 0,0005	0,01	0,02	40	16	piatta	114,00 153,40	su richiesta
202181	200 / 8	0,01 / 0,0005	0,01	0,03	50	19,5	piatta	156,00 209,30	su richiesta
202182	300 / 12	0,01 / 0,0005	0,01	0,03	60	20,5	piatta	194,00 260,11	su richiesta

### Calibro a Corsoio Digitale Elettr. • IP54

DIN 862

- Calibro di standard professionale
- Con scala di misurazione in vetro per una migliore precisione
- Resistente alle gocce d'acqua secondo DIN 40050 / IEC 60529

- Meccanica in acciaio inossidabile, temprata
- Grande display LCD di facile lettura, altezza delle cifre 9 mm
- Becchi di misurazione rettificati e lappati, con vite di bloccaggio
- Pulsante On/Off con sistema di misura ABS/INC
- Unità di misura commutabile mm/pollici, «0» in qualsiasi posizione
- Inclusa 1 batteria da 3 V (tipo CR2032, art. 90112) e istruzioni per l'uso

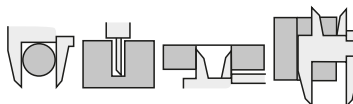

ART N°	mm / pollici	mm / pollici	mm	mm	mm	mm		€	CC
202160-2	150 / 6	0,01 / 0,0005	0,01	0,02	40	16	piatta	65,80 88,45	su richiesta
202161-2	200 / 8	0,01 / 0,0005	0,01	0,03	50	19,5	piatta	92,60 124,41	su richiesta
202162-2	300 / 12	0,01 / 0,0005	0,01	0,03	60	20,5	piatta	129,00 173,69	su richiesta

### Calibro a Corsoio Digitale Elettr.

DIN 862

- Calibro di standard professionale
- Con scala di misurazione in vetro per una migliore precisione
- Cover e pulsanti metallici
- Con uscita dati (mini USB)

- Meccanica in acciaio inossidabile, temprata
- Con rotella di posizionamento rimovibile
- Grande display LCD di facile lettura, altezza delle cifre 9 mm
- Becchi di misurazione rettificati e lappati, con vite di bloccaggio
- Pulsante On/Off, con asta di profondità piatta o rotonda
- Unità di misura commutabile mm/pollici, «0» in qualsiasi posizione
- Inclusa 1 batteria da 3 V (tipo CR2032, art.: 90112) e istruzioni per l'uso



Con rotella di posizionamento rimovibile

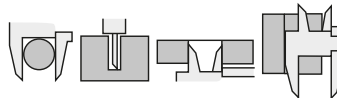

**Opzione**

- Trasmissione dati via cavo, art.: 209001

ART N°	mm / pollici	mm / pollici	mm	mm	mm	mm		€	CC
202040-3	150 / 6	0,01 / 0,0005	0,01	0,02	40	16,5	piatta	53,90 72,42	su richiesta
202041-3	200 / 8	0,01 / 0,0005	0,01	0,03	50	19,5	piatta	72,70 97,72	su richiesta
202042-3	300 / 12	0,01 / 0,0005	0,01	0,03	60	20,5	piatta	127,00 170,80	su richiesta
202043-3	150 / 6	0,01 / 0,0005	0,01	0,02	40	16,5	rotonda	60,10 80,77	su richiesta

### Calibro a Corsoio Digitale Elettr.

DIN 862

- Calibro di standard professionale
- Con display a LED molto grande

- Meccanica in acciaio inossidabile, temprata
- Con rotella di posizionamento rimovibile
- Grande display LCD di facile lettura, altezza delle cifre 15 mm
- Becchi di misurazione rettificati e lappati, con vite di bloccaggio
- Pulsante On/Off con bloccaggio a vite
- Unità di misura commutabile mm/pollici, «0» in qualsiasi posizione
- Inclusa 1 batteria da 3 V (tipo CR2032, art.: 90112) e istruzioni per l'uso



Con rotella di posizionamento rimovibile

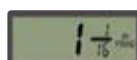
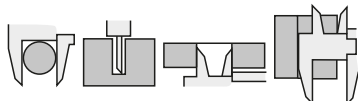

Visualizzazione con frazioni di pollice

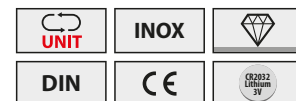

ART N°	mm / pollici	mm / pollici	mm	mm	mm	mm		€	CC
202011-3	150 / 6	0,01 / 0,0005	0,01	0,03	40	16,5	piatta	34,10 45,77	su richiesta
202012-3	200 / 8	0,01 / 0,0005	0,01	0,03	50	19,5	piatta	54,30 72,94	su richiesta
202013-3	300 / 12	0,01 / 0,0005	0,01	0,04	60	20,5	piatta	67,60 90,80	su richiesta

### Calibro a Corsoio Digitale Elettr.

DIN 862

- Cover e pulsanti metallici

- Meccanica in acciaio inossidabile, temprata
- Display LCD di facile lettura, altezza delle cifre 8 mm
- Becchi di misurazione rettificati e lappati, con vite di bloccaggio
- Pulsante On/Off
- Unità di misura commutabile mm/pollici, «0» in qualsiasi posizione
- Inclusive 2 batterie da 1,5 V (Tipo LR44, art.: 90213) e istruzioni per l'uso

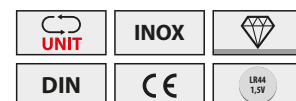
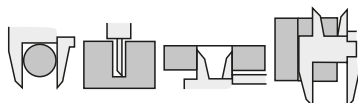

ART N°	mm / pollici	mm / pollici	mm	mm	mm	mm		€	CC
202140	100 / 4	0,01 / 0,0005	0,01	0,02	30,5	12,5	piatta	53,90 72,46	su richiesta

### Calibri a Corsoio Digitali Elettr.

DIN 862

- **Per mancini**

- Versione inossidabile, temprata
- Grande display LCD con lettura chiara, altezza delle cifre 10 mm
- Superfici di misura finemente levigate e lappate
- Pulsante On/Off, con calibro di profondità piatto
- Unità di misura commutabile mm/pollici, «0» in qualsiasi posizione
- Inclusa 1 batteria da 1,5 V (Tipo LR 44, art.: 90213) e istruzioni per l'uso

**Opzione**

- Trasmissione dati via cavo, art.: 209001



ART N°	mm / pollici	mm / pollici	mm	mm	mm	mm	mm	€
202037	150 / 6	0,01 / 0,0005	0,01	0,03	40	16,5	piatta	71,60 96,22
202038	200 / 8	0,01 / 0,0005	0,01	0,03	50	19,5	piatta	150,00 201,81

### Calibri a Corsoio Digitali Elettr.

DIN 862

- **In fibra di carbonio, non conduttivo, ideale nel settore dell'elettronica e per l'impiego in situazioni delicate nel settore alimentare e automobilistico**

- Grande display LCD con lettura chiara, altezza delle cifre 13 mm
- On/Off automatico
- Unità di misura commutabile mm/pollici, «0» in qualsiasi posizione
- Art. 202202 senza profondimetro, realizzato in fibre di carbonio
- Art. 202203 con profondimetro piatto, realizzato in fibre di carbonio
- Inclusa 1 batteria da 1,5 V (Tipo LR44, art.: 90213) e istruzioni per l'uso



ART N°	mm / pollici	mm / pollici	mm	mm	mm	mm	mm	€
202202	100 / 4	0,1 / 0,01	0,1	0,2	30	12	—	12,70 17,04
202203	150 / 6	0,1 / 0,01	0,1	0,2	40	16	piatta	13,20 17,75

### Calibro a Corsoio Digitale Elettr.

- **Con semplici funzioni**
- **Meccanica in acciaio inossidabile, temprata**
- **Con rotella di posizionamento**

- Grande display LCD di facile lettura, altezza delle cifre 13 mm
- Becchi di misurazione rettificati e lappati, con vite di bloccaggio
- Pulsante On/Off, unità di misura mm/pollici, «0» in qualsiasi posizione
- Inclusa 1 batteria da 1,5 V (Tipo LR44, art.: 90213)



ART N°	mm / pollici	mm / pollici	mm	mm	mm	mm	mm	€
202002	150 / 6	0,01 / 0,0005	0,01	0,03	40	16	piatta	21,00 26,92

Non riesci a trovare il calibro giusto?  
Siamo felici di trovarti la soluzione.

### Calibro Digitale Elettronico «Absolute» • IP54

Secondo norme aziendali

- Resistente all'agli spruzzi d'acqua secondo DIN 40050 / IEC 60529
- Grande display LCD di facile lettura, altezza delle cifre 11 mm
- Meccanica in acciaio inossidabile, temprata
- Becchi di misurazione rettificati e lappati
- Con estremità dei becchi per misurazioni di interni
- Pulsante On/Off con sistema «ORIGIN», mm/pollici commutabili
- «0» in qualsiasi posizione, con modalità HOLD e Preset
- Con regolazione micrometrica, con o senza becchi superiori di misura
- Inclusive 2 batterie da 3 V (tipo CR2032, art.: 90112) e istruzioni per l'uso

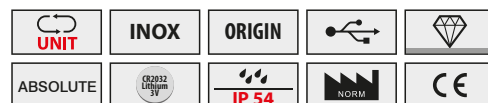

ART N°	mm / pollici	mm / pollici	mm	mm	mm	mm	ø mm	€	€	CC
207030	300 / 12	0,01 / 0,0005	0,01	0,03	90	38	10	153,00	205,29	su richiesta
207031	500 / 20	0,01 / 0,0005	0,01	0,05	150	60	20	247,00	332,28	su richiesta
207032	1000 / 40	0,01 / 0,0005	0,01	0,06	150	63	20	597,00	802,25	su richiesta
207130	300 / 12	0,01 / 0,0005	0,01	0,03	90	—	10	135,00	181,38	su richiesta
207131	500 / 20	0,01 / 0,0005	0,01	0,05	150	—	20	228,00	306,57	su richiesta
207132	1000 / 40	0,01 / 0,0005	0,01	0,06	150	—	20	534,00	717,70	su richiesta

### Calibro a Corsoio

DIN 862

- Calibro con requisiti standard
- Meccanica in acciaio inossidabile, temprata
- Lettura in mm/pollici, scala graduata incisa al laser
- Elementi di lettura cromati opachi
- Becchi di misurazione rettificati e lappati
- Corsoio monoblocco
- Asta di profondità piatta o rotonda

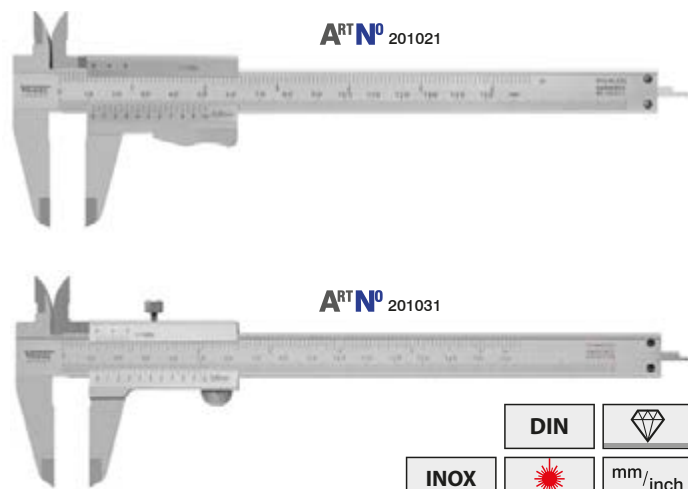
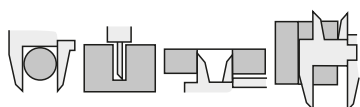

ART N°	€	ART N°	€	mm / pollici	mm in basso	pollici in alto	mm	mm	mm	CC
201021	25,70 34,53	201031	27,50 36,93	150 / 6	0,05	1/128	40	16	piatta	su richiesta
201022	30,70 41,23	201032	31,10 41,72	150 / 6	0,05	1/128	40	16	rotonda	su richiesta
201024	37,60 50,52	201034	39,70 53,36	200 / 8	0,05	1/128	50	19	piatta	su richiesta
201025	25,70 34,53	201035	25,20 33,86	150 / 6	0,02	1/1000	40	16	piatta	su richiesta
201026	37,60 50,52	201036	38,00 51,09	200 / 8	0,02	1/1000	40/50	16/19	piatta	su richiesta
—	—	201038	38,00 51,09	200 / 8	0,05	1/128	40	16	rotonda	su richiesta
—	—	201013	65,90 88,50	300 / 12	0,05	1/128	55/60	20	piatta	su richiesta
—	—	201015	96,90 130,16	300 / 12	0,02	1/1000	64	20	piatta	su richiesta



**Calibro a Corsoio Tascabile**

DIN 862

• Per l'artigianato o come articolo pubblicitario

- Meccanica in acciaio inossidabile, temprata
- Scala graduata cromata opaca e incisa al laser
- Becchi di misurazione rettificati e lappati
- Con bloccaggio a vite

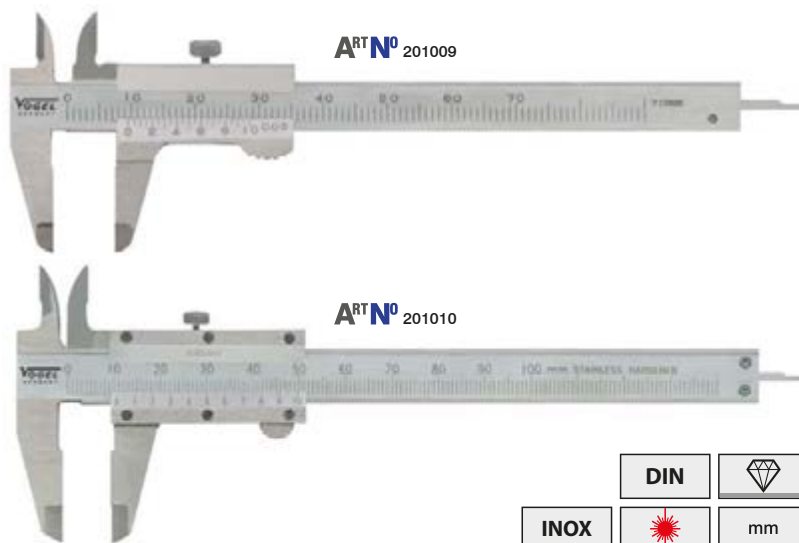
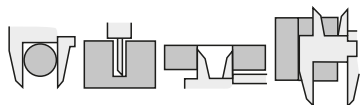

ART N°	mm	mm	mm	mm		€	
201009	70	0,05	20	9	piatta	23,40 31,48	su richiesta
201010	100	0,05	30	13	piatta	20,10 26,97	su richiesta

**Calibro a Corsoio**

DIN 862

• Qualità semplice, per l'artigiano e la formazione

- In acciaio inossidabile, temprato
- Lettura in mm/pollici, scala graduata incisa
- Elementi di lettura cromati opachi
- Becchi di misurazione finemente rettificati e lappati, asta di profondità piatta

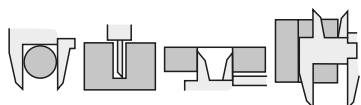

ART N° Bloccaggio rapido	€	ART N° Bloccaggio a vite	€	mm / pollici	mm in basso	pollici in alto	mm	mm	
201020-2	21,40 28,77	201030-2	22,20 29,76	150 / 6	0,05	1/128	40	16	piatta

### Calibro a Corsoio

DIN 862

- Con lettura senza errori di parallasse
- Meccanica in acciaio inossidabile, temprata
- Lettura in mm/pollici, scala graduata incisa al laser
- Elementi di lettura cromati opachi
- Becchi di misurazione rettificati e lappati, asta di profondità piatta
- Corsoio monoblocco

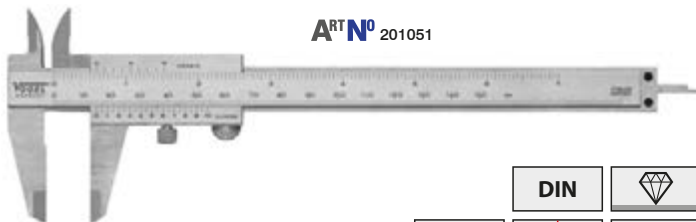
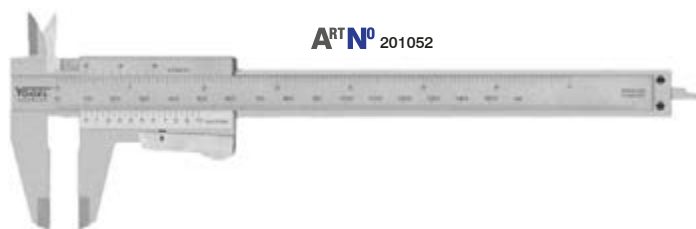
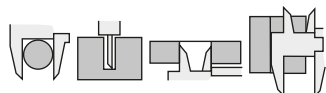

ART N° Bloccaggio rapido	€	ART N° Bloccaggio a vite	€	mm / pollici	mm in basso	pollici in alto	mm	mm	piatta	CC
201052	45,60 61,20	201051	45,60 61,20	150 / 6	0,05	1/128	40	16	piatta	su richiesta

### Calibro con Comparatore • IP40

DIN 862

- Modello standard, meccanismo antiurto
- Lettura rapida e precisa
- Meccanica in acciaio inossidabile, temprata
- Scala graduata cromata opaca e incisa al laser
- Becchi di misurazione rettificati e lappati
- Quadrante resistente alla polvere, asta di profondità piatta
- Con rotella di posizionamento per la regolazione fine
- Con bloccaggio a vite

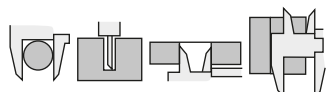

ART N°	mm	mm	mm	mm	mm	piatta	€	CC
201101	150	0,01	1	40	16,5	piatta	47,50 63,87	su richiesta
201108	200	0,01	1	48	19,5	piatta	73,90 99,22	su richiesta
201109	300	0,01	1	62	22,0	piatta	99,10 133,09	su richiesta
201102	150	0,02	2	40	16,5	piatta	40,80 54,87	su richiesta
201103	200	0,02	2	48	19,5	piatta	65,90 88,58	su richiesta
201104	300	0,02	2	62	22,0	piatta	96,50 129,69	su richiesta

## Calibro a Corsoio

Secondo DIN 862 o in misure speciali secondo norme aziendali

### • Versione di precisione

- Meccanica in acciaio inossidabile, temprata
- Becchi di misura cromati opachi
- Becchi di misura finemente rettificati
- Con estremità dei becchi per misurazioni di interni
- Con o senza regolazione micrometrica, senza becchi di misura superiori
- Con bloccaggio a vite
- Corsoio monoblocco
- Con numero di identificazione
- 0 – 600 mm R mm-pitch
- < 600 mm R cm-pitch

**ART N° 200503**

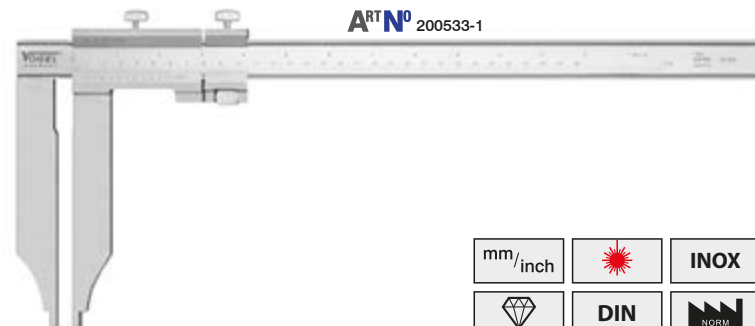
**ART N° 200533-1**

<del>ART N°</del>	€	ART N°	€		mm in basso	pollici in alto			CC
<del>200503</del>	<del>99,00</del> 127,28	—	—	300 / 12	0,05	1/128	100	10	su richiesta
—	—	200533-1	178,00 239,64	300 / 12	0,05	1/128	150	20	su richiesta
200505	288,00 387,15	—	—	500 / 20	0,05	1/128	150	20	su richiesta
—	—	200536-2	403,00 542,08	600 / 24	0,05	1/128	300	20	su richiesta
—	—	200543	1220,00 1636,73	1000 / 40	0,05	1/128	500	20	su richiesta

## Calibro a Corsoio per Tamburi dei Freni

Secondo norme aziendali

### • Per la misurazione di diametri interni ed esterni

- Meccanica in acciaio inossidabile, temprata
- Elementi di lettura cromati opachi
- Con bloccaggio a vite

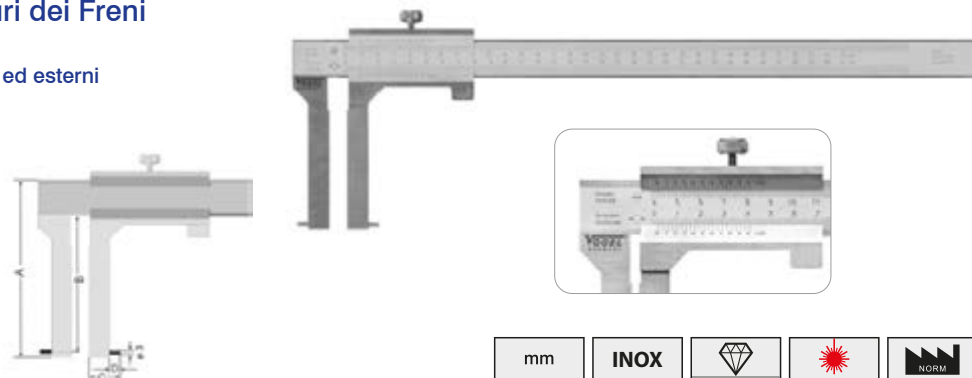

ART N°			mm		A mm	B mm	C mm	D mm	€	CC
205203	40 – 300	0 – 300	0,05	93	116	90	20	7	190,00 254,60	su richiesta
205206	50 – 500	0 – 500	0,05	153	177	150	25	9	293,00 394,24	su richiesta

### Calibro Digitale di Profondità • IP54

DIN 862

- Modello standard per l'industria e l'artigiano
- Con scala di misurazione in vetro per una migliore precisione
- Resistente agli spruzzi d'acqua secondo DIN 40050 / IEC 60529

- Meccanica in acciaio inossidabile, temprata, con vite di bloccaggio
- Grande display LCD di facile lettura, altezza delle cifre 9 mm
- Pulsante On/Off
- Unità di misura commutabile mm/pollici
- «0» in qualsiasi posizione
- Inclusa 1 batteria da 3 V (tipo CR2032, art.: 90112) e istruzioni per l'uso



ART N°	mm / pollici	mm / pollici	mm	mm	dimensione della superficie di misura mm	€	CC
220151	150 / 6	0,01 / 0,0005	0,02	100	5,5	52,80 70,94	su richiesta
220152	200 / 8	0,01 / 0,0005	0,03	100	5,5	73,90 99,29	su richiesta
220153	300 / 12	0,01 / 0,0005	0,03	150	5,5	114,00 152,55	su richiesta

### Calibro Digitale di Profondità

DIN 862

- Con protezione dell'elettronica in plastica

- Acciaio temprato, inossidabile, superfici di misura finemente rettificata
- Con bloccaggio a vite
- Grande display LCD di facile lettura, altezza delle cifre 10 mm
- Pulsante On/Off, «0» in qualsiasi posizione
- Unità di misura commutabile mm/pollici
- Inclusa 1 batteria da 3 V (tipo CR2032, art.: 90112) e istruzioni per l'uso

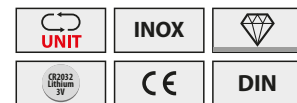

ART N°	mm / pollici	mm / pollici	mm	mm	Tipo / dimensione della superficie di misura mm	€	CC
228251	150 / 6	0,01 / 0,0005	0,03	100	6	42,40 57,00	su richiesta
228252	200 / 8	0,01 / 0,0005	0,03	100	6	54,90 73,70	su richiesta
228253	300 / 12	0,01 / 0,0005	0,04	100	6	61,20 82,25	su richiesta

### Calibro a Corsoio di Profondità

DIN 862

- Per artigiani ed industria

- Meccanica in acciaio inox, temprata, nonio e scala graduata cromate opache
- Superfici di misura finemente rettificata, con bloccaggio a vite
- Corsoio monoblocco, lettura nonio 0,05 mm
- Asta di misura diritta

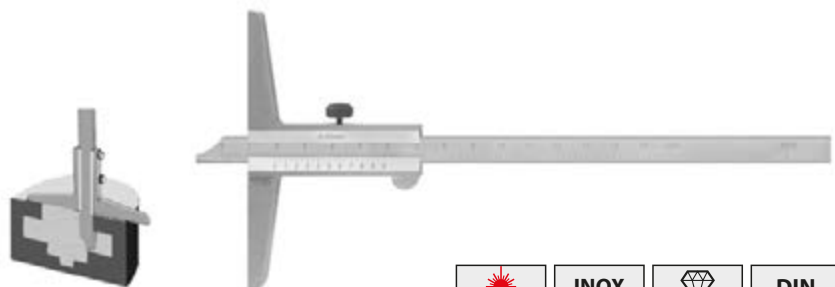

ART N°	mm	mm	mm	€	CC
221530	150	0,05	100	25,40 32,67	su richiesta
221531	200	0,05	100	29,00 37,25	su richiesta
221532	300	0,05	150	50,90 66,35	su richiesta



## Truschini Digitali Elettr. «Absolute»

- Per es. per l'uso in officina
- Con tecnologia Bluetooth® integrata

- Colonna di guida in acciaio inossidabile
- Con manovella per la regolazione rapida, nessuna limitazione della velocità di misura
- Display LCD di facile lettura, altezza delle cifre 14 mm
- Lettura in mm/pollici, commutabile, «0» in qualsiasi posizione
- Interruttore On/Off, funzione Hold, con sistema "ORIGIN"
- Punta di tracciatura in metallo duro, sostituibile, con avanzamento a cremagliera
- Nella posizione «0» la punta di tracciatura coincide esattamente con la superficie di base
- Con collegamento integrato per l'alimentazione elettrica esterna
- Con supporto per il bloccaggio di un comparatore, base di appoggio in ghisa, verniciata
- Con collegamento dati per es. con comparatori digitali, nostra serie 240250 – 240257
- Inclusa 1 batteria da 3 V (tipo CR2032, art. 90112) e istruzioni per l'uso

Collegamenti:  
Mini-USB  
Alimentazione  
elettrica



Esempio d'uso



### Opzione

- Trasmissione dati via Bluetooth®, art.: 2023106



ART N°	mm / pollici	mm / pollici	mm	mm	mm	Colonna di guida	mm	Dimensione della base di appoggio	€	CC
341215	300 / 12	0,01 / 0,0005	0,03	0,02	35 x 15	35 x 15	150 x 100 x 50	430,00 578,27	su richiesta	
341216	600 / 24	0,01 / 0,0005	0,05	0,02	35 x 15	35 x 15	150 x 100 x 50	616,00 827,79	su richiesta	

## Micrometro Digitale Elettr. • IP65

DIN 863

- Resistente alla polvere e ai getti d'acqua secondo DIN 40050 / IEC 60529
- Con uscita dati

- Qualità robusta, arco verniciato, con impugnatura isolata
- Grande display LCD di facile lettura, altezza delle cifre 7 mm
- Superfici di contatto in metallo duro, lappate, stelo temprato
- Tasto di accensione, spegnimento automatico, «0» in qualsiasi posizione
- Unità di misura commutabile mm/pollici, sistema di misura ABS/INC
- Bloccaggio a leva rapido e sicuro
- Forza di misura costante del cricchetto
- Inclusa 1 batteria da 3 V (tipo CR2032, art.: 90112) e istruzioni per l'uso
- Con chiave di registrazione e asta di riscontro fino a 25 mm

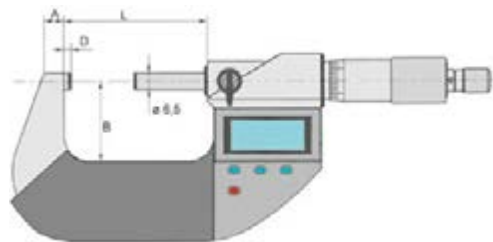

### Opzioni

- Trasmissione dati via cavo, art.: 3420195
- Trasmissione dati via WiFi, art.: 2040102
- Trasmissione dati via Bluetooth®, art.: 209009



ART N°	mm / pollici	mm / pollici	ø mm	mm	A mm	B mm	D mm	L mm	mm	€	CC
230130	0 – 25 / 0 – 1	0,001 / 0,00005	18	0,5	9	24	3,5	30	0,003	107,00 144,09	su richiesta
230131	25 – 50 / 1 – 2	0,001 / 0,00005	18	0,5	9	32	3,5	60	0,003	123,00 165,61	su richiesta
230132	50 – 75 / 2 – 3	0,001 / 0,00005	18	0,5	8	47	4,0	82	0,004	147,00 197,90	su richiesta
230133	75 – 100 / 3 – 4	0,001 / 0,00005	18	0,5	14	60	3,5	111	0,004	165,00 221,72	su richiesta

### Micrometro Digitale Elettr. • IP40

DIN 863

- Resistente a polvere secondo DIN 40050 / IEC 60529
- Sistema di misura «Absolute»
- Qualità robusta, arco verniciato, con impugnatura isolata
- Grande display LCD di facile lettura, altezza delle cifre 8 mm
- Superfici di contatto in metallo duro, lappate, stelo temprato e rettificato
- Tasto On/Off, spegnimento automatico, «0» in qualsiasi posizione
- Unità di misura commutabile mm/pollici, ABS/INC, sistema Origin
- Bloccaggio a leva rapido e sicuro
- Forza di misura costante del cricchetto, con tamburo gommato antiscivolo
- Inclusa batteria da 3 V (tipo CR2032, art. 90112) e istruzioni per l'uso
- Con chiave di registrazione e asta di riscontro fino a 25 mm

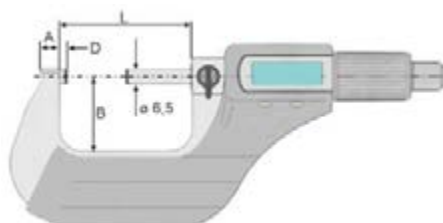

ART N°	mm / pollici	mm / pollici	ø mm	mm	A mm	B mm	D mm	L mm	mm	€	CC
231061	0 – 25 / 0 – 1	0,001 / 0,00005	22	0,5	6	25	3,5	32	0,003	74,40 95,43	su richiesta
231062	25 – 50 / 1 – 2	0,001 / 0,00005	22	0,5	6	32	3,5	57	0,003	91,40 117,23	su richiesta
231063	50 – 75 / 2 – 3	0,001 / 0,00005	22	0,5	7	44	3,5	82	0,004	112,00 144,38	su richiesta
231064	75 – 100 / 3 – 4	0,001 / 0,00005	22	0,5	8	59	3,5	108	0,005	129,00 165,95	su richiesta

### Micrometro per Esterno

DIN 863

- Per esigenze standard
- Tamburo e maniccotto con scale graduate cromate opache
- frame hammer blow grey lacquered, with insulated handle
- Superfici di contatto in metallo duro, lappate, stelo temprato
- Bloccaggio a leva rapido e sicuro
- Forza di misura costante del cricchetto
- Con asta di riscontro fino a 25 mm

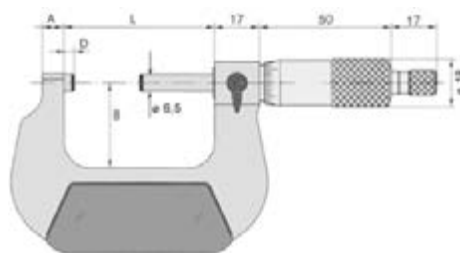

ART N°	mm	mm	ø mm	mm	A mm	B mm	D mm	L mm	mm	€	CC
231351	0 – 25	0,01	18	0,5	6	24	3,0	32	0,004	29,40 39,45	su richiesta
231352	25 – 50	0,01	18	0,5	8	32	3,0	57	0,004	34,90 46,91	su richiesta
231353	50 – 75	0,01	18	0,5	8	45	3,0	82	0,005	39,80 53,41	su richiesta
231354	75 – 100	0,01	18	0,5	8	57	3,0	107	0,005	45,80 61,49	su richiesta

## Set di Micrometri per Esterno

DIN 863

• **Per esigenze standard**

- Tamburo e manicotto con scale graduate cromate opache
- Arco verniciato di color grigio martellato, con impugnatura isolata
- Superfici di contatto in metallo duro, lappate, stelo temprato
- Bloccaggio a leva rapido e sicuro
- Forza di misura costante del cricchetto
- Con asta di riscontro fino a 25 mm

ART N° 232006

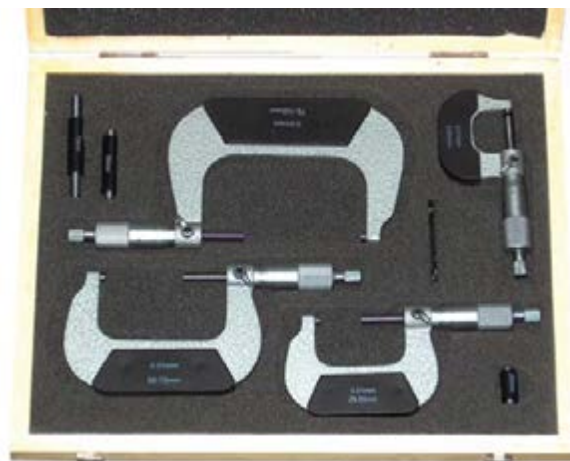

ART N° 232004









ART N°	 mm	 mm	set content	 ø mm	 mm	Stelo-ø mm	€	
232004	0 – 100	0,01	4	18	0,5	6,5	<b>139,00</b> 186,59	su richiesta
232006	0 – 150	0,01	6	18	0,5	6,5	<b>241,00</b> 323,19	su richiesta

## Micrometri di Profondità

• **Esecuzione standard**

- Tamburo e manicotto con scale graduate cromate opache
- Prolunghe temprate e finemente rettificate
- Tastatori di misura convessi temprati rettificati
- Vite di bloccaggio rapida e sicura
- Forza di misura costante del cricchetto a frizione



ART N°	 mm	 mm	 ø mm	 mm	 mm	Tastatore di misura ø mm	Prolunghe p.z.	 max mm	€	
231800	0 – 25	0,01	18	0,5	63 x 18	4,5	1	0,004	<b>64,80</b> 87,11	su richiesta
231801	0 – 25	0,01	18	0,5	100 x 18	4,5	1	0,004	<b>64,80</b> 87,11	su richiesta
231802	0 – 100	0,01	18	0,5	100 x 18	4,5	4	0,005	<b>98,40</b> 132,17	su richiesta
231803	0 – 150	0,01	18	0,5	100 x 18	4,5	6	0,005	<b>127,00</b> 170,23	su richiesta

### Alesmetro con Comparatore

- Per la misurazione rapida e precisa di fori
- Precisione standard per l'impiego in officina
- Asta cromata opaca, con impugnatura isolata
- Tastini di misura temprati
- Con istruzioni per l'uso



ART N°	mm	mm	Tastini di misura pz.	Numero dei dischi distanziatori	L mm	€	
237013	35 – 50	0,01	5	2	155	77,30 103,89	su richiesta
237014	50 – 100	0,01	7	2	200	87,40 117,48	su richiesta
237015	50 – 160	0,01	8	2	200	87,40 117,48	su richiesta

### Misuratore Rapido

- Strumento di misura pratico, tascabile e per molteplici usi
- Contatti di misura in metallo duro
- Con braccio di misura mobile
- Con istruzioni per l'uso



ART N°	mm	mm	L mm	Hb mm	Hf mm	F min. N	F max. N	mm	€	
241420	0 – 10	0,1	36	5	5	0,3	1,3	0,1	37,80 50,73	su richiesta



## Comparatori Digitali Elettr.

- Modello standard per industria e l'officina
- Con uscita dati

- Corpo in alluminio con robusta copertura in plastica
- Grande display LCD di facile lettura, altezza delle cifre 10 mm
- Asta di misura e gambo in acciaio inox, temprati e lappati
- Tastatori intercambiabili M2,5
- Pulsante On/Off, funzione ABS e Preset
- «0» in qualsiasi posizione, unità di misura commutabile mm/pollici
- Con display a barre (art.: 242055, 242056 e 242057)
- Funzione Min./max., Tol. e Set (selezione e visualizzazione di limiti di tolleranza)
- Con fondello, con e senza nasello
- Inclusa 1 batteria da 3 V (tipo CR2032, art.: 90112) e istruzioni per l'uso

### Opzione

- Trasmissione dati via cavo, art.: 2420192



ART N° 242060



ART N° 242055



ART N° 242160



ART N° 242056



ART N° 242161



ART N° 242057

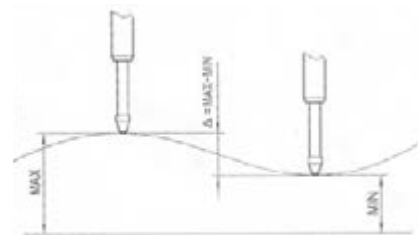
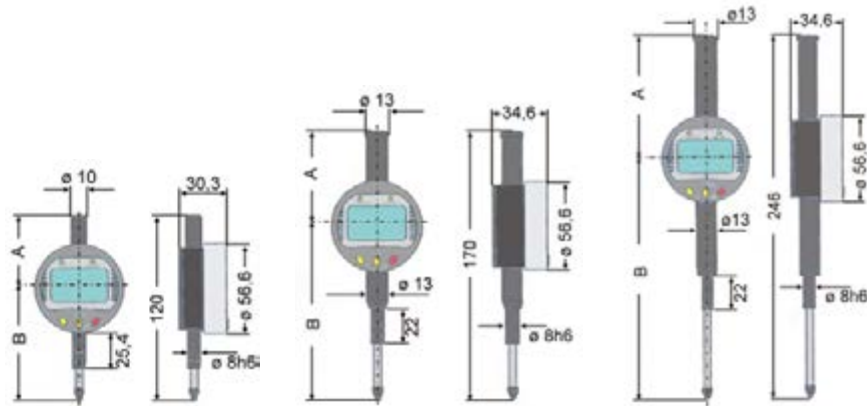

ART N°	mm / pollici	mm / pollici	mm	max. mm	Forza di misura N	Min/Max Tol/Set	A mm	B mm	€	CC
242060	0 – 12,70 / 0 – 0,50	0,01 / 0,0005	0,01	0,01	< 1,50	✓	50	75	85,60 114,98	su richiesta
242055	0 – 12,70 / 0 – 0,50	0,001 / 0,00005	0,003	0,05	< 1,50	✓	50	75	212,00 285,20	su richiesta
242160	0 – 12,70 / 0 – 0,50	0,001 / 0,00005	0,003	0,05	< 1,50	✓	50	75	185,00 248,70	su richiesta
242163	0 – 25,40 / 0 – 1,00	0,01 / 0,0005	0,01	0,015	< 1,50	✓	60	120	92,40 124,11	su richiesta
242056	0 – 25,40 / 0 – 1,00	0,001 / 0,00005	0,003	0,05	< 1,50	✓	60	110	248,00 332,52	su richiesta
242161	0 – 25,40 / 0 – 1,00	0,001 / 0,00005	0,003	0,06	< 1,50	✓	60	110	206,00 276,85	su richiesta
242164	0 – 50,80 / 0 – 2,00	0,01 / 0,0005	0,01	0,03	< 1,50	✓	85	155	221,00 296,41	su richiesta
242057	0 – 50,80 / 0 – 2,00	0,001 / 0,00005	0,003	0,05	< 1,50	✓	90	160	331,00 444,87	su richiesta
242162	0 – 50,80 / 0 – 2,00	0,001 / 0,00005	0,03	0,08	< 1,50	✓	85	155	299,00 402,37	su richiesta

## Comparatori

Secondo norme aziendali

- Qualità standard
- Per es. per l'uso in officina

- Corpo in metallo, cromato opaco, Indicatori di tolleranza regolabili
- Asta di misura e gambo in acciaio inox, temprati
- Quadrante con ghiera girevole

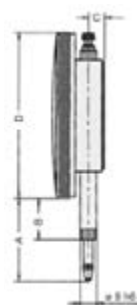

ART N°	mm	mm			mm	A mm	B mm	C mm	D-ø mm	€		CC
			Sì	No								
241101	0 – 10	0,01	—	X	1	43	22	8,2	57	37,80	50,73	su richiesta
241103	0 – 1	0,001	—	X	0,2	33,5	22,0	8,0	57	68,70	92,30	su richiesta
241131	0 – 10	0,01	✓	—	1	43	22	8,2	57	56,00	75,23	su richiesta

## Supporto Magnetico

- Braccio articolato con bloccaggio centrale meccanico
- Per l'uso in punti difficilmente accessibili
- Prodotto di alta qualità con mobilità illimitata

- Bracci snodati in alluminio anodizzato, girevoli su ogni lato
- Con registrazione micrometrica
- Robusta base magnetica con interruttore girevole On/Off
- Per l'art. 250301 l'interruttore girevole On/Off è in alluminio
- Base magnetica prismatica e con superficie rettificata sul lato posteriore
- Base magnetica verniciata color grigio martellato
- Per comparatori con gambo ø 8 mm
- Supporto a coda di rondine per tastatori



Opzione 2599301



ART N°	Altezza totale mm	Bracci ø x L mm	Sbraccio mm	Filettatura mm	base magnetica mm	Forza di adesione magnetica ~ N	€	
250301	430	18 x 370	320	M10	70 x 45 x 65	650	112,00	150,34

## Supporto Magnetico

- Braccio articolato con bloccaggio centrale meccanico
- Tutti i giunti sono bloccati con una sola impugnatura girevole
- Gli snodi sferici consentono un posizionamento rapido e sicuro

- Forza di bloccaggio regolabile in modo continuo con stabilità elevata
- Superficie antigraffio, anodizzata di colore nero
- Con registrazione micrometrica
- Per comparatori con gambo ø 6 mm, ø 8 mm e con attacco a coda di rondine
- Base magnetica con interruttore On/Off di plastica
- Base magnetica verniciata color martellato, con piano inferiore prismatico



ART N°	Altezza totale ~ mm	Lunghezza totale braccio snodato ~ mm	Lunghezza braccio ~ mm	Filettatura mm	base magnetica mm	Forza di adesione magnetica ~ N	€	
250331	350	295	140	M8	65 x 50 x 55	800	52,70	70,75
250332	440	390	180	M8	74 x 50 x 55	1000	69,30	93,05
250333	695	640	270	M10	118 x 50 x 55	1300	259,00	348,05

### Punta per Tracciare

- Con punta in metallo duro



ART N°	mm	Punta ø mm	Versione	€
334606	175	14	Punta diritta, con impugnatura di plastica rossa	4,93 6,63
334608	150	6	Penna esagonale, nichelata, con fermaglio	1,94 2,61
334610	150	8	Penna esagonale, impugnatura in alluminio, meccanismo di scatto	12,40 16,62
334611	150	10	Pennarello "RICO", corpo in alluminio, impugnatura zigrinata, tipo penna a sfera	42,20 56,66
334615	150	9	Punta per tracciare in MD., tecnica di pressione, fermaglio	4,86 6,53

### Punta per Tracciare

- Con punte temperate
- In pregiato acciaio speciale



ART N°	mm	Punta ø mm	Versione	€
334600	180	5	Punta diritta, impugnatura zigrinata	1,56 2,08
334603	175	4	Punta diritta intercambiabile, impugnatura zigrinata	1,19 1,59
334604	250	4	Punta diritta e curvata, intercambiabile, impugnatura zigrinata	1,57 2,12

### Punta per Tracciare

- Punta di tracciatura in metallo duro
- Con fermaglio e magnete

- In acciaio, brunito color nero
- Con fermaglio, punta sostituibile
- Con impugnatura zigrinata antiscivolo



Con magnete



ART N°	mm	Punta ø mm	Versione	€
334620	155	7,5	Con punta in MD, impugnatura zigrinata, antiscivolo	4,23 5,69

## Compasso con e Senza Arco di Posizionamento

DIN 6486

- Acciaio, versione lucidata
- Bracci quadri con punte temprate
- Con cerniera rivettata

ART N° 302402



ART N° 302412



ART N° 302472



DIN

ART N°	→       ←	€
302402	150	6,70 9,96
302404	200	7,80 10,53
302405	250	9,20 12,39
302406	300	10,40 13,91

ART N°	→       ←	€
302412	150	7,30 9,79
302414	200	8,40 11,31
302415	250	9,90 13,30
302416	300	11,50 15,39

ART N°	→       ←	€
302472	150	8,40 11,22
302474	200	10,00 13,39
302475	250	11,50 15,39
302476	300	12,60 16,90

## Compasso a Molla

DIN 6486

- Acciaio, versione lucidata
- Bracci quadri con punte temprate
- Dado di bloccaggio rapido con regolazione di precisione
- Con regolazione fine

ART N° 302422



## Compassi per Interni e per Esterni

DIN 6482 / 6484

- Acciaio, versione lucidata
- Con bracci piatti
- Con cerniera rivettata

ART N° 302452



DIN

ART N°	→       ←	€
302422	150	6,40 8,63
302424	200	7,50 10,14
302425	250	8,90 12,01
302426	300	9,50 12,73

ART N°	→       ←	€
302452	150	2,30 3,08
302453	175	2,83 3,81
302454	200	3,03 4,07
302455	250	3,90 5,25
302456	300	4,97 6,68



## Tracciatore

- Con scala graduata scorrevole piatta e bloccaggio di tracciatura a vite
- In duralluminio, temprato HRC63
- Superficie antigraffio, anodizzata di colore nero
- Bloccaggio in acciaio
- Scala graduata incisa al laser, molto chiara e leggibile
- Con nonio da 0,05 mm

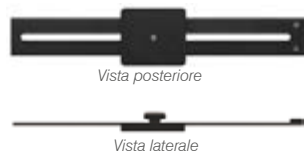

ART N°	mm	mm		€
336230	200	0,05	298 x 60 x 16	22,40 30,07
336231	250	0,05	348 x 60 x 16	24,80 33,33
336233	300	0,05	400 x 60 x 16	24,90 33,49

## Tracciatore

- Con scala graduata scorrevole piatta
- Con bloccaggio di tracciatura a vite metallico
- Lama in acciaio inossidabile, with hardened marking block
- Scala graduata incisa al laser, blade surface matt chrome finish
- Con lettura 0,1 mm

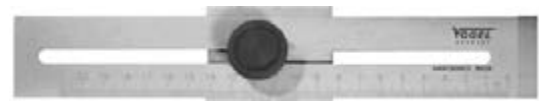

ART N°	mm	mm		€
336220	200	0,1	260 x 40/50 x 25	19,30 25,94
336221	250	0,1	305 x 40/50 x 25	20,30 27,24
336223	300	0,1	360 x 40/50 x 25	22,20 29,81

## Calibro a Corsoio per Tracciatura

- Con appoggio girevole
- Con punta per tracciare in metallo duro, sostituibile
- Acciaio inossidabile, temprato
- Scala graduata di lettura cromata opaca e incisa al laser
- Inclusa 1 punta per tracciare di ricambio in metallo duro



ART N°	mm / pollici	mm	€
335070	200 / 8	0,1	27,50 36,90
335071	400 / 16	0,1	39,60 53,23

## Misuratore Digitale Elettr. di Angoli

- Per la verifica di inclinazioni e di angoli
- Grande display LCD di facile lettura, altezza delle cifre 10 mm
- Profilato d'alluminio anodizzato, con magneti integrati
- Pulsante On/Off con funzione HOLD, con bloccaggio a vite
- Pulsante per la rotazione del display di 180° e pulsante
- «0» in qualsiasi posizione
- Inclusa 1 batteria da 3 V (tipo CR2032, art.: 90112) e istruzioni per l'uso



ART N°				Lunghezza della riga mm		€	
320021	0 - 360	0,05	0,3	200 x 200	205 x 45 x 30	64,00 86,01	su richiesta
320022	0 - 360	0,05	0,3	300 x 300	305 x 45 x 30	74,20 99,70	su richiesta

### Goniometro Digitale Elettr.

• Di precisione elevata e lettura sicura

- Display LCD di facile lettura, altezza delle cifre 10 mm
- Acciaio inossidabile, temprato e finemente rettificato
- Pulsante On/Off con bloccaggio a vite
- «0» in qualsiasi posizione, con funzione Data Hold
- Pulsante per la rotazione del display di 180°
- Inclusa 1 batteria da 3 V (tipo CR2032, art.: 90112) e istruzioni per l'uso



ART N°	Lunghezza dell'asta mm	Arco ø mm				€	CC
320201	150	120	0 – 180	0,05	0,3	52,10 69,98	su richiesta
320202	200	150	0 – 180	0,05	0,3	58,80 79,00	su richiesta
320203	300	195	0 – 180	0,05	0,3	71,10 95,47	su richiesta

### Goniometri Digitale Elettr. (Misura dell'Inclinazione)

• Di precisione elevata e lettura sicura

- Display LCD di facile lettura, altezza delle cifre 10 mm
- Acciaio inossidabile, temprato e finemente rettificato
- Pulsante On/Off con bloccaggio a vite
- «0» in qualsiasi posizione, con funzione Data Hold
- Lettura dei valori di misura sul display LCD da 10° a 170°
- Inclusa 1 batteria da 3 V (tipo CR2032, art.: 90112) e istruzioni per l'uso



ART N°	Lunghezza dell'asta mm	Arco ø mm	Letture angolare	€	CC
320581	150	100	10 – 170	70,40 94,63	su richiesta
320582	300	150	10 – 170	90,80 122,03	su richiesta
320583	400	200	10 – 170	187,00 251,05	su richiesta

### Inclinometri Digitali Elettr. • IP65

- Resistente all'acqua e ai refrigeranti secondo DIN 40050 / IEC 60529
- Ideale per il livellamento di precisione e per la misurazione di planarità e perpendicolarità, impiegabile in molti settori

- Corpo robusto con base e lato superiore prismatico
- Art. 320016 con base magnetica
- Grande display LCD di facile lettura, altezza delle cifre 9 mm
- Con segnale acustico e retroilluminazione
- Commutazione automatica del display in caso di rotazione di 180°
- Con funzione HOLD, facile funzione di taratura, funzione ABS
- Pulsante On/Off, funzione "0" in qualsiasi posizione
- Inclusa 2 batterie da 1,5 V (tipo AAA, art.: 90002) e istruzioni per l'uso



ART N° 320016



Base magnetica



ART N°						€
320013	4 x 90° (0 – 360°)	0,05°	±0,15°	150 x 33 x 60	X	94,60 121,26
320016	4 x 90° (0 – 360°)	0,05°	±0,15°	150 x 33 x 60	✓	94,60 121,26

## Goniometro Universale

- Con 3 righe di differente lunghezza
- Inossidabile, temprato e finemente rettificato
- Scale graduate di lettura cromate opache
- Lettura del nonio senza errore di parallasse, con grande lente d'ingrandimento
- Con regolazione micrometrica
- Inclusa Squadra a 90° di regolazione (art.: 321275) e Arresto angolare (art.: 321276)



Squadra a 90° di regolazione



Arresto angolare



ART N°	Lunghezza della riga mm		Suddivisione angolare	€	CC
321220	150 / 200 / 300 mm	4 x 90°	1/12° = 5'	104,00 199,35	su richiesta

## Goniometro (Misura dell'inclinazione)

- Per es. per costruzioni meccaniche
- Acciaio speciale, versione cromata
- Scala graduata cromata opaca in mm
- with adjustable blade, Con bloccaggio a vite



ART N°	Lunghezza della riga mm	Arco ø mm	Suddivisione angolare	€
320571	150	100	10 – 170°	28,80 38,64
320572	300	150	10 – 170°	34,50 46,40
320573	400	200	10 – 170°	42,20 56,66
320574	500	250	10 – 170°	60,10 80,74

## Goniometro

- Con bloccaggio a vite
- Per es. per costruzioni meccaniche
- In duralluminio, temprato HRC63
- Superficie antigraffio, anodizzata di colore nero
- Scala graduata incisa al laser, molto chiara e leggibile



ART N°	Lunghezza dell'asta mm	Arco ø mm		€	CC
322511-2	120	80	0 – 180	14,80 49,87	su richiesta
322512-2	150	120	0 – 180	17,00 22,90	su richiesta
322513-2	200	150	0 – 180	21,00 28,24	su richiesta
322514-2	300	200	0 – 180	28,10 37,78	su richiesta
322515-2	500	300	0 – 180	57,20 76,91	su richiesta

## Goniometro

- Con bloccaggio a vite
- Per es. per costruzioni meccaniche
- Acciaio speciale, versione cromata
- Scala graduata cromata opaca in mm, scala graduata incisa al laser,



ART N°	Lunghezza dell'asta mm	Arco ø mm		€	CC
322511	120	80	0 – 180	14,10 18,89	su richiesta
322512	150	120	0 – 180	15,60 20,99	su richiesta
322513	200	150	0 – 180	18,90 25,43	su richiesta
322514	300	200	0 – 180	26,90 36,13	su richiesta
322515	500	300	0 – 180	55,60 74,71	su richiesta

### Misuratore Digitale d'Angoli con Livella a due Fiale

- Per la misurazione rapida e precisa di angoli, impiegabile anche come livella
- Una fiala orizzontale e una verticale
- Corpo robusto in alluminio anodizzato con bracci regolabili
- Grande display LCD di facile lettura, altezza delle cifre 12 mm
- Interruttore On/Off e di azzeramento, "0" in qualsiasi posizione
- Inclusa 1 batteria da 3 V (tipo CR2032, art.: 90112) e istruzioni per l'uso



<b>ART N°</b>						
711025	0° – 225°	0,1°	0,2°	1 mm/m = ±0,057°	305 x 52 x 23	31,80 42,69

### Livella Digitale Elettr. in Lega Leggera

- Top di gamma per l'artigiano e il professionista
- Con puntatore laser, visualizzazione della pendenza e dell'inclinazione

- Corpo robusto in alluminio anodizzato
- Grande display LCD, altezza delle cifre 10 mm, lettura da tutte le direzioni
- Visualizzazione commutabile in pendenza, inclinazione e tangente
- Interruttore a pressione On/Off e funzione HOLD
- Inserti magnetici integrati nella base e filetto M6 per cavalletto
- Una fiala orizzontale e una verticale
- Con autocalibrazione e puntatore laser a croce inseribile, portata ca. 7 m (in interni)
- Inclusa 1 batteria da 9 V (tipo 6LR61, art.: 90006) istruzioni per l'uso



Inserti magnetici e filetto per cavalletto



Con puntatore laser a croce



<b>ART N°</b>					
712010	4 x 90°	0,05°	0,2	225 x 57 x 25	72,60 97,52

### Prisma Magnetico, per Misurazioni e Bloccaggi

- In acciaio speciale
- Con interruttore On/Off
- Art. 331002: con base magnetica piana
- Art. 331010 – 331011: con base magnetica prismatica
- Con intaglio a V di 90°, finemente rettificato
- Lavorato in piano, parallelo e ad angolo retto



ART N° 331010 + 331011



ART N° 331002



<b>ART N°</b> Acciaio		Per alberi ø mm	Tolleranza di parallelismo ± mm				
331002	70 x 60 x 73	ø 6 – 30	0,05	700	Base piana	Base prismatica	49,20 66,16
331010	80 x 70 x 95	ø 6 – 30	0,05	800	—	✓	157,00 211,24
331011	101 x 67 x 95	ø 6 – 70	0,05	1000	—	✓	175,00 235,37



## Squadra di Precisione da Officina

DIN 875/2

- Per es. per la meccanica
- Disponibile in acciaio al carbonio
- Versione finemente rettificata
- Semplice o con cappello

**DIN**

ART N° Semplice	mm	€	ART N° Con cappello	mm	€	CC
310061	75 x 50	11,30 <del>15,12</del>	—	—	—	su richiesta
310062	100 x 70	13,50 <del>18,08</del>	310162	100 x 70	23,90 <del>32,13</del>	su richiesta
310063	150 x 100	18,70 <del>25,17</del>	310163	150 x 100	28,10 <del>37,76</del>	su richiesta
310064	200 x 130	21,80 <del>29,26</del>	310164	200 x 130	34,00 <del>45,73</del>	su richiesta
310065	250 x 165	27,80 <del>37,35</del>	310165	250 x 165	44,00 <del>59,18</del>	su richiesta
310066	300 x 175	34,70 <del>46,64</del>	310166	300 x 175	61,90 <del>83,13</del>	su richiesta
310067	500 x 250	84,40 <del>113,37</del>	310167	500 x 250	137,00 <del>184,63</del>	su richiesta
310068	750 x 375	155,00 <del>208,35</del>	310168	750 x 375	216,00 <del>290,11</del>	su richiesta

## Squadra per Meccanica

- Per fabbri, officina, formazione ecc.
- Acciaio speciale, versione zincata
- Semplice o con cappello



**NORM**



ART N° Semplice	mm	€	ART N° Con cappello	mm	€
312453	100 x 70	6,00 <del>8,07</del>	312473	100 x 70	10,00 <del>13,45</del>
312454	150 x 100	7,70 <del>10,29</del>	312474	150 x 100	10,80 <del>14,48</del>
312455	200 x 130	8,80 <del>11,78</del>	312475	200 x 130	12,60 <del>16,98</del>
312456	250 x 160	10,90 <del>14,70</del>	312476	250 x 160	15,10 <del>20,24</del>
312457	300 x 180	11,20 <del>15,11</del>	312477	300 x 180	15,70 <del>21,04</del>
312458	400 x 230	14,50 <del>19,50</del>	312478	400 x 230	21,50 <del>28,89</del>
312459	500 x 280	17,20 <del>23,11</del>	312479	500 x 280	24,70 <del>33,20</del>
312460	600 x 330	18,40 <del>24,74</del>	312480	600 x 330	27,10 <del>36,35</del>
312461	750 x 375	31,90 <del>42,79</del>	312481	750 x 375	47,60 <del>63,89</del>
312462	1000 x 500	38,90 <del>52,21</del>	312482	1000 x 500	65,40 <del>87,82</del>

## Squadra Universale

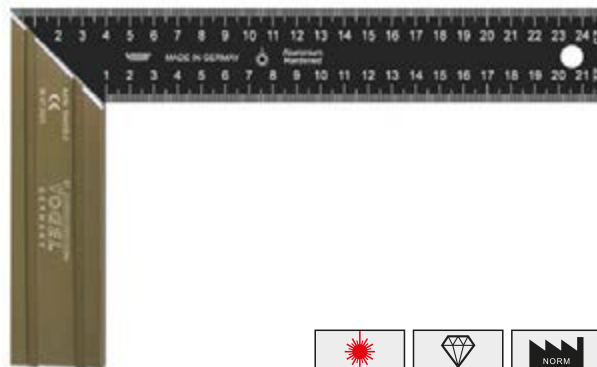
- Con lama in alluminio temprato (HRB 70) e impugnatura in alluminio anodizzato
- Per lavori generici da fabbro e da falegname, ecc.
- Lama in alluminio anodizzato color nero, lettura priva di riflesso
- Impugnatura in profilato d'alluminio anodizzato
- Con taglio obliquo a 45°
- Modello con scala di lettura sul lato anteriore e posteriore
- Scala graduata incisa al laser, molto chiara e leggibile

Scala di lettura = mm – mm / mm – mm



ART N°	 mm	Lunghezza impugnatura in alluminio mm	 Sezione Impugnatura mm	 Sezione lama mm	€
504031-2	150	130	40 x 12	40 x 2,0	10,70 14,42
504032-2	200	130	40 x 12	40 x 2,0	12,30 16,52
504033-2	250	145	40 x 12	40 x 2,0	13,10 17,62
504034-2	300	145	40 x 12	40 x 2,0	14,00 18,87
504036-2	400	170	40 x 12	40 x 2,0	15,90 21,40
504037-2	500	170	40 x 12	40 x 2,0	17,30 23,28

## Falsa Regolabile

- Per lavori generici da fabbro e da falegname
- Lama in acciaio temprato o inossidabile, sezione 29 x 1,6 mm
- Impugnatura in profilato dall'alluminio anodizzato sezione 30 x 11,5 mm
- Disponibile con o senza misure angolari sull'impugnatura in alluminio
- Con dado zincato per il bloccaggio della lama in acciaio





ART N° Senza scala di lettura angolare, lama in acciaio al carbonio	€	ART N° Con scala di lettura angolare, lama in acciaio al carbonio	€	 mm
504802	14,30 19,22	504852	15,00 20,13	200
504803	14,80 19,88	504853	15,50 20,80	250
504804	15,50 20,77	504854	16,10 21,65	300

## Squadra per Angoli

- Con lama in alluminio temprato (HRB 70) e impugnatura in alluminio anodizzato
- Per lavori di falegnameria
- Lama in alluminio anodizzato color nero
- Impugnatura in profilato dall'alluminio anodizzato
- Con misura angolare da 45° e 135°



ART N°	 mm	 Impugnatura in alluminio mm	 Lama in alluminio mm	€
504903-2	250	40 x 12	40 x 2	12,80 17,15
504904-2	300	40 x 12	40 x 2	13,90 18,69

## Squadra per Flange

- Per installatori e costruzione di tubazioni
- Per l'allineamento delle flange
- Acciaio, galvanizzato

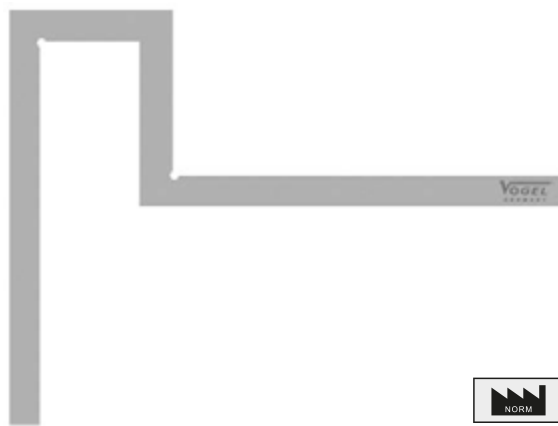
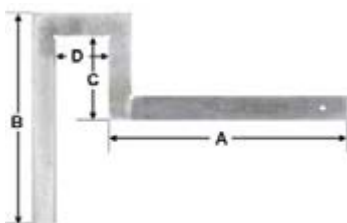
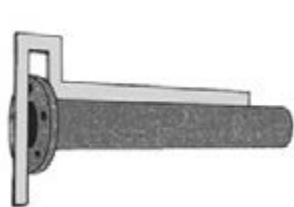

ART N°	A x B x C x D	Sezione mm	€
312511	300 x 300 x 105 x 65	30 x 6	23,80 31,95
312512	400 x 400 x 115 x 65	30 x 6	26,30 35,34
312513	500 x 500 x 125 x 70	30 x 6	29,10 39,16
312514	600 x 500 x 125 x 70	30 x 5	29,90 40,20
312515	800 x 500 x 125 x 95	30 x 5	35,10 47,17
312516	1000 x 500 x 125 x 95	30 x 5	54,00 72,52

## Squadra a Centrare

- Per tracciare il centro sui dischi rotondi e alberi
- In duralluminio, temprato HRC63
- Superficie antigraffio, anodizzata di colore nero
- Scala graduata in mm incisa al laser, molto chiara e leggibile



ART N°	mm	Per alberi ø mm	€
312541	100 x 70	90	28,90 38,85
312542	150 x 130	190	36,50 49,08
312543	200 x 150	220	49,80 66,84

## Squadra a Centrare

DIN 875/1

- Per tracciare il centro sui dischi rotondi e alberi
- Acciaio speciale, versione cromata
- Scala graduata cromata opaca in mm

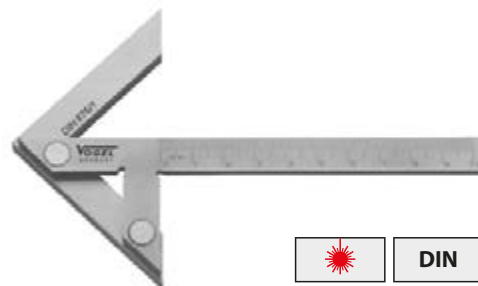

ART N°	mm	Per alberi ø mm	€
312531	100 x 70	90	42,00 56,47
312532	150 x 130	190	49,10 66,01
312533	200 x 150	220	62,00 83,24

## Squadra Universale

- Con goniometro, squadra e cerca centri
- Per falegnami e fabbri

- Lama in acciaio inossidabile, temprata, scala di lettura incisa con mm-mm / pollici-pollici
- Elemento di squadra, elemento di goniometro e cerca centri in fusione di lega leggera
- Superfici di misura lucidate
- Con punta per tracciare e livella



ART N°	mm / pollici	Graduazione	Squadra	Sezione lama mm	€
508090	300 / 12	mm - mm / pollici - pollici	110 x 90 x 17,5	25,4 x 1,8	66,90 89,86

## Spessimetro

Tolleranza secondo T2

- Per es. per l'impiego nell'industria dei motori

- Lamine in acciaio per molle temprate, di forma conica, lunghezza 100 mm
- Copertura di protezione nichelata con bloccaggio a vite
- Indicazione della dimensione in mm e in pollici su ogni lamina



Altre composizioni sono disponibili su richiesta!

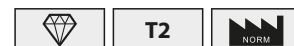

ART N°	Numero di lamine	mm / pollici	Spessore delle lamine	€	CC
411000	8	0,03 – 0,10 .0012 – .004	0,03 / 0,04 / 0,05 / 0,06 / 0,07 / 0,08 / 0,09 / 0,10 mm .0012 / .0016 / .002 / .0024 / .0028 / .003 / .0035 / .004 pollici	1,99 2,67	su richiesta
411001	8	0,05 – 0,50 .002 – .020	0,05 / 0,10 / 0,15 / 0,20 / 0,25 / 0,30 / 0,40 / 0,50 mm .002 / .004 / .006 / .008 / .010 / .012 / .016 / .020 pollici	2,11 2,84	su richiesta
411003	10	0,05 – 0,80 .002 – .032	0,05 / 0,10 / 0,15 / 0,20 / 0,30 / 0,40 / 0,50 / 0,60 / 0,70 / 0,80 mm .002 / .004 / .006 / .008 / .012 / .016 / .020 / .024 / .028 / .032 pollici	2,34 3,15	su richiesta
411004	10	0,03 – 0,50 .0012 – .020	0,03 / 0,04 / 0,05 / 0,10 / 0,15 / 0,20 / 0,25 / 0,30 / 0,40 / 0,50 mm .0012 / .0016 / .002 / .004 / .006 / .008 / .010 / .012 / .016 / .020 pollici	2,34 3,15	su richiesta
411005	13	0,05 – 1,00 .002 – .040	0,05 / 0,10 / 0,15 / 0,20 / 0,25 / 0,30 / 0,40 / 0,50 / 0,60 / 0,70 / 0,80 / 0,90 / 1,00 mm .002 / .004 / .006 / .008 / .010 / .012 / .016 / .020 / .024 / .028 / .032 / .036 / .040 pollici	2,74 3,68	su richiesta
411007	20	0,05 – 1,00 .002 – .040	0,05 / 0,10 / 0,15 / 0,20 / 0,25 / 0,30 / 0,35 / 0,40 / 0,45 / 0,50 / 0,55 / 0,60 / 0,65 / 0,70 / 0,75 / 0,80 / 0,85 / 0,90 / 0,95 / 1,00 mm .002 / .004 / .006 / .008 / .010 / .012 / .014 / .016 / .018 / .020 / .022 / .024 / .026 / .028 / .030 / .032 / .034 / .036 / .038 / .040 pollici	3,84 5,16	su richiesta
411008	21	0,10 – 0,50	0,10 / 0,12 / 0,14 / 0,16 / 0,18 / 0,20 / 0,22 / 0,24 / 0,26 / 0,28 / 0,30 / 0,32 / 0,34 / 0,36 / 0,38 / 0,40 / 0,42 / 0,44 / 0,46 / 0,48 / 0,50 mm	4,53 6,08	su richiesta
411009	21	0,05 – 2,00	0,05 / 0,10 / 0,20 / 0,30 / 0,40 / 0,50 / 0,60 / 0,70 / 0,80 / 0,90 / 1,00 / 1,10 / 1,20 / 1,30 / 1,40 / 1,50 / 1,60 / 1,70 / 1,80 / 1,90 / 2,00 mm	6,10 8,25	su richiesta
411010	26	0,03 – 1,00	0,03 / 0,04 / 0,05 / 0,06 / 0,07 / 0,08 / 0,09 / 0,10 / 0,15 / 0,20 / 0,25 / 0,30 / 0,35 / 0,40 / 0,45 / 0,50 / 0,55 / 0,60 / 0,65 / 0,70 / 0,75 / 0,80 / 0,85 / 0,90 / 0,95 / 1,00 mm	6,10 8,18	su richiesta
411011	32	0,03 – 1,00 .0012 – .040	0,03 / 0,04 / 0,05 / 0,06 / 0,07 / 0,08 / 0,09 / 0,10 / 0,13 / 0,15 / 0,18 / 0,20 / 0,23 / 0,25 / 0,28 / 0,30 / 0,33 / 0,35 / 0,38 / 0,40 / 0,45 / 0,50 / 0,55 / 0,60 / 0,63 / 0,65 / 0,70 / 0,75 / 0,80 / 0,85 / 0,90 / 1,00 mm .001 / .0015 / .002 / .0025 / .0028 / .003 / .0035 / .004 / .005 / .006 / .007 / .008 / .009 / .010 / .011 / .012 / .013 / .014 / .015 / .016 / .018 / .020 / .022 / .024 / .025 / .026 / .028 / .030 / .032 / .034 / .035 / .040 pollici	6,40 8,66	su richiesta



## Spessimetro a Nastro

Tolleranza secondo T2

- 5 metri
- Per l'industria automobilistica, la costruzione dei motori e come spessore di livellamento

Altre dimensioni disponibili su richiesta

- Acciaio per molle temprato laminato a freddo, inossidabile
- Indicazione della dimensione in mm e in pollici su ogni contenitore
- Lamina arrotolata in un robusto contenitore di plastica
- Spessori da 1.10 mm a 2.00 mm disponibili solo in rotoli da 1 m di lunghezza
- arrotolazzo da 0.65 mm, senza scatola



ART N°	Acciaio, temprato	mm / pollici	Lunghezza m	€
455001		0,01 / .0004	5	29,40 39,48
455002		0,02 / .0008	5	12,00 16,15
455003		0,03 / .0012	5	9,80 13,21
455004		0,04 / .0016	5	9,70 12,99
455005		0,05 / .002	5	9,60 12,94
455006		0,06 / .0024	5	9,60 12,94
455007		0,07 / .0028	5	9,60 12,94
455008		0,08 / .003	5	9,70 12,99

ART N°	Acciaio, temprato	mm / pollici	Lunghezza m	€
455009		0,09 / .0035	5	9,70 13,02
455010		0,10 / .004	5	9,70 13,04
455015		0,15 / .006	5	9,40 12,67
455020		0,20 / .008	5	9,70 12,98
455030		0,30 / .012	5	9,90 13,29
455040		0,40 / .016	5	9,90 13,30
455050		0,50 / .020	5	10,00 13,41
—		—	—	—

## RECORD • Nastro Calibrato

DIN EN 10140:2006

- Per regolare, allineare, livellare, spessorare ecc.

- Arrotolato in scatola di plastica
- Diversi materiali con diverse larghezze e lunghezze

Ottone: CuZn37 (MS63)  
Acciaio inossidabile: 1.4301  
Resistenza: 1300 – 1500 N/mm²



ART N°	Ottone	Lunghezza x larghezza 2500 x 150 mm	mm	€
462025		0,025		33,50 44,99
462050		0,050		31,90 42,91
462075		0,075		35,50 47,75
462100		0,100		40,00 53,74

ART N°	Ottone	Lunghezza x larghezza 2500 x 150 mm	mm	€
462150		0,150		48,70 65,37
462200		0,200		57,40 77,06
462250		0,250		64,70 86,95
—		—	—	—

## Misuratore Digitale di Raggi

- Strumento ideale per la costruzione di utensili

- Corpo in alluminio, frontale in plastica
- Con uscita dati USB
- Grande display LCD di facile lettura, altezza delle cifre 10 mm
- Asta di misura e gambo in acciaio inox, temprati e lappati
- Puntalino intercambiabile, M2.5
- Tastatori di diversa grandezza per misurazioni di raggi
- Visualizzazione del valore di misura in percentuale e visualizzazione del raggio
- Spegnimento automatico, «0» in qualsiasi posizione
- Tasto HOLD, lettura mm/pollici
- Inclusa 1 batteria da 3 V (tipo CR2032, art.: 90112) e istruzioni per l'uso



ART N°	Lineare mm / pollici	Raggio mm	mm / pollici	mm	Lineare mm	Raggio mm	€
472120	12,7 / 0,5	5 – 700	0,01 / 0,0005	0,01	< 0,02	< 0,02	303,00 407,08

### Calibro per Profili

- Rende semplice rilevare una sagoma da copiare e trasferirla sul materiale da lavorare
- Con spinotti temprati

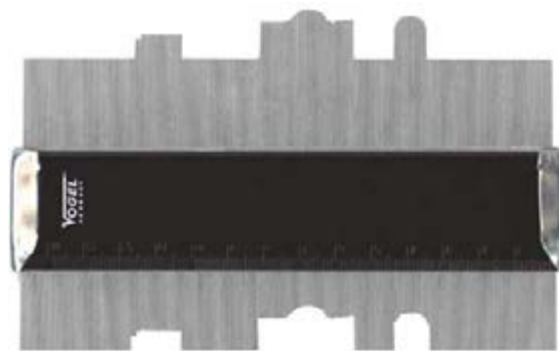
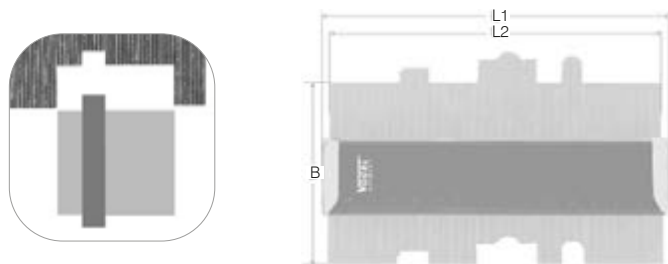

ART N°	mm	B mm	L2 mm	L1 mm	Spessore mm	€
474501	150 x 40	80	148	154	20	16,10 21,59
474502	300 x 75	150	293	305	33	54,60 73,29

### Spessimetro ad Ultrasuoni

- Strumento di misura professionale portatile, rapido e semplice da usare, per la misurazione di spessori
- Apparecchio compatto con 2 sonde esterne
- Per la misurazione di ferro, acciaio, ghisa, ghisa sferoidale, alluminio, bronzo, rame, zinco ecc., ceramica, vetro, compositi, epossidici, plastica omogenea e molti altri materiali
- Grande display LCD, a 4 cifre, corpo robusto in ABS
- Utilizzabile in ogni posizione (orizzontale, verticale, sottosopra)
- Bloccchetto di taratura integrato per una rapida calibrazione
- I campi di impiego sono: tecnologia delle superfici, industria automobilistica, industria del metallo e dell'alluminio, costruzione di supporti e caldaie in pressione, costruzione di macchine, costruzioni navali, costruzioni di ponti, verifiche di corrosione e molto altro
- Corpo robusto in ABS, con tasti a membrana
- Display multifunzione di facile lettura, lettura commutabile in mm/pollici
- Tasto On/Off, con indicatore di corretto accoppiamento sonda pezzo con funzione di memorizzazione per 2000 gruppi
- Funzione Preset per l'impostazione di valori limite
- Incluso software per la trasmissione di dati
- Con 2 sonde di misura esterne:
  - 1 N05/a 90° (ø 10 mm / 5 MHz), per acciaio 1 – 250 mm
  - 1 N07 (ø 6 mm / 7 MHz), per tubi in acciaio con pareti sottili o piccoli raggi 0,75 – 50 mm
- Temperatura di lavoro -10 °C ~ 60 °C, umidità relativa dell'aria 20 % ~ 90 % RH
- Incl. 2 batterie da 1,5V (type AA, art.-no.: 90003), gel di accoppiamento e istruzioni per l'uso



ART N°	mm	mm N05	mm N07	Velocità ultrasuoni m/s	max. mm	mm	€
480261	0.01	1 – 250	0.75 – 50	1000 – 9999	± 0,5 % + 0,01 mm	163 x 78 x 33	624,00 838,53

## Tachimetro Digitale Elettr.

- Con display LCD per rilevamento del numero di giri ottico o meccanico
- Precisione di misura  $\pm 0,02\%$  del valore rilevato  $\pm 1$  cifra
- Display LCD a 5 cifre, corpo robusto in ABS
- Rilevamento del numero di giri diretto e ottico
- Funzione Off automatica, l'apparecchio si spegne dopo 30 sec.
- Funzione di memorizzazione Min./Max./AVG automatica, visualizzazione dati memorizzati con il tasto memory
- Tasto Mode per attivare la grandezza di misura desiderata
- Alimentazione elettrica con 2 batterie da 1,5 V (tipo AA, art.: 609282), o batteria ricaricabile (opzionale)
- Dotazione: Tachimetro manuale, adattatore per misurazione a contatto 1:1, punta in gomma, rotella  $\varnothing 100$  mm e 6", 10 strisce riflettenti, Incl. 2 batterie da 1,5 V (tipo AA, art.: 90003), istruzioni per l'uso



### Opzione

- Art. 270160-8 strisce riflettenti (10 pz.)

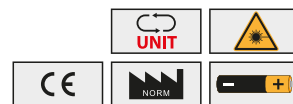

ART N°	 1 / min.	Distanza Max di misurazione mm	Temperatura di stoccaggio °C	Temperatura di esercizio °C	€	CC
270160	1 - 99999	600 (ottico)	-20° a +70°	0° a +50°	321,00 431,36	su richiesta





## Termometri Laser a Infrarossi

- A pistola, con sonda di temperatura di tipo K e puntatore laser spostabile.
- Per la misurazione rapida delle temperature tramite sonda di temperatura o senza contatto.
- I dispositivi soddisfano i severi requisiti delle linee guida nazionali europee.
- Robusto alloggiamento in plastica ABS
- Ampio display LCD di chiara lettura con retroilluminazione
- Lettura della temperatura in °C / °F con puntatore laser spostabile
- Spegnimento automatico dopo ~ 20 sec, tempo di risposta < 0,50 sec, classe di protezione laser II
- Funzione di mantenimento del valore di misura per un breve tempo, funzione Min/Max
- Valore medio selezionabile, con indicatore di batteria
- Temperatura di stoccaggio -10 °C ~ +60 °C, temperatura di funzionamento 0 °C ~ +50 °C
- Umidità relativa 10 - 90 % RH, emissività regolabile
- Alimentato da 1 batteria da 9 V (tipo 6LR61, art.: 90006) e istruzioni per l'uso

ART N° 640314

ART N° 640317-2



ART N°	 °C	 °C	 °C	 °C	Diametro area / Distanza	 mm	€
640314	-30 ~ +550	0,10	$\pm 4,00 / \pm 4\%$	$\pm 1,00$	12:1	170 x 135 x 50	47,10 63,24
640317-2	-50 ~ +1300	0,10	$\pm 2,00 / \pm 2\%$	$\pm 1,00$	16:1	170 x 135 x 50	121,00 163,17

### Rugosimetro Digitale Elettr.

- Apparecchio ad alte prestazioni per l'uso professionale
- Per la misurazione dei parametri di rugosità Rz, Ra, Rq, Ry, Rt, Rv, R3z, R3y, RzJIS, Rsk, Rku, Rsm, Rmr
- Con uscita dati USB 2.0

- Corpo robusto in poliammide antiurto, con design ergonomico
- Grande display OLED di facile lettura e retroilluminazione
- Informazioni comprensibili e rappresentazioni grafiche
- Tastatore con stilo in diamante, 90°, raggio 5 µm, forza di contatto 4 mN (0,4gf)
- Standard secondo ISO, DIN, ANSI, JIS
- Filtro digitale RC, PCRC, Gauss, D-T13565, memoria dati 2 MB + 2 GB
- Con batteria ricaricabile agli ioni di Li, caricabatteria 100 – 240 V / 50/60 Hz
- Fino a 10 ore di funzionamento continuo, calendario incorporato e RTC
- Tasto On/Off, spegnimento automatico, visualizzazione del livello della batteria
- Selezione lingua: inglese, tedesco, cinese
- Software affidabile per l'azionamento elettrico del motore
- Collegamento per PC o stampante, incluso cavo d'interfaccia
- Incl. software, piastra di base, provino di calibrazione, tastatore standard (art.: 657210) e istruzioni per l'uso



Informazioni comprensibili e rappresentazioni grafiche



ART N°	Ra / Rq µm	Rq/Rt/Rp/Rv/R3z/R3y/ RzJIS/Rsk/Rku/Rsm/Rmr µm	max %	%	Lunghezze di cut-off mm	mm	€
657113	Ra 0,005 – 16 / 0,02 – 160	±0,6 %	< ±10	< 6	0,25 / 0,8 / 2,5	140 x 55 x 47	2070,00 2780,40

### Kit d'Ispezione

- Set per l'industria automobilistica, montatori, lattonieri, ecc.
- Composizione professionale per il professionista

#### Set di 5 pezzi composto da:

- Impugnatura isolata con asta telescopica, estraibile di 530 mm con ghiera di bloccaggio
- Attacco a innesto con luce a LED NICHIA, molto luminosa,
- Incluse 3 batterie da 1,5 V (type LR44, art.-no.: 90213)
- Attacco a innesto con magneti, con forza di 3,6 kg
- Attacco a innesto con specchio e snodo girevole/orientabile di 360°, specchio ad alta visibilità, specchio protetto da una cornice in acciaio inox, specchio rotondo ø 50 mm e rettangolare 60 x 40 mm

#### Set di 7 pezzi composto da:

- Dispositivo flessibile di raccolta oggetti con estremità prensile, lunghezza 400 mm
- Impugnatura isolata con asta telescopica, estraibile di 530 mm con ghiera di bloccaggio
- Attacco a innesto con luce a LED NICHIA, molto luminosa, con 3 batterie da 1,5 V (type LR44, art.-no.: 90213)
- Attacco a innesto con magneti, con forza di 3,6 kg
- Attacco a innesto con specchio e snodo girevole/orientabile di 360°, specchio ad alta visibilità, specchio protetto da una cornice in acciaio inox, specchio rotondo ø 50 mm e rettangolare 60 x 40 mm
- Recipiente in acciaio inox, ø 110 mm, con fondo magnetico extra forte per minuteria

ART N° 474470



ART N° 474471



Qualità / prezzo:  
buono - ottimo



ART N°	Set	Impugnatura telescopica	LED	Specchio ø 50	Specchio 60 x 40 mm	Magnete	Estremità prensile	Recipiente magnetico	€
474470	5 pz.	✓	✓	✓	✓	✓	✗	✗	69,10 92,78
474471	7 pz.	✓	✓	✓	✓	✓	✓	✓	98,70 132,54



## Pannello di Controllo per Endoscopio • IP54 con Monitor a Colori TFT da 3,5", con Collegamento Filettato Adatto per Tutte le Nostre sonde Flessibili

- Top di gamma per il versatile impiego industriale, per es. nel settore automobilistico, navale, aeronautico, eolico, costruzione di macchine, di turbine, di gasdotti, e molto altro
- Per visionare, verificare e documentare velocemente punti difficilmente accessibili
- Regolazione della luminosità dei LED dell'obbiettivo
- Con uscita dati USB 2.0, uscita TV(PAL), Reset, mini USB e vano per scheda micro SD
- Console resistente agli spruzzi d'acqua secondo DIN 40050 / IEC 60529
- Robusta qualità industriale, con guscio di protezione in gomma, attacco filettato M6
- Schermo a colori TFT da 3,5 pollici, risoluzione monitor 640x480 Pixel
- Registrazione fotografica (JPEG 1600x1200) e registrazione video (AVI)
- Con zoom 2x, 3x e 4x, fermoimmagine
- Monitor con rotazione dell'immagine di 180° e immagine specchio
- Possibilità di selezionare 7 lingue diverse, DE/EN/FR/ES/RU/JP/CN
- Tasto On/Off, data/ora regolabile, modalità di risparmio energetico e stato della batteria
- Flash integrato a LED con tre livelli di luminosità
- Batteria ricaricabile agli ioni di litio integrata
- Inclusa scheda di memoria da 4 GB, cavo di ricarica USB(USB/mini-USB), caricabatteria USB da 240 V, cavo AV, supporto da tavolo con filetto M6, istruzioni per l'uso

**ART N° 620003**

Supporto da tavolo con filetto M6



Luce a LED (3 livelli)



Luce a LED    Attacco filettato per sonda flessibile

 Vano per memoria SD  
Uscita TV  
Porta mini USB

Scheda di memoria (4 GB)



Supporto da tavolo estraibile



Caricabatterie USB



Lato posteriore con guscio di protezione in gomma



Lato posteriore senza guscio



Cavo di ricarica USB



Cavo AV



Esempio: Controllo delle pastiglie dei freni



<b>ART N°</b>	Foto (JPG)	Video (AVI)	mm	
620003	1600 x 1200	640 x 480	145 x 95 x 37	248,00    332,76

## Sonde Flessibili per Endoscopio • IP67 con Attacco Filettato Adatto al Nostro Pannello di Controllo (art.: 620003)

- Disponibili diverse sonde
- Resistenti a olio, acqua e refrigerante, second DIN 40050 / IEC 60529
- Robusta qualità industriale, versioni flessibili e semirigide
- Risoluzione telecamera 300.000 pixel
- Profondità di campo perfetta
- Obiettivo con LED luminosi bianchi
- Luce a LED regolabile dal pannello di controllo
- Con istruzioni per l'uso

Altre lunghezze di sonde  
flessibili disponibili su richiesta!

In alto: Sonda flessibile per endoscopio  
ø 9 mm, con visione a 0° e a 90°



in basso: Sonda flessibile per endoscopio  
ø 3,70 mm, con visione a 0°



Impugnatura in gomma ergonomica,  
solo per osservazione a 0° e a 90°



Sonda flessibile per  
endoscopio ø 3,70 mm oppure  
ø 4,50 mm, con visione a 0°



Sonda flessibile per endoscopio  
ø 9 mm, con visione a 0° e a 90°

ART N°	Sonda flessibile mm	Direzione di osservazione °	Sonda flessibile ø mm	Numero di LED	Tipo di sonda		€
					flessibile	semirigida	
620050	1000	0	3,70	6	✓	✗	410,00 550,80
620051	3000	0	3,70	6	✓	✗	465,00 624,37
620052	5000	0	3,70	6	✓	✗	507,00 680,61
620055	1000	0	4,50	6	✗	✓	263,00 353,05
620056	3000	0	4,50	6	✗	✓	307,00 413,08
620057	5000	0	4,50	6	✗	✓	361,00 485,44
620060	1000	0 / 90	9,00	4 / 2	✗	✓	239,00 321,75
620061	3000	0 / 90	9,00	4 / 2	✗	✓	320,00 430,28
620062	5000	0 / 90	9,00	4 / 2	✗	✓	389,00 523,12

## Igrometro Digitale Elettr.

- Per la misurazione di umidità su legno, carta, cartone, materiali edili, cereali, ecc.
- Con protezione isolante dell'involucro
- La misurazione avviene con 2 punte di sensore esterne

- Corpo robusto in ABS antiurto
- Grande display LCD di facile lettura
- Tasto On/Off, tasto funzione Hold, tasto di selezione della densità del legno
- Tasto di commutazione per misurazione dell'umidità /misurazione della temperatura in °C o °F
- Visualizzazione del livello della batteria, retroilluminazione inseribile
- Regolazione del limite superiore, umidità relativa dell'aria < 70 % RH
- Temperatura di stoccaggio -10 °C ~ 60 °C, temperatura di lavoro -10 °C ~ 40 °C
- Incl. 4 batterie da 1,5 V (tipo AA, art.: 90003) e istruzioni per l'uso



ART N°	Legno	0,5 %	±1,0 % Rh +0,5	Temperatura	Temperatura	±2 °C / ±4 °F	Involucro	€
641008	2 % - 70 %	0,5 %	±1,0 % Rh +0,5	-10 °C - 60 °C	1 °C / 2 °F	±2 °C / ±4 °F	174 x 38 x 73	156,00 209,83

## Testboy • Pinza Amperometrica Digitale Elettr • IP44

- La selezione manuale o automatica del campo di misura permette di lavorare in modo versatile e senza pericolo
- Impiegato nel settore dei servizi, nell'industria e nell'installazione elettrica
- Nel caso della misurazione di corrente continua è possibile accertare se la corrente di carica della batteria è sufficiente o se l'utilizzatore impiega troppa corrente e in questo modo rilevare correnti di dispersione
- La borsa in plastica compresa nella fornitura protegge l'apparecchio e gli accessori anche durante il trasporto

- Corpo in ABS antiurto e antirottura, resistente alla polvere e agli spruzzi d'acqua
- Display LCD di facile lettura
- Tensione in continua e alternata fino a 600 V, corrente in continua e alternata fino a 600 A
- Categoria di misura CAT III 600 V, resistenza fino a 60 Ω, prova di continuità acustica
- Test diodi, con una coppia di puntali di misura
- Incl. 3 batterie da 1,5 V (tipo AAA, art.: 90002) e istruzioni per l'uso



ART N°	-600 V AC/DC	-600 A AC/DC	208 x 75 x 35	€
640364	-600 V AC/DC	-600 A AC/DC	208 x 75 x 35	308,00 413,92

## Lente d'Ingrandimento Portatile a LED

- Con 3 potenti luci a LED

- Eccellente ottica bifocale con superficie temprata
- Telaio e impugnatura in plastica di qualità
- Incl. 3 batterie da 1,5 V (tipo AAA, art. 90002) e istruzioni per l'uso

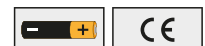

ART N°	Dimensione della lente ø mm	Ingrandimento	Numero	LED Colore della luce	195 x 85 x 30	€
600145	75	3 x	3	bianca	195 x 85 x 30	6,80 9,+6
600148	90	2.5 x	3	bianca	210 x 105 x 30	8,30 11,+4

### Multimetro Digitale Elettr. • IP44

- Con caricabatterie solare sull bordo
- Questo dispositivo è particolarmente richiesto nel settore elettrotecnico

- Corpo in plastica ABS antiurto e antirottura, resistente alla polvere e agli spruzzi d'acqua
- Grande display LCD di facile lettura, altezza delle cifre 19 mm
- Misurazione di corrente continua e alternata fino a 10 A
- Misurazione della temperatura incl. sonda di misura
- Test diodi, funzione prova transistor, test di continuità, con segnale acustico
- Funzione di test della batteria
- Funzione di misura della frequenza
- Variazione delle cifre decimali
- Con 2 puntali di misura e custodia morbida
- Con batteria ricaricabile e cavo di ricarica e istruzioni per l'uso



Unità di ricarica solare



con supporto



Puntali di misura



Cavo USB per la ricarica

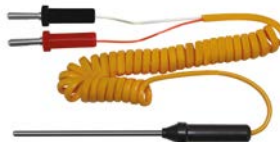

Sonda di misura della temperatura



Morsetti a coccodrillo



Alimentatore



ART N°	AC	DC	Protezione di misura	Resistenza	mm	€
640384	0 – 750 V	0 – 1000 V	CAT III / 600 V CAT IV / 1000 V	60 MΩ	167 x 90 x 50	88,60 449,06

### Lente d'Ingrandimento con Illuminazione a LED

- Tascabile
- Con 3 lenti d'ingrandimento

- Ingrandimento 3x, 5x e 7x
- Con LED molto luminoso al di sotto delle lenti
- Corpo robusto di plastica
- Includere 2 batterie da 3 V (tipo CR2032, art.: 90112)



ART N°	Ingrandimento	Campo visivo mm	mm	€
601230	3x / 5x / 7x	50 x 50 / 25 x 20 / 25 x 20	117 x 61 x 9	11,50 45,45



## Kern • Bilance Digitale Elettr. a Piattaforma per Pacchi

### • Bilancia conveniente per pacchi, per es. per il settore della logistica

- Robusto involucro metallico, piatto di pesatura in acciaio inox
- L'unità di visualizzazione può essere montato a parete
- Con grande display LCD, altezza delle cifre 25 mm
- Unità di pesatura commutabile in kg o lb
- Unità di visualizzazione mobile con un cavo a spirale flessibile (ca. 2 m)
- Semplice da usare, solo 4 tasti di facile comprensione
- Spegnimento automatico dopo 3 min., temperatura ambiente ammessa da +10 °C a +35 °C
- Con programma di pesatura animali, Funzione TARE per togliere la tara
- Programma di regolazione CAL: per la regolazione della precisione con pesi di prova (non compresi nella fornitura)
- Possibilità di funzionamento con alimentatore o a batteria (6 batterie) da 1,5 V, tipo AA, art.: 90003, batterie non comprese nella fornitura)
- Incl. adattatore di rete 230 V/AC e istruzioni per l'uso

#### Opzione

- Aupporto, art.: 273558 (solo supporto)



ART N°	max. kg	g	Letture g	Precisione ± g	Piatto di pesatura mm	Schermo LCD	€	CC
273302	35	10	10	20	310 x 305 x 55	210 x 110 x 45	310,00 417,02	su richiesta
273303	60	20	20	40	310 x 305 x 55	210 x 110 x 45	298,00 400,98	su richiesta
273305	150	50	50	100	310 x 305 x 55	210 x 110 x 45	298,00 400,98	su richiesta
273308	300	100	100	200	310 x 305 x 55	210 x 110 x 45	298,00 400,98	su richiesta

## Dinamometro Digitale Elettr.

### • Semplice strumento per prove di trazione e compressione

- Precisione del valore di misura 0,5 % dal max., frequenza di misura 1000 Hz
- Grande display LCD con retroilluminazione
- Protezione dal sovraccarico del 2 % del campo di misura
- Display reversibile con riconoscimento automatico della direzione
- Con funzione Peak Hold per il rilevamento del valore di picco o funzione Track per la visualizzazione continua della misurazione
- Spegnimento automatico
- Inclusi accessori standard e asta di prolungamento lunga 90 mm
- Incl. batterie da 1,5 V (tipo AAA, art.: 90002), caricabatterie e istruzioni per l'uso

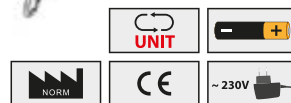

ART N°	N max.	N	Unità di misura	mm	€	CC
270355	500	0,200	N / kgf / lbf / oz	195 x 84 x 35	427,00 573,40	su richiesta

## EMIL OTTO • Pasta per Smacchiare

- Dopo la lavorazione gli elementi da controllare vengono spalmati con pasta per riscontro colorata, quindi spostati l'uno sull'alto o su di un piano di riscontro raschiato. La pasta forma quindi uno strato colorato la cui uniformità fornisce indicazioni sulla qualità della lavorazione

- Facilmente rimuovibile
- Fornita in tubetto o in barattolo



ART N°	Colore	Contenuto ml	Tubetto	Barattolo	€
262631	Blu	80	✓	—	17,10 22,93
262632	Blu	250	—	✓	24,90 33,46

## Lampade a Led con Lente d'Ingrandimento

- Con braccio articolato e lente in vetro extragrande
- Regolabile in ogni posizione, girevole di 360°
- Struttura in metallo verniciata a polvere, lente con supporto in plastica di alta qualità
- Con lente in vetro, di precisione, extra grande, 3 dpt.
- Con morsetto da tavolo, cavo inserito nello snodo, categoria di protezione CAT I
- Con LED molto luminosi, montati attorno alla lente



ART N°	Volt	Ingrandimento	Campo visivo mm	Sbraccio totale mm	€
600350	230	1,75x	ø 127	900	79,70 107,09
600354	230	1,75x	190 x 160	900	122,00 164,41

## Lente d'Ingrandimento di Misura di Precisione

- Con luce a LED e scale graduate intercambiabili
- Lente in vetro temperato, corpo in alluminio / ABS / PE
- Fornita con reticolo in vetro per Art. 601126 = 10 - 0 - 10 mm scala graduata, lettura 0,1 mm, scala reticolo ø 26 mm
- Art. 601135 = 12 - 0 - 12 mm scala graduata, lettura 0,1 mm, scala reticolo ø 35 mm
- Messa a fuoco con anello di focalizzazione, reticoli di misurazione intercambiabili
- Unità a LED applicabile, luce a LED bianca
- Inclusa 3 batterie da 1,5 V (tipo LR41, art.: 90203)



## Reticoli Intercambiabili

- Reticoli in vetro antiriflesso non inclusi, indicare il numero del tipo e il diametro esterno!

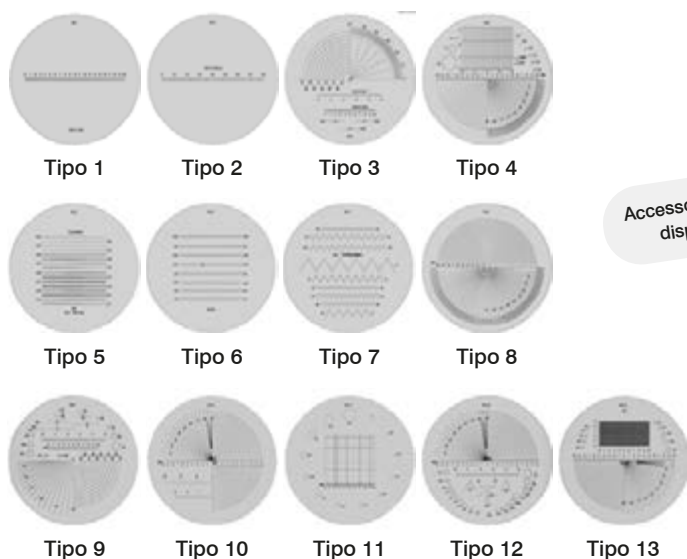

Accessori opzionali non inclusi disponibili su richiesta!



ART N°	Dimensione della lente ø mm	Ingrandimento	mm	€
601126	18,5	10 x	95 x 70 x 65	97,20 130,60
601135	21,0	10 x	95 x 70 x 65	111,00 149,58

# **SELECTION**

# **2024**

## **EDIZIONE 01**

***Rivit è l'azienda del gruppo specializzata da oltre 50 anni nelle soluzioni per il fissaggio della lamiera. Una gamma in grado di soddisfare le esigenze più particolari.***



a FERRI GROUP company

## Rivettatrici manuali

Modello	Codice	gr	Prezzo	Promo
<b>RIV2</b>	R1249900	510	€ 14,67	€ 11,70
Ø	Alluminio	Acciaio	Rame	Inox
2.4	●		●	
3.0-3.2	●	●	●	●
4.0	●	●	●	●
4.8	●			



Con molla di rilascio.

Modello	Codice	gr	Prezzo	Promo
<b>RIV5</b>	R1639800	570	€ 20,00	€ 15,90
Ø	Alluminio	Acciaio	Rame	Inox
2.4	●		●	
3.0-3.2	●	●	●	●
4.0	●	●	●	●
4.8	●			



Con molla di rilascio.

Modello	Codice	gr	Prezzo	Promo
<b>RIV6</b>	R0110400	800	€ 49,34	€ 39,20
Ø	Alluminio	Acciaio	Rame	Inox
2.4	●		●	
3.0-3.2	●	●	●	●
4.0	●	●	●	●
4.8	●	●	●	●

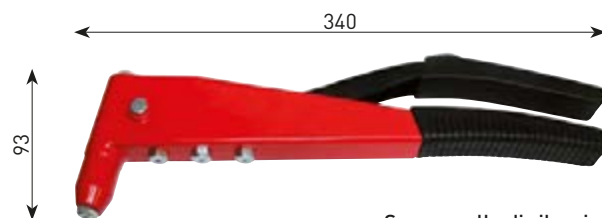

Senza molla di rilascio.

Modello	Codice	gr	Prezzo	Promo
<b>RIV7</b>	R2338300	1870	€ 55,34	€ 43,90
Ø	Alluminio	Acciaio	Rame	Inox
3.0-3.2	●	●	●	●
4.0	●	●	●	●
4.8	●	●	●	●
6.0	●	●	●	●
6.4	●	●	●	●



Modello	Codice	gr	Prezzo	Promo
<b>RIV360</b>	R0110100	760	€ 35,34	€ 28,10
Ø	Alluminio	Acciaio	Rame	Inox
2.4	●	●	●	●
3.0-3.2	●	●	●	●
4.0	●	●	●	●
4.8	●			



Testa snodabile 360°.



## Rivettatrici manuali

Modello	Codice	gr	Prezzo	Promo
<b>RIV18</b>	R5126200	500	€-18,00	€ 14,30
Ø	Alluminio	Acciaio	Rame	Inox
2.4	●	●	●	●
3.0-3.2	●	●	●	●
4.0	●	●	●	●
4.8	●	●	●	●

Modello	Codice	gr	Prezzo	Promo
<b>RIV19</b>	R5833600	940	€-42,70	€ 35,90
Ø	Alluminio	Acciaio	Rame	Inox
2.4	●	●	●	●
3.0-3.2	●	●	●	●
4.0	●	●	●	●
4.8	●	●	●	●
6.0	●	●	●	●



## Rivettatrici manuali in cassetta

Modello	Codice	gr	Prezzo	Promo
<b>RIV5C</b>	R4408300	1900	€-34,67	€ 27,50
Ø	Alluminio	Acciaio	Rame	Inox
2.4	●	●	●	●
3.0-3.2	●	●	●	●
4.0	●	●	●	●
4.8	●	●	●	●

Con rivetti in alluminio

AFT Ø 3.0 x 6.0 - 10.0 - 100 pz  
 AFT Ø 4.0 x 8.0 - 12.0 - 100 pz  
 AFT Ø 4.8 x 10.0 - 16.0 - 50 pz



Modello	Codice	gr	Prezzo	Promo
<b>RIV6C</b>	R4499300	2000	€-62,67	€ 49,70
Ø	Alluminio	Acciaio	Rame	Inox
2.4	●	●	●	●
3.0-3.2	●	●	●	●
4.0	●	●	●	●
4.8	●	●	●	●

Con rivetti in alluminio

AFT Ø 4.0 x 8.0 - 12.0 - 100 pz  
 AFT Ø 4.8 x 10.0 - 16.0 - 100 pz  
 IIT/A2 Ø 4.0 x 8.0 - 100 pz  
 IIT/A2 Ø 4.8 x 12.0 - 50 pz



Modello	Codice	gr	Prezzo	Promo
<b>RIV6CX</b>	R4499300	2100	€-69,34	€ 55,00
Ø	Alluminio	Acciaio	Rame	Inox
2.4	●	●	●	●
3.0-3.2	●	●	●	●
4.0	●	●	●	●
4.8	●	●	●	●

Con rivetti in alluminio

AFT Ø 4.0 x 8.0 - 12.0 - 100 pz  
 AFT Ø 4.8 x 10.0 - 16.0 - 100 pz  
 IIT/A2 Ø 4.0 x 8.0 - 100 pz  
 IIT/A2 Ø 4.8 x 12.0 - 50 pz



## Rivettatrici a batteria

Modello	Codice	Prezzo	Promo
<b>RIV710</b>	<b>R6351700</b>	<b>€ 460,03</b>	<b>€ 364,80</b>

Per rivetti	Ø 2.4 - 4.8 mm
Corsa	27 mm
Forza	20000 N
Batteria	18 V / 2.0 Ah / 36 Wh
Caricabatteria	100-240 V / 50-60 Hz
Dimensioni imballo	330 x 265 x 90 mm
Peso batteria inclusa	1.90 kg



Nella confezione:  
 1 rivettatrice a batteria  
 c/ugello Ø 4.8 montato  
 1 ugello Ø 2.4, 3.2, 4.0  
 1 batteria  
 1 caricabatteria  
 1 chiave 12-17-22-23.5-26



Modello	Codice	Prezzo	Promo
<b>RIV720</b>	<b>R6351800</b>	<b>€ 726,72</b>	<b>€ 576,20</b>

Per rivetti	Ø 2.4 - 6.4 mm
Corsa	27 mm
Forza	20000 N
Batteria	18 V / 2.0 Ah / 36 Wh
Caricabatteria	100-240 V / 50-60 Hz
Dimensioni imballo	360 x 350 x 130 mm
Peso batteria inclusa	1.95 kg



Nella confezione:  
 1 rivettatrice a batteria  
 c/ugello a tratt. Ø 4.8 montato  
 1 ugello a tratt. Ø 2.4, 3.2, 4.0, 6.4  
 2 batterie, 1 caricabatteria  
 1 chiave 12-17-22-23.5-26  
 1 gancio per cintura  
 2 tubi aprimorsetti  
 1 tubetto grafite 10 gr.



## Rivettatrici oleopneumatiche

Modello	Codice	Prezzo	Promo
<b>RIV402</b>	<b>R6352100</b>	<b>€ 293,35</b>	<b>€ 232,60</b>

Per rivetti	Ø 3.2 - 4.8 mm
Corsa	18 mm
Forza	9230 N
Dimensioni imballo	315 x 235 x 110 mm
Peso	1.30 kg



Nella confezione:  
 1 rivettatrice oleopneumatica  
 c/ugello Ø 4.8 montato  
 1 ugello Ø 3.2, 4.0  
 1 gancio per bilanciatore  
 1 attacco aria  
 1 siringa per olio  
 1 chiave 12-14 mm



Modello	Codice	Prezzo	Promo
<b>RIV403</b>	<b>R6352200</b>	<b>€ 360,03</b>	<b>€ 285,50</b>

Per rivetti	Ø 4.0 - 6.4 mm
Corsa	20 mm
Forza	11800 N
Dimensioni imballo	315 x 235 x 110 mm
Peso	1.45 kg



Nella confezione:  
 1 rivettatrice oleopneumatica  
 c/ugello Ø 4.8 montato  
 1 ugello Ø 4.0, 6.4  
 1 gancio per bilanciatore  
 1 attacco aria  
 1 siringa per olio  
 1 chiave 12-14 mm



Modello	Codice	Prezzo	Promo
<b>RIV406</b>	<b>R6352300</b>	<b>€ 573,37</b>	<b>€ 454,60</b>

Per rivetti	Ø 4.8 - 6.4 mm
Corsa	25 mm
Forza	18500 N
Dimensioni imballo	360 x 260 x 130 mm
Peso	2.10 kg



Nella confezione:  
 1 rivettatrice oleopneumatica  
 c/ugello Ø 6.4 montato  
 1 ugello Ø 4.8  
 1 gancio per bilanciatore  
 1 attacco aria  
 1 siringa per olio  
 1 chiave 12-14 mm



## Rivettatrici manuali per inserti

Modello	Codice	gr	Prezzo	Promo
<b>RIV98</b>	R5126400	535	€ 59,40	€ 49,90
Ø	Alluminio	Acciaio	Inox	
M3	●	●	●	
M4	●	●	●	
M5	●	●	●	
M6	●	●	●	

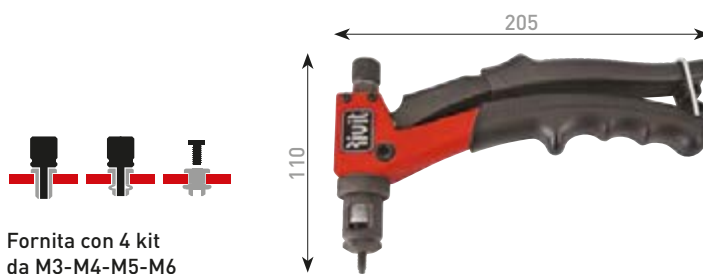

Modello	Codice	gr	Prezzo	Promo
<b>RIV99</b>	R5833700	1400	€ 133,34	€ 105,80
Ø	Alluminio	Acciaio	Inox	
M3	●	●	●	
M4	●	●	●	
M5	●	●	●	
M6	●	●	●	
M8	●	●	●	
M10	●	●	●	
M12	●	●	●	

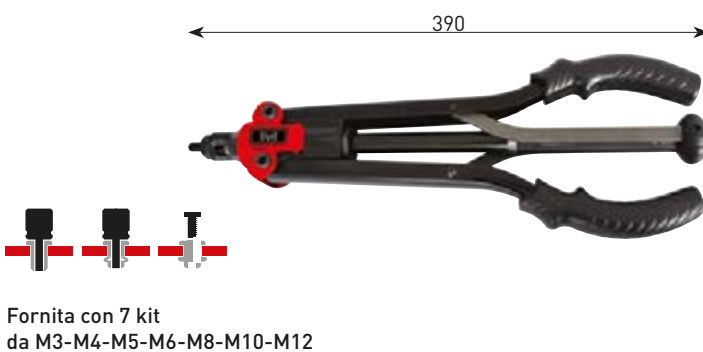

Modello	Codice	gr	Prezzo	Promo
<b>RIV903C</b>	R3675800	2200	€ 245,35	€ 194,60
Ø	Alluminio	Acciaio	Inox	
M3	●	●	●	
M4	●	●	●	
M5	●	●	●	
M6	●	●	●	
M8	●	●	●	
M10	●	●	●	

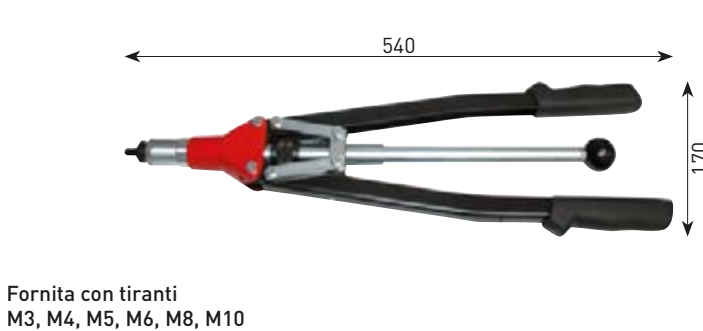

## Rivettatrici manuali per inserti in cassetta

Modello	Codice	gr	Prezzo	Promo
<b>RIV900C</b>	R3687700	3000	€-66,67	€ 52,90
Ø	Alluminio	Acciaio	Inox	
M3	●	●	●	
M4	●	●	●	
M5	●	●	●	

Con inserti in acciaio:

FTC-Z M3, M4, M5 - 100 pz



Modello	Codice	gr	Prezzo	Promo
<b>RIV901C</b>	R3687800	3000	€-133,34	€ 105,80
Ø	Alluminio	Acciaio	Inox	
M3	●	●	●	
M4	●	●	●	
M5	●	●	●	
M6	●	●	●	

Con inserti in acciaio:

FTC-Z M3, M4, M5, M6 - 100 pz



Modello	Codice	gr	Prezzo	Promo
<b>RIV901CX</b>	R4499500	3500	€-158,01	€ 125,30
Ø	Alluminio	Acciaio	Inox	
M3	●	●	●	
M4	●	●	●	
M5	●	●	●	
M6	●	●	●	

Con inserti in acciaio:

FTC-Z M3, M4, M5, M6 - 100 pz





## Rivettatrici a batteria per inserti

Modello	Codice	Prezzo	Promo
<b>RIV730</b>	<b>R6352000</b>	<del>€ 660,05</del>	<b>€ 523,30</b>

Per inserti	M3 - M10 mm
Corsa	10 mm
Forza	20000 N
Batteria	18 V / 2.0 Ah / 36 Wh
Caricabatteria	100-240 V / 50-60 Hz
Dimensioni imballo	330 x 265 x 90 mm
Peso batteria inclusa	2.00 kg



Nella confezione:  
 1 rivettatrice a batteria  
 c/kit M6 montato  
 1 kit M3, M4, M5, M8, M10  
 1 batteria  
 1 caricabatteria  
 1 chiave 12-17-22-23.5-26



Modello	Codice	Prezzo	Promo
<b>RIV740</b>	<b>R6351900</b>	<del>€ 926,73</del>	<b>€ 734,80</b>

Per inserti	M3 - M10 mm
Corsa	10 mm
Forza	20000 N
Batteria	18 V / 2.0 Ah / 36 Wh
Caricabatteria	100-240 V / 50-60 Hz
Dimensioni imballo	330 x 265 x 90 mm
Peso batteria inclusa	2.00 kg



Nella confezione:  
 1 rivettatrice a batteria  
 c/kit M6 montato  
 1 kit M3, M4, M5, M8, M10, M12  
 2 batterie, 1 caricabatteria  
 1 chiave 12-17-22-23.5-26  
 1 gancio per cintura



## Rivettatrici oleopneumatiche per inserti

Modello	Codice	Prezzo	Promo
<b>RIV938</b>	<b>R4143400</b>	<del>€ 1593,45</del>	<b>€ 1263,30</b>

Per inserti	M3 - M10 mm
Corsa	6.5 mm
Forza	20000 N
Dimensioni imballo	-
Peso	2.405 kg



RIV938 viene venduta in cassetta senza il kit della testata anteriore. In base alla misura dell'inserto che si deve utilizzare, aggiungere all'ordine il kit corrispondente.



Modello	Codice	Prezzo	Promo
<b>RIV998</b>	<b>R2237000</b>	<del>€ 1306,76</del>	<b>€ 1036,00</b>

Per inserti	M3 - M10 mm
Corsa	6.5 mm
Forza	19000 N
Dimensioni imballo	-
Peso	2.041 kg



RIV998 viene venduta in cassetta completa di tiranti speciali e testine da M3 a M12



# NON HAI TROVATO QUELLO CHE CERCAVI?



CATALOGO 75 VOGEL



CATALOGO 46 FERVI



CATALOGO 10 RIVIT



**CONSULTA I CATALOGHI COMPLETI PER  
TROVARE LA SOLUZIONE ALLE TUE ESIGENZE**

# FERVI È QUALITÀ CERTIFICATA

Una qualità che nasce dalla responsabilità.

Il senso di responsabilità sociale e commerciale di Fervi è alla base di ogni iniziativa e attività intrapresa dai componenti del Gruppo Fervi e da coloro che ne sono coinvolti.

FERVI è Certificata

ISO 9001 per la QUALITÀ

ISO 14001 per l'AMBIENTE

ISO 45001 per la SALUTE e la SICUREZZA SUL LAVORO

FERVI è SOSTENIBILE

Ha ricevuto la certificazione ESG di azienda sostenibile Rating A.

La nostra attenzione alla sostenibilità ambientale ci ha portato a realizzare un giornalino ecosostenibile. Utilizziamo carta PEFC riducendo la produzione di CO2 per aiutare il nostro pianeta.



## SEI UN PROFESSIONISTA?

Vuoi scoprire tutte le soluzioni del Gruppo Fervi per la manutenzione e riparazione?

Non aspettare e richiedi la visita del nostro VAN allestito. Avremo modo di spiegarti come possiamo esserti di aiuto e come permetterti di lavorare in maniera più efficace ed efficiente.

Contatta il tuo Rivenditore FERVI o scrivi a [marketing@fervi.com](mailto:marketing@fervi.com) indicando le tue esigenze e i tuoi dati. Ci preoccuperemo di contattarti per fissare con te una visita presso il tuo rivenditore FERVI o presso la tua azienda.



 [info@fervi.com](mailto:info@fervi.com)

 [FerviProSmartEquipment](#)

 [FerviTools](#)

 **NUMERO VERDE**  
**800 17 25 99**